



# RT 300 DA

**Elektro-Rasentrimmer  
Coupe-bordures électrique  
Tagliabordi elettrico  
Electric Grass Trimmer**

**DE**

**Gebrauchsanweisung** - Originalbetriebsanleitung  
Vor Inbetriebnahme Gebrauchsanweisung lesen !

**FR**

**Mode d'emploi** - Traduction du mode d'emploi d'origine  
Lire attentivement le mode d'emploi avant chaque mise en service !

**IT**

**Istruzioni per l'uso** - Traduzione delle istruzioni per l'uso originali.  
Prima della messa in funzione leggere le istruzioni per l'utilizzo!

**GB**

**Operating Instructions** - Translation of the original Operating Instructions  
Read operating instructions before use!



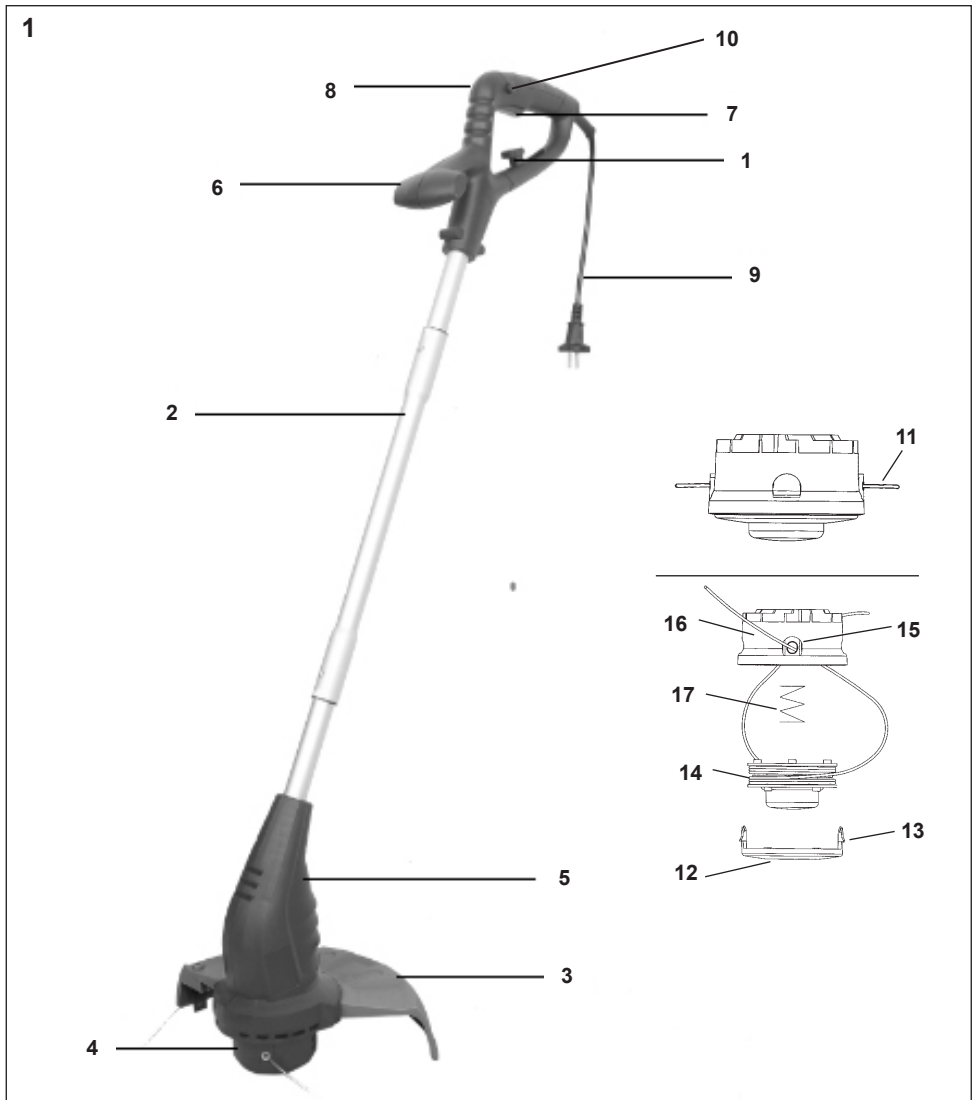

**DE: Bezeichnung der Teile**

- |                            |                                      |
|----------------------------|--------------------------------------|
| 1. Kabelzugentlastung      | 10. Einschaltsperr                   |
| 2. Schaft                  | 11. Schneidfaden                     |
| 3. Schutzabdeckung         | 12. Schneidkopfdeckel                |
| 4. Schneidkopf             | 13. Verriegelung (Schneidkopfdeckel) |
| 5. Motorgehäuse            | 14. Spulenkörper                     |
| 6. Zusatzhandgriff         | 15. Öse (Fadenauslass)               |
| 7. Ein/Aus-Schalter        | 16. Schneidkopf - Grundkörper        |
| 8. Handgriff               | 17. Feder                            |
| 9. Netzleitung mit Stecker |                                      |

## **FR: Désignation des pièces**

1. Décharge de traction du câble
2. Tube
3. Couvercle de protection
4. Tête de coupe
5. Boîtier du moteur
6. Poignée supplémentaire
7. Interrupteur marche / arrêt
8. Poignée
9. Câble d'alimentation avec fiche
10. Verrouillage de l'activation
11. Fil de coupe
12. Chapeau de la tête de coupe
13. Verrouillage (chapeau de la tête de coupe)
14. Corps de bobine
15. Anneau (sortie du fil)
16. Corps de base tête de coupe
17. Ressort

## **IT: Descrizione del prodotto**

1. Serracavo
2. Tubo
3. Copertura di protezione
4. Testa di taglio
5. Alloggiamento del motore
6. Impugnatura aggiuntiva
7. Interruttore on/off
8. Impugnatura
9. Linea di rete con connettore
10. Dispositivo di blocco dell'interruttore di accensione
11. Filo di taglio
12. Coperchio della testa di taglio
13. Bloccaggio (coperchio della testa di taglio)
14. Supporto di bobina
15. Occhiello (uscita filo)
16. Corpo di base testa di taglio
17. Molla

## **GB: Description of the parts**

1. Cord retainer
2. Shaft
3. Locking mechanism (rotary handle)
4. Cutting head
5. Motor housing
6. Additional handle
7. On/Off switch
8. Main handle
9. Mains cable with plug
10. Switch lock
11. Cutting line
12. Cutting head cover
13. Locking mechanism (cutting head cover)
14. Spool body
15. Eye (line outlet)
16. Cutting head - base body
17. Spring

2

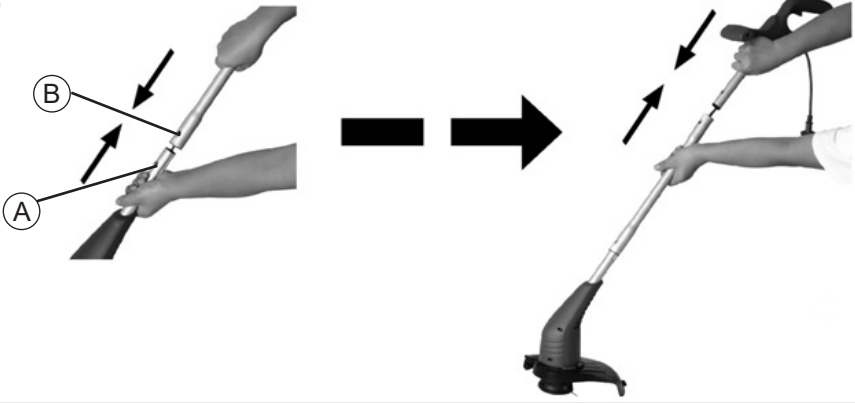

3

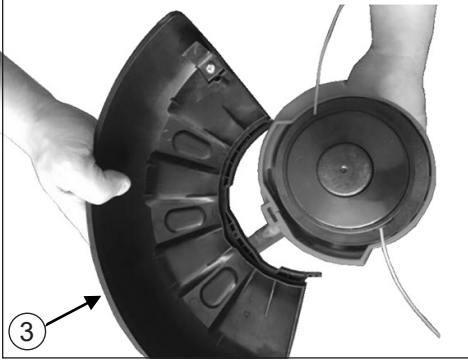

4

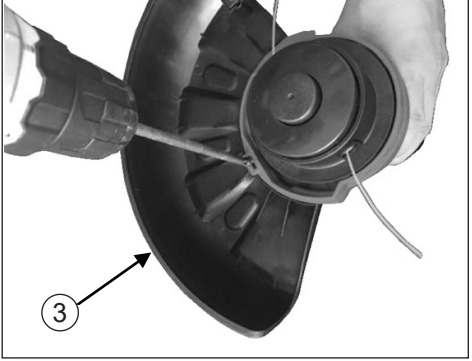

5

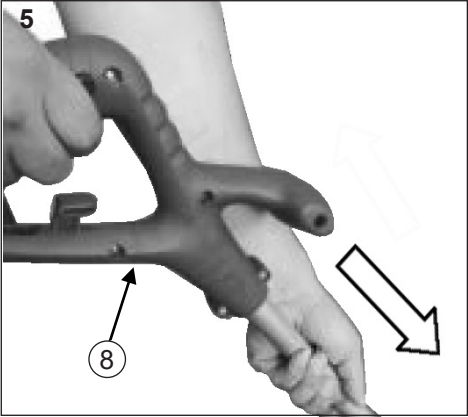

6

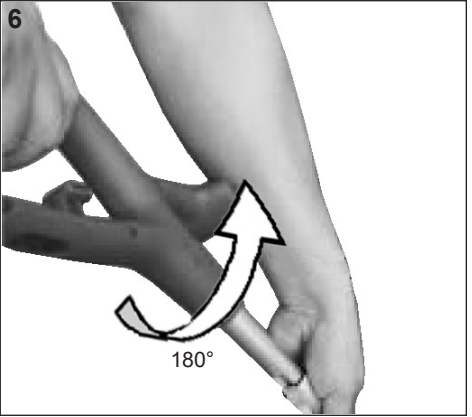

7

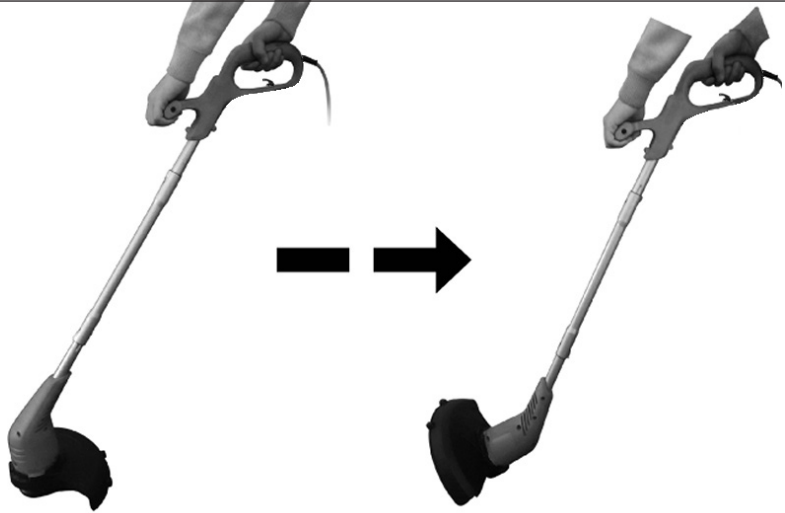

8

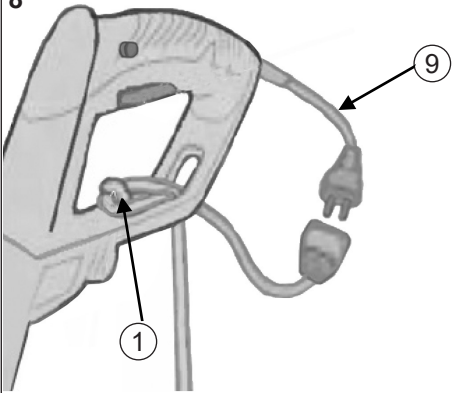

9

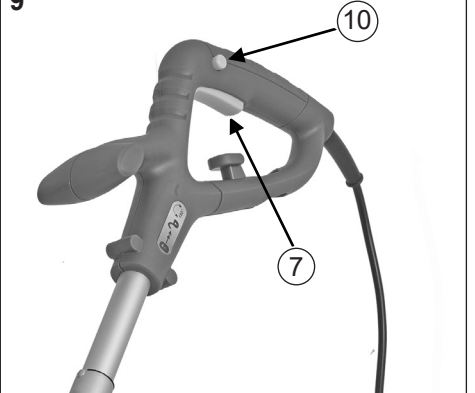

10



11



12

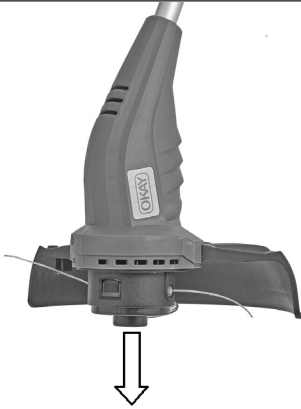

13

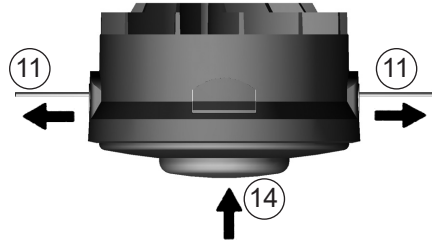

14

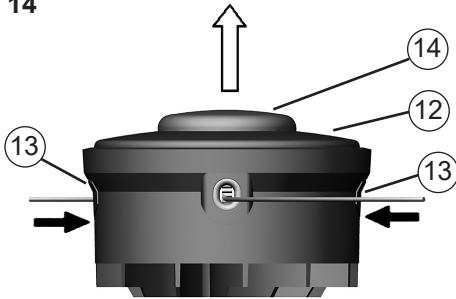

15

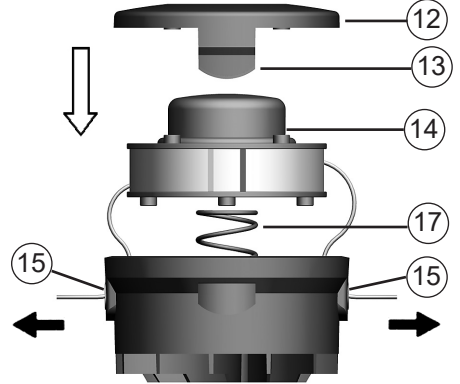

**Abbildung und Erklärung der Piktogramme**  
**Représentation et explication des pictogrammes**  
**Illustrazione e spiegazione dei simboli**  
**Pictogram illustration and explanation**

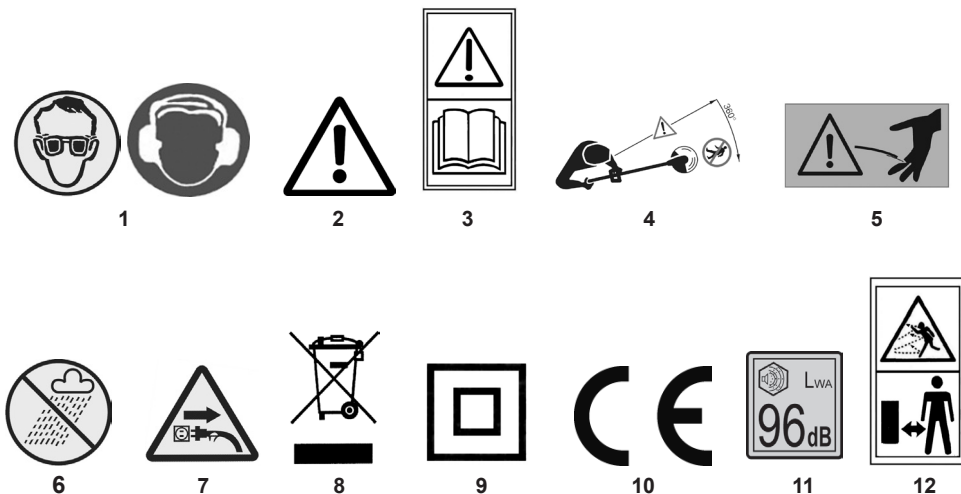

**DE**

- 1 Augen- und Gehörschutz tragen!
- 2 Warnung!
- 3 Gebrauchsanweisung lesen!
- 4 Dritte aus dem Gefahrenbereich halten
- 5 **VERLETZUNGSGEFAHR!** Scharfes Messer!
- 6 Dieses Elektrowerkzeug nicht dem Regen aussetzen
- 7 Bei Beschädigung oder Durchschneiden der Anschlussleitung sofort Stecker ziehen!
- 8 Achtung Umweltschutz ! Dieses Gerät darf nicht mit dem Hausmüll/Restmüll entsorgt werden. Das Altgerät nur in einer öffentlichen Sammelstelle abgeben.
- 9 Schutzklasse II, Doppeltisoliert.
- 10 Bestätigt die Konformität des Elektrowerkzeugs mit den Richtlinien der Europäischen Gemeinschaft.
- 11 Garantierter Schalleistungspegel  $L_{WA}$  96 dB(A)
- 12 Achten Sie auf weggeschleuderte Gegenstände. Anwesende fernhalten.

**FR**

- 1 Veuillez à toujours porter une protection pour les yeux et les oreilles lors de l'utilisation de cet appareil.
- 2 Attention!
- 3 Lisez l'instruction de service!
- 4 Ecarter des tiers personnes de la zone dangereuse!
- 5 **RISQUE DE BLESSURE!** Lame de coupe!
- 6 Ne pas laisser cet outil électrique sous la pluie!
- 7 En cas de détérioration ou section du câble retirer immédiatement la prise!
- 8 Attention! Protection de l'environnement! Le présent appareil ne peut en aucun cas être éliminé avec les ordures ménagères/déchets. Toujours déposer les appareils usagés dans un centre de collection.
- 9 Classe de protection II
- 10 Indique que cet appareil électrique est conforme aux directives de la Communauté européenne.
- 11 Niveau sonore garanti  $L_{WA}$  96 dB(A)
- 12 Prenez garde aux objets projetés. Tenir le public à bonne distance. **MAINTENEZ LES AUTRES PERSONNES A BONNE DISTANCE.**

## IT

- 1 Durante l'uso di questo attrezzo si raccomanda pertanto di indossare occhiali protettivi e paraorecchi.
- 2 Avvertimento!
- 3 Leggere le istruzioni sull'uso!
- 4 Tenere lontano terze persone dall'area di lavoro!
- 5 PERICOLO DI FERIMENTO! Lama di taglio!
- 6 Non esporre questo utensile elettrico alla pioggia!
- 7 In caso di danneggiamento o taglio del cordone di allacciamento, tirare immediatamente la spina!
- 8 Attenzione protezione dell'ambiente! Questo apparecchio non può essere smaltito con la spazzatura domestica/con rifiuti non riciclabili. Consegnare l'apparecchio vecchio esclusivamente in un punto di raccolta pubblico.
- 9 Classe di sicurezza II
- 10 Conferma la conformità dell'elettrotensile alle direttive della Comunità Europea.
- 11 Livello di potenza sonora garantito  $L_{WA}$  96 dB(A)
- 12 Fare attenzione ad eventuali oggetti scagliati in aria. Tenere a distanza gli astanti. TENERE LONTANE TERZE PERSONE.

## GB

- 1 Wear eye and ear protection!
- 2 Warning!
- 3 Read the instructions manual !
- 4 Do not use near animals or other people !
- 5 DANGER OF INJURY! Cutting blade !
- 6 Do not use the tool under wet weather conditions!
- 7 Unplug immediately if the power cord or plug becomes damaged !
- 8 Attention: Environmental Protection! This device may not be disposed of with general/household waste. Dispose of only at a designated collection point.
- 9 Protection class II
- 10 Confirms the conformity of the power tool with the directives of the European Community.
- 11 Guaranteed acoustic capacity level  $L_{WA}$  96 dB(A)
- 12 Beware of hurled-away objects. Keep bystanders away. Keep other persons in distance.



<b>INHALTSVERZEICHNIS</b>	<b>Seite</b>
<b>Abbildungen</b>	1 - 6
<b>Abbildung und Erklärung der Piktogramme</b>	7 - 10
<b>1. Verwendungszweck</b>	DE - 2
<b>2. Technische Daten</b>	DE - 3
<b>3. Allgemeiner Sicherheitshinweis</b>	DE - 3
<b>4. Sicherheitshinweise</b>	DE - 3
1) Korrekter und sicherer Gebrauch	
2) Wartung	
3) Allgemeine Hinweise	
4) Anwendungshinweise	
<b>5. Vor Inbetriebnahme</b>	DE - 5
Montage	
Zusammenbau der Schutzabdeckung	
<b>6. Vorbereiten des Rasentrimmers für den Gebrauch</b>	DE - 6
Kantenschneidmodus	
Verlängerungskabelhalter	
<b>7. Starten des Rasentrimmers</b>	DE - 6
<b>8. Rasen trimmen</b>	DE - 6
<b>9. Schneidfaden verlängern</b>	DE - 6
<b>10. Fadenspule erneuern</b>	DE - 6
<b>11. Störungen</b>	DE - 7
<b>12. Aufbewahrung</b>	DE - 7
<b>13. Reparaturdienst</b>	DE - 7
<b>14. Entsorgung und Umweltschutz</b>	DE - 7
<b>15. Ersatzteile</b>	DE - 7
<b>16. Garantiebedingungen</b>	DE - 7
<b>17. Konformitätserklärung</b>	DE - 8
<b>Service</b>	

## 1. Verwendungszweck

Die Geräte sind ausschließlich zum Schneiden von Zierrasen, d.h. von Rasenkanten bestimmt. Eine andere oder darüber hinausgehende Benutzung, wie z.B. das Schneiden von Gestrüpp ist nicht bestimmungsgemäß. Für hieraus resultierende Schäden haftet der Hersteller / Lieferer nicht. Das Risiko trägt allein der Anwender. Zur bestimmungsgemäßen Anwendung gehört auch das Beachten der Gebrauchsanweisung und die Einhaltung der Inspektions- und Wartungsbedingungen.

Die Gebrauchsanweisung ständig am Einsatzort des Gerätes aufbewahren.

### Restrisiken

Auch bei sachgemäßer Verwendung des Gerätes bleibt immer ein gewisses Restrisiko, das nicht ausgeschlossen werden kann. Aus der Art und Konstruktion des Gerätes können die folgenden potentiellen Gefährdungen abgeleitet werden:

- Kontakt mit dem ungeschütztem Teil der Fadenschneideeinrichtung (Schnittverletzung)
- Kontakt mit Schneidfaden im laufenden Betrieb (Schneiden)
- Kontakt mit herausschleudernden Teilen des Schneidfadens, Schnittgutes und anderen Materialien (Schnittverletzung, stumpfe Verletzung)
- Verlust der Hörfähigkeit, wenn kein erforderlicher Ohrschutz verwendet während der Arbeit (Gehörverlust)
- Kontakt mit elektrischen Strom durch defektes oder angeschnittenes Zuleitungskabel (elektrischer Schlag)
- Gesundheitsschädliche Emissionen des Schnittgutes und Schneidpartikeln.

Werden die in Ihrer Gebrauchsanweisung enthaltenen Anweisungen nicht beachtet, können aufgrund unsachgemäßer Benutzung andere Restrisiken auftreten.

Das Produkt ist zur Verwendung durch Personen ab 14 Jahre vorgesehen. Sollte das Produkt durch Kinder ab 8 Jahren oder von Personen mit verringerten physischen, sensorischen oder mentalen Fähigkeiten oder Mangel an Erfahrung und Wissen benutzt werden, müssen sie beaufsichtigt oder bezüglich des sicheren Gebrauchs des Gerätes unterwiesen werden und die daraus resultierenden Gefahren verstehen. Kinder dürfen nicht mit dem Gerät spielen. Reinigung und Benutzer-Wartung dürfen nicht von Kindern ohne Beaufsichtigung durchgeführt werden.

Kinder sollten beaufsichtigt werden, damit Sie nicht mit dem Gerät spielen.

Einige Restrisiken bleiben jedoch bestehen, trotz der in der Bedienungsanleitung genannten spezifischen Sicherheitsmaßnahmen, Sicherheitsanweisungen und zusätzlichen Sicherheitsvorschriften, wie z. B. die unbeabsichtigte Inbetriebsetzung des Produktes. Werden die in Ihrer Gebrauchsanweisung enthaltenen Anweisungen nicht beachtet, können aufgrund unsachgemäßer Benutzung andere Restrisiken auftreten.

### Warnung!

Die ausgedehnte Nutzung eines Werkzeugs setzt den Nutzer Erschütterungen aus, die zur Weißfingerkrankheit (Raynaud-Syndrom) oder zum Karpaltunnelsyndrom führen können.

Dieser Zustand verringert die Fähigkeit der Hand, Temperaturen zu empfinden und zu regulieren, verursacht Taubheit und Hitzeempfindungen und kann zu Nerven- und Kreislaufschäden und Gewebetod führen.

Nicht alle Faktoren, die zur Weißfingerkrankheit führen, sind bekannt, aber kaltes Wetter, Rauchen und Krankheiten, die Blutgefäße und den Blutkreislauf betreffen sowie große bzw. lang andauernde Belastung durch Erschütterungen werden als Faktoren in der Entstehung der Weißfingerkrankheit genannt. Beachten Sie Folgendes, um das Risiko der Weißfingerkrankheit und des Karpaltunnelsyndroms zu verringern:

- Tragen Sie Handschuhe und halten Sie Ihre Hände warm.
- Warten Sie das Gerät gut. Ein Werkzeug mit lockeren Komponenten oder beschädigten oder abgenutzten Dämpfern neigen zu größerer Vibration.
- Halten Sie den Griff stets fest, aber umklammern Sie die Handgriffe nicht ständig mit übermäßigem Druck. Machen Sie viele Pausen.

Alle oben genannte Vorkehrungen können das Risiko der Weißfingerkrankheit oder des Karpaltunnelsyndrom nicht ausschließen. Langzeit- und regelmäßigen Nutzern wird daher empfohlen, den Zustand Ihrer Hände und Finger genau zu beobachten. Suchen Sie unverzüglich einen Arzt auf, falls eines der obigen Symptome auftauchen sollte.

## Elektro-Rasentrimmer

### 2. Technische Daten

Modell	RT 300 DA	
Nennspannung	V~	220-240
Nennfrequenz	Hz	50
Nennleistung	W	300
Leerlaufdrehzahl $n_0$	$\text{min}^{-1}$	10.500
Schnittbreite	mm	250
Fadenstärke	mm	1,4
Fadenvorrat	m	2 x 4
Fadenverlängerung	Tipp-Automatik	
Gewicht	kg	1,5
Schalldruckpegel (EN 50636-2-91:2014)	dB(A)	75,4 K=3,0 dB (A)
Vibration	$\text{m/s}^2$	3,8 K=1,9 $\text{m/s}^2$

Funkentstört nach EN 55014, EN 61000.

Schutzklasse II/VDE 0700 

Technische Änderungen bleiben vorbehalten.

Die Geräte sind nach den Vorschriften gemäß EN 60335-1 und EN 50636-2-91, gebaut und entsprechen voll den Vorschriften des Produktsicherheitsgesetzes.

### 3. Allgemeiner Sicherheitshinweis

Angaben zur Geräuschemission gemäß Produktsicherheitsgesetz (ProdSG) bzw. EG-Maschinenrichtlinie: Der Schalldruckpegel am Arbeitsplatz kann 80 dB (A) überschreiten. In dem Fall sind Schallschutzmaßnahmen für den Bediener erforderlich (z.B. Tragen eines Gehörschutzes).



**Bitte beachten Sie: Dieses Gerät darf in Wohngebieten nach der deutschen Maschinenlärmschutzverordnung vom September 2002 an Sonn- und Feiertagen sowie an Werktagen von 20:00 Uhr bis 7:00 Uhr nicht in Betrieb genommen werden.**

**Beachten Sie zusätzlich auch die landesrechtlichen Vorschriften zum Lärm-schutz !**

Achtung: Beim Gebrauch von Elektrowerkzeugen sind zum Schutz gegen elektrischen Schlag, Verletzungs- und Brandgefahr folgende grundsätzliche Sicherheitsmaßnahmen zu beachten. Lesen und beachten Sie alle diese Hinweise, bevor Sie dieses Elektrowerkzeug benutzen. Bewahren Sie die Sicherheitshinweise gut auf.

Die Geräte sind nach dem neuesten Stand der Technik und den anerkannten sicherheitstechnischen Regeln gebaut. Dennoch können bei

ihrer Verwendung Gefahren für Leib und Leben des Benutzers oder Dritter bzw. Beeinträchtigungen der Maschine und anderer Sachwerte entstehen.

Geräte nur in technisch einwandfreiem Zustand sowie bestimmungsgemäß, sicherheits- und gefahrenbewußt unter Beachtung der Gebrauchsanweisung benutzen! Insbesondere Störungen, die die Sicherheit beeinträchtigen, umgehend beseitigen (lassen)!

Gebrauchsanweisung sorgfältig lesen. Gefahren- und Sicherheitshinweise unbedingt beachten. Nichtbeachten dieser Hinweise kann lebensgefährlich sein. Unfallverhütungsvorschriften unbedingt befolgen. Bitte machen Sie sich vor Gebrauch mit der Handhabung des Gerätes vertraut.

### 4. Sicherheitshinweise



**ACHTUNG!** Beim Gebrauch der Maschine sind die Sicherheitshinweise zu beachten. Bitte lesen Sie zu Ihrer Sicherheit und für die Sicherheit anderer diese Hinweise, bevor Sie die Maschine benutzen. Bitte bewahren Sie die Hinweise für späteren Gebrauch auf.

#### 1) Korrekter und sicherer Gebrauch

- a) tragen Sie einen Augenschutz oder eine Schutzbrille;

- b) erlauben Sie nie, dass Kinder oder Personen, die mit den genannten Anweisungen nicht vertraut sind, die Maschine zu benutzen;
- c) unterbrechen Sie den Gebrauch der Maschine, wenn Personen, vor allem Kinder oder Haustiere, in der Nähe sind;
- d) benutzen Sie die Maschine nur bei Tageslicht oder guter künstlicher Beleuchtung;
- e) vor Inbetriebnahme der Maschine und nach irgendwelchem Aufprall, prüfen Sie sie auf Anzeichen von Verschleiß oder Beschädigung, und lassen Sie notwendige Reparaturen durchführen;
- f) benutzen Sie die Maschine nicht mit beschädigten oder fehlenden Schutzeinrichtungen;
- g) halten Sie immer Hände und Füße von der Schneideinrichtung entfernt vor allem, wenn Sie den Motor einschalten;
- h) seien Sie vorsichtig gegen Verletzungen an jede Einrichtung, die zum Abschneidender Fadenlänge dient. Nach dem Herausziehen eines neuen Fadens halten Sie die Maschine immer in ihre normale Arbeitsposition, bevor Sie eingeschaltet wird;
- i) montieren Sie nie metallische Schneidemente;
- j) benutzen Sie nie Ersatz- und Zubehörteile, die vom Hersteller nicht vorgesehen oder empfohlen sind;
- k) ziehen Sie den Netzstecker ab vor Prüfung, Reinigung oder Arbeiten an der Maschine und wenn sie nicht im Gebrauch ist;
- l) achten Sie darauf, dass Luftöffnungen frei von Verschmutzungen sind;
- g) Schadhafte Schneidkopf sofort auswechseln lassen - auch bei scheinbar geringfügigen Haarrissen. Beschädigten Schneidkopf nicht reparieren.
- h) Reinigen Sie nach jedem Gebrauch Ihren Trimmer sorgfältig. Säubern Sie die Luftöffnungen.
- i) Kunststoffteile mit feuchtem Tuch reinigen. Scharfe Reinigungsmittel können den Kunststoff beschädigen.
- j) Lassen Sie kein fließendes Wasser in das Gerät gelangen und spritzen Sie es nicht mit Wasser ab.
- k) Bewahren Sie den Trimmer trocken und frostsicher auf.

## 3) Allgemeine Hinweise

1. Lesen Sie die Bedienungsanleitung sorgfältig durch.
  2. Machen Sie sich mit den Steuer- oder Regeleinrichtungen und der ordnungsgemäßen Verwendung des Gerätes vertraut.
  3. Überprüfen Sie die Netz- und Verlängerungsleitungen vor dem Gebrauch auf Anzeichen von Beschädigungen oder Alterung. Beschädigte Leitungen, Kupplungen, Netzstecker und Schneidköpfe nicht verwenden.
  4. Wird die Leitung während des Gebrauchs beschädigt, trennen Sie sie sofort vom Netz. DIE LEITUNG NICHT BERÜHREN, BEVOR SIE VOM NETZ GETRENNT IST.
  5. Nehmen Sie den Rasentrimmer (Rasenkantentrimmer) nicht in Betrieb, wenn die Leitungen beschädigt oder abgenutzt sind.
  6. Warnung: Die Rotation der Schneidwerkzeuge dauert nach dem Abschalten des Motors noch an.
  7. Halten Sie die Verlängerungsleitungen von dem Schneidwerkzeug fern.
  8. Wir empfehlen, die Steckdose durch einen Fehlerstromschutzschalter mit einem Fehlerstrom von nicht mehr als 30 mA abzusichern oder bei Anschluss des Trimmers einen solchen zwischenschalten. Nähere Auskünfte gibt der Elektroinstallateur.
  9. Vor jedem Arbeitsbeginn Trimmer auf einwandfreie Funktion und vorschriftsmäßigen, betriebssicheren Zustand prüfen. Besonders wichtig sind Anschluss- und Verlängerungsleitung, Netzstecker, Schalter und Schneidkopf.
  10. Achtung: Die Netzanschlussleitung dieses Trimmers darf nur durch den Herstellerkundendienst oder eine Elektrofachkraft ausgetauscht werden.
- ## 2) Wartung
- a) ziehen Sie nach dem Gebrauch den Netzstecker und überprüfen Sie die Maschine auf Beschädigung;
  - b) lagern Sie die Maschine nicht in Reichweite von Kindern;
  - c) elektrisch betriebene Trimmer sollten nur von autorisierten Personen instand gesetzt werden;
  - d) benutzen Sie nur Ersatz- und Zubehörteile, die vom Hersteller empfohlen sind.
  - e) Schneidkopf regelmäßig von Gras reinigen.
  - f) Schneidkopf regelmäßig in kurzen Abständen überprüfen. Bei wahrnehmbaren Veränderungen (Vibration, Geräusche) sofort Trimmer abschalten und sicher festhalten. Trimmer auf den Boden drücken, um Schneidkopf abzubremsen, dann Netzstecker ziehen. Schneidkopf überprüfen - auf Anrisse achten.

11. Verwenden Sie nur Verlängerungsleitungen, die für den Außengebrauch zugelassen sind und die nicht leichter sind als Gummischlauchleitungen H07 RN-F nach DIN/VDE 0282 mit mindestens 1,5 mm<sup>2</sup>. Stecker und Kupplungen von Verlängerungsleitungen müssen spritzwassergeschützt sein. Trimmer nur mit einwandfreier Schutzvorrichtung betreiben, auf festen Sitz des Schneidkopfes achten.
12. Netzstecker nicht durch Ziehen an der Leitung aus der Steckdose ziehen, sondern am Netzstecker anfassen.
13. Verlängerungsleitung so verlegen, dass sie nicht beschädigt wird und keine Stolperfallen schafft.
14. Verlängerungsleitung nicht an Kanten, spitzen oder scharfen Gegenständen scheuern lassen und nicht quetschen, z.B. in Türritzen oder Fensterspalten.
15. Zum kurzzeitigen Transport des Trimmers (z.B. zu einer anderen Arbeitsstelle) Schalter loslassen, Netzstecker ziehen.

#### 4) Anwendungshinweise

1. Die Schutzabdeckung muss beim Einschalten des Trimmers dem Körper zugewandt sein.
2. Schutzbrille oder Augenschutz, geschlossene Schuhe mit griffiger Sohle, eng anliegende Arbeitskleidung, Handschuhe und Gehörschutz tragen.
3. Trimmer immer gut festhalten - immer auf festen und sicheren Stand achten.
4. In unübersichtlichem, dicht bewachsenem Gelände besonders vorsichtig arbeiten!
5. Trimmer nicht bei Regen im Freien stehen lassen.
6. Kein nasses Gras schneiden! Nicht bei Regen benutzen!
7. Vorsicht an Abhängen oder in unebenem Gelände, Rutschgefahr!
8. Auf Abhängen nur quer zur Neigung trimmen - Vorsicht beim Wenden!
9. Auf Baumstümpfe und Wurzeln achten, Stolpergefahr!
10. Vermeiden Sie den Gebrauch des Trimmers bei schlechten Wetterbedingungen, besonders wenn Gefahr eines Gewitters besteht.
11. Die hohe Drehzahl des Schneidwerkzeuges und der Stromanschluss bringen besondere Gefahren mit sich. Deshalb sind beim Arbeiten mit dem Trimmer besondere Sicherheitsmaßnahmen nötig.

12. Sicherem Umgang mit dem Trimmer vom Verkäufer oder einem Fachmann zeigen lassen.
13. Dieses Gerät darf nicht von Kindern benutzt. Kinder sollten beaufsichtigt werden, damit sie nicht mit dem Gerät spielen. Reinigung und Wartung darf nicht von Kindern durchgeführt werden.
14. Das Gerät darf nicht von Personen mit verminderten physischen, sensorischen oder geistigen Fähigkeiten oder Personen mit unzureichendem Wissen oder Erfahrung benutzt werden, außer sie werden von einer für sie verantwortlichen Person beaufsichtigt oder angeleitet.
15. Trimmer nur an Personen weitergeben (ausleihen), die mit seiner Handhabung grundsätzlich vertraut sind. Auf jeden Fall Gebrauchsanweisung mitgeben! Jugendliche unter 16 Jahren dürfen die Trimmer nicht bedienen.
16. Der Benutzer ist verantwortlich gegenüber Dritten im Arbeitsbereich des Trimmers.
17. Wer mit dem Trimmer arbeitet, muss gesund, ausgeruht und in guter Verfassung sein. Rechtzeitig Arbeitspausen einlegen! - Nicht unter Einfluss von Alkohol oder Drogen arbeiten.
18. Im Umkreis von 15 m dürfen sich weder weitere Personen / Kinder noch Tiere aufhalten, da Steine u.ä. vom rotierenden Schneidkopf weggeschleudert werden können.

Wichtige Hinweise, damit Sie Ihren Garantieanspruch nicht verlieren:

- Halten Sie die Lufteintrittsschlitze sauber, da sonst der Motor nicht gekühlt wird.
- Arbeiten Sie nicht mit längerem Faden als die durch die Abschneidklinge vorgegebene Länge.
- Verwenden Sie nur Spezialschnidfaden mit max. 1,4 mm ø.
- Drücken Sie den Schneidkopf nicht auf die Erde.
- Schlagen Sie den Schneidkopf nicht auf harte Erde, da sonst die Motorwelle unwichtig wird.

#### 5. Vor Inbetriebnahme



**WARNUNG!** Stellen Sie vor dem Zusammenbau sicher, dass der Rasentrimmer ausgeschaltet und vom Netz getrennt ist.

#### Montage (Abb. 2)

- Stecken Sie die 3 Teile zusammen.
- Die Arretierung (A) der Rohre muss in das jeweilige Loch (B) einrasten.
- Die Teile lassen sich nur in einer Position zusammenstecken.



**Achtung:** Darauf achten, dass das Kabel nicht eingeklemmt wird!

- Zur Demontage die Arretierung (A) drücken und den Schaft auseinander ziehen.

## Zusammenbau der Schutzabdeckung (Abb. 3 und 4)

- Bringen Sie die Schutzabdeckung (3) wie dargestellt am Gerät an.
- Befestigen Sie die Schutzabdeckung mit 1 Schraube (mit Hilfe eines Kreuzschlitz-Schraubendrehers)



**WARNUNG!** Verwenden Sie das Gerät niemals, wenn die Schutzabdeckung nicht ordnungsgemäß montiert ist.

## 6. Vorbereiten des Rasentrimmers für den Gebrauch

### Kantenschneidmodus (Abb. 5, 6, 7 und 11)



**WARNUNG!** Stellen Sie vor dieser Umstellung sicher, dass der Rasentrimmer ausgeschaltet und vom Netz getrennt ist.

Um den Rasentrimmer als Kantenschneider einzusetzen, nehmen Sie folgende Einstellungen vor:

- Den Stiel nach vorne schieben. Drehen Sie den Griff in die gewünschte Position. Drehen Sie den Mähkopf um 180 Grad, wenn Sie in der Nähe von Kanten und Wänden mähen (Abb. 11).
- Der Griff rastet automatisch ein, wenn er sich in der richtigen Position befindet.



**WARNUNG!** Stellen Sie sicher, dass der Griff in sicherer Position eingerastet ist. Stellen Sie den Mähkopf nur im angegebenen Winkel ein! Stellen Sie den Mähkopf niemals in eine Zwischenposition.

### Verlängerungskabelhalter (Abb. 8)

Um ein Lösen des Verlängerungskabels zu vermeiden, kontrollieren Sie stets, dass es am Kabelhalter (1) befestigt ist, bevor Sie den Rasentrimmer verwenden.

1. Machen Sie eine Schlaufe in das Verlängerungskabel, und schieben Sie es durch das Vierkantloch unter dem Griff der Ein/Aus-Taste (7).
2. Legen Sie das Ende der Schleife um den Kabelhalter (1), und stellen Sie sicher, dass es ausreichend unter Zug steht, damit es sich beim Arbeiten mit dem Trimmer nicht lösen kann.
3. Verbinden Sie die Buchse des Verlängerungskabels mit dem Kabelstecker des Rasentrimmers.

## 7. Starten des Rasentrimmers (Abb. 9)

- Schließen Sie das Verlängerungskabel an eine Steckdose an.
- Nehmen Sie sicheren Stand ein. Trimmer mit beiden Händen halten. Setzen Sie die Schneidvorrichtung nicht auf den Boden auf.
- Einschaltsperr (10) nach links oder rechts drücken und Schalter (7) betätigen. Nach dem Einschalten muss die Einschaltsperr (10) nicht mehr gehalten werden.
- Um den Trimmer auszuschalten, lassen Sie die Ein-/Aus-Taste (7) einfach los.



**WARNUNG!** Der Rasentrimmer dreht nach dem Ausschalten noch einige Sekunden weiter. Warten Sie bis zum vollständigen Stillstand des Motor, bevor Sie das Werkzeug ablegen.

## 8. Rasen trimmen (Abb. 10)



**WARNUNG!** Stellen Sie sicher, dass der Arbeitsbereich frei von Steinen, Schutt, Leitungen und anderen Fremdkörpern ist.

Optimale Ergebnisse erzielen Sie mit Ihrem Rasentrimmer, wenn Sie die folgenden Anweisungen befolgen:

- Verwenden Sie den Rasentrimmer niemals ohne seine Sicherheitsvorrichtungen.
- Schneiden Sie kein nasses Gras. Die besten Ergebnisse werden bei trockenem Gras erzielt.
- Einschaltsperr (10) nach links oder rechts drücken und Schalter (7) betätigen.
- Bewegen Sie den Rasentrimmer erst auf das Gras zu, wenn die Taste gedrückt wird, d.h. warten Sie, bis der Rasentrimmer angelaufen ist, bevor Sie ihn im Gras positionieren.
- Einen korrekten Schneidvorgang erreichen Sie, wenn Sie den Rasentrimmer von einer Seite zur anderen schwenken, während Sie vorwärts gehen und ihn dabei in einem Winkel von ca. 30° halten.
- Machen Sie mehrere Durchgänge, um hohes Gras schrittweise von oben zu kürzen.
- Halten Sie mit dem Rasentrimmer Abstand zu harten Gegenständen, um eine unnötige Abnutzung des Schneidfadens zu vermeiden.

**Hinweis:** Entfernen Sie regelmäßig Grastrückstände zwischen Spule und Sicherheitsvorrichtung, damit das Werkzeug nicht vibriert, und stellen Sie sicher, dass der Rasentrimmer dabei ausgeschaltet und vom Stromnetz getrennt ist.

## 9. Schneidfaden verlängern (Abb. 12 und 13)

Kontrollieren Sie die Nylonschnur regelmäßig auf Beschädigung und ob die Schnur noch die durch die Abschneidklinge vorgegebene Länge aufweist.

Bei nachlassender Schnittleistung: Gerät einschalten und über eine Rasenfläche halten. Schneidkopf auf den Boden tippen. Der Faden wird durch Auftippen nachgestellt, wenn Fadenende(n) mindestens 2,5 cm lang ist. Wenn Fadenende(n) kürzer: Gerät ausschalten, Netzstecker ziehen. Spule (14) bis zum Anschlag drücken und Fadenende(n) (11) kräftig ziehen. Wenn kein(e) Fadenende(n) sichtbar - siehe Fadenspule erneuern.

Sollte die Schnur länger sein, wird sie bei Anlauf automatisch auf die richtige Länge abgeschnitten.

**Achtung:** Schneidklinge vor Grasresten befreien, damit Schneideffekt nicht beeinträchtigt wird.

**Vorsicht:** Verletzungsgefahr durch Schneidklinge.

## 10. Fadenspule erneuern (Abb. 14 und 15)



**WARNUNG!** Stellen Sie vor allen Arbeiten, Einstellungen und Wartungen am Gerät sicher, dass das Gerät ausgeschaltet und vom Netz getrennt ist.

Zuerst Gerät ausschalten und Netzstecker ziehen. Warten Sie bis der Nylonfaden zum Stillstand gekommen ist. Dann beide Verriegelungen (13) seitlich am Schneidkopf drücken und Schneidkopfdeckel (12) nach oben abnehmen (Abb.14). Leere Fadenspule entnehmen und die neue Spule (14) so einsetzen, dass je ein Fadenende seitlich am Schneidkopf aus der Auslassöse (15) hervorsteht (Abb.15). Achten Sie darauf, dass die Feder (17) ordnungsgemäß unter der Fadenspule sitzt. Anschließend Deckel wieder aufdrücken. Beide Verriegelungen müssen korrekt einrasten.

## 11. Störungen

- **Gerät läuft nicht:** Prüfen, ob Strom vorhanden ist (z.B. durch Versuch an einer anderen Steckdose oder mittels Spannungsprüfer). Falls das Gerät an einer Steckdose mit Strom nicht läuft, es zerlegt an unseren Zentralservice oder eine autorisierte Fachwerkstatt einsenden.
- **Schneidfaden verschwindet in der Fadenspule:** Fadenspule ausbauen, Fadenende durch Öse führen und Spule wieder einsetzen. Falls der Nylonfaden aufgebraucht ist, bitte neue Spule einsetzen.

Andere Störungen am Gerät nicht selbst beheben, sondern nur vom autorisierten Fachmann reparieren lassen.

**Hinweis:** Der Hersteller haftet nicht für Sach- oder Personenschäden, die durch eine Reparatur des Werkzeugs durch eine unbefugte Person oder durch unsachgemäßen Umgang mit dem Werkzeug verursacht werden.

## 12. Aufbewahrung

- Gerät gründlich säubern, besonders die Kühlluftschlitze.
- Verwenden Sie zum säubern kein Wasser.
- Gerät an einem trockenen und sicheren Ort aufbewahren. Vor unbefugter Benutzung (z.B. durch Kinder) schützen.

## 13. Reparaturdienst

Reparaturen an Elektrowerkzeugen dürfen nur durch eine Elektro-Fachkraft ausgeführt werden. Bitte beschreiben Sie bei der Einsendung zur Reparatur den von Ihnen festgestellten Fehler.

## 14. Entsorgung und Umweltschutz

Sollte dieser Rasentrimmer eines Tages so intensiv genutzt worden sein, dass Sie ersetzt werden muss oder Sie keine Verwendung mehr dafür haben, denken Sie bitte an den Umweltschutz. Elektrogeräte, Zubehör und Verpackung gehören nicht in den normalen Hausmüll, sondern sollen einer umweltgerechten Wiederverwendung gemäß örtlichen Vorschriften zugeführt werden.



Nur für EU-Länder

**Werfen Sie Elektrowerkzeuge nicht in den Hausmüll!**

Gemäß europäischer Richtlinie 2012/19/EG über Elektro- und Elektronik- Altgeräte und Umsetzung in nationales Recht müssen verbrauchte Elektrowerkzeuge getrennt gesammelt werden und einer umweltgerechten Wiederverwertung zugeführt werden.

Recycling-Alternative zur Rücksendeaufforderung:

Der Eigentümer des Elektrogerätes ist alternativ anstelle Rücksendung zur Mitwirkung bei der sachgerechten Verwertung im Falle der Eigentumsaufgabe verpflichtet. Das Altgerät kann hierfür auch einer Rücknahmestelle überlassen werden, die eine Beseitigung im Sinne der nationalen Kreislaufwirtschafts und Abfallgesetze durchführt. Nicht betroffen sind den Altgeräten beigefügte Zubehörteile und Hilfsmittel ohne Elektrobestandteile.

## 15. Ersatzteile

Falls Sie Zubehör oder Ersatzteile benötigen, wenden Sie sich bitte an unseren Service.

Verwenden Sie für die Arbeit mit diesem Gerät keinerlei Zusatzteile außer denjenigen, die von unserem Unternehmen empfohlen werden. Andernfalls können der Bediener oder in der Nähe befindliche Unbeteiligte ernsthafte Verletzungen erleiden, oder das Gerät kann beschädigt werden.

Bei der Ersatzteilbestellung sollten folgende Angaben gemacht werden:

- Typ des Gerätes
- Artikelnummer des Gerätes

## 16. Garantiebedingungen

Für dieses Elektrowerkzeug leisten wir unabhängig von den Verpflichtungen des Händlers aus dem Kaufvertrag gegenüber dem Endabnehmer wie folgt Garantie:

Die Garantiezeit beträgt 60 Monate und beginnt mit der Übergabe die durch Originalkaufbeleg nachzuweisen ist. Bei kommerziellem Einsatz sowie Verleih reduziert sich die Garantiezeit auf 12 Monate. Ausgenommen von der Garantie sind Verschleißteile, Akkus und Schäden die durch Verwendung falscher Zubehörteile, Reparaturen mit Nichtoriginalteilen, Gewaltanwendungen, Schlag und Bruch sowie mutwillige Motorüberlastung entstanden sind. Garantieaustausch erstreckt sich nur auf defekte Teile, nicht auf komplette Geräte. Garantiereparaturen dürfen nur von autorisierten Werkstätten oder vom Werkskundendienst durchgeführt werden.

Bei Fremdeingriff erlischt die Garantie. Porto, Versand- und Nachfolgekosten gehen zu Lasten des Käufers.

## 17. EG Konformitätserklärung

Wir, **Ikra GmbH, Schlesierstraße 36, D-64839 Münster - Germany**, erklären in alleiniger Verantwortung, dass der **Rasentrimmer RT 300 DA**, auf den sich diese Erklärung bezieht, den einschlägigen Sicherheits- und Gesundheitsanforderungen der EG-Richtlinien **2006/42/EG** (Maschinenrichtlinie), **2014/30/EU** (EMV-Richtlinie), **2011/65/EU** (RoHS-Richtlinie) und **2000/14/EG+2005/88/EG** (Geräusrichtlinie) einschließlich Änderungen entspricht. Zur sachgerechten Umsetzung der in den EG-Richtlinien genannten Sicherheits- und Gesundheitsanforderungen wurden folgende Normen und/oder technische Spezifikation(en) herangezogen:

**EN 60335-1:2012/A11:2014; EN 50636-2-91:2014**

**EN 62233:2008; EN 50581:2012**

**AfPS GS 2014:01 PAK**

**EN 55014-1:2006/A2:2011; EN 55014-2:2015**

**EN 61000-3-2:2014; EN 61000-3-3:2013**

gemessener Schalleistungspegel \* 92,4 dB(A)

garantierter Schalleistungspegel \* 96,0 dB(A)

\* Benannte Stelle: 0036 TÜV Süd

Konformitätsbewertungsverfahren nach Anhang VI /  
Richtlinie 2000/14/EG

Das Baujahr ist auf dem Typschild aufgedruckt und zusätzlich anhand der fortlaufenden Seriennummer feststellbar.

Münster, 15.08.2019



Matthias Fiedler, Senior Product Manager Ikra GmbH

Aufbewahrung der technischen Unterlagen:

Ikra GmbH, Schlesierstrasse 36, 64839 Münster, Germany



<b>CONTENU</b>	<b>Page</b>
<b>Images</b>	1 - 5
<b>Représentation et explication des pictogrammes</b>	6 - 7
<b>1. Objet d'emploi</b>	FR - 2
<b>2. Données techniques</b>	FR - 3
<b>3. Conseil général de sécurité</b>	FR - 3
<b>4. Avis de sécurité</b>	FR - 3
1) Conseils pour le maniement sûr	
2) Maintenance	
3) Conseils généraux de sécurité	
4) Conseils pour l'utilisation	
<b>5. Avant utilisation</b>	FR - 6
Montage	
Assemblage du carter de sécurité	
<b>6. Préparation à l'utilisation de la débroussailleuse</b>	FR - 6
Mode coupe-bordures	
Support pour rallonge	
<b>7. Démarrage de la débroussailleuse</b>	FR - 6
<b>8. Coupe de gazon</b>	FR - 6
<b>9. Rallonger le fil de coupe</b>	FR - 7
<b>10. Remplacement de la bobine</b>	FR - 7
<b>11. Incidents</b>	FR - 7
<b>12. Stockage</b>	FR - 7
<b>13. Service de réparation</b>	FR - 7
<b>14. Recyclage et protection de l'environnement</b>	FR - 7
<b>15. Pièce de rechange</b>	FR - 7
<b>16. Conditions de garantie</b>	FR - 8
<b>17. Déclaration de Conformité pour la CE</b>	FR - 8
<b>Service</b>	

## 1. Objet d'emploi

Les machines sont exclusivement prévues pour couper les bordures de pelouses. Un autre emploi ou un dérogatif, comme par ex. la coupe de buissons ou haies ou la tonte de pelouses en surface importante n'est pas considéré comme conforme. Le fabricant/fournisseur décline toute responsabilité pour les dommages qui en résultent. L'utilisateur en portera tous les risques et périls. Font également partie d'un emploi conforme le respect des instructions d'utilisation et le respect des conditions d'inspection, de maintenance et de sécurité.

Conserver en permanence les instructions d'utilisation sur le lieu d'emploi de la machine.

### Dangers résiduels

Même en cas d'utilisation conforme de l'appareil, il est impossible d'exclure totalement un certain risque résiduel. Selon le type et la construction de l'appareil, les dangers potentiels suivants peuvent émaner :

- Contact avec la partie non protégée du dispositif de coupe de fil (risques de coupures)
- Contact avec le fil de coupe en cours de fonctionnement (coupes)
- Contact avec les composants projetés du fil de coupe et les autres matériaux (risques de coupures, blessures visibles)
- Perte de l'audition en l'absence de la protection auditive requise pendant le travail (perte de l'ouïe)
- Contact avec le courant électrique à cause du câble d'alimentation défectueux ou coupé (choc électrique)
- Émissions nocives pour la santé de produits à couper et de particules de coupe.

Si les instructions contenues dans cette notice d'utilisation ne sont pas respectées, d'autres dangers résiduels peuvent apparaître à cause de l'utilisation non conforme.

Le produit est conçu pour être utilisé par des personnes de plus de 14 ans. En cas d'utilisation du produit par des enfants de plus de 8 ans ou des personnes ayant des capacités physiques, sensorielles ou mentales limitées ou de l'expérience et des connaissances insuffisantes, ils doivent être surveillés ou formés concernant l'utilisation sûre de l'appareil et des dangers en émanant. Les enfants ne doivent pas jouer avec la machine. Le nettoyage et l'entretien ne doivent pas être effectués par des enfants sans surveillance.

Les enfants doivent être surveillés afin de s'assurer qu'ils ne jouent pas avec la machine.

Certains dangers résiduels persistent toutefois malgré les mesures de sécurité spécifiques cités dans le mode d'emploi, les consignes de sécurité et les prescriptions de sécurité supplémentaires, par ex. la mise en service sans surveillance du produit. Si les instructions contenues dans cette notice d'utilisation ne sont pas respectées, d'autres dangers résiduels peuvent apparaître à cause de l'utilisation non conforme.

### Avertissement !

L'utilisation prolongée d'un outil soumet l'utilisateur à des vibrations susceptibles de causer un syndrome de Raynaud (se caractérisant par une décoloration des doigts) ou un syndrome du canal carpien.

Cet état diminue la capacité pour la main de ressentir et de réguler les températures, ce qui entraîne un engourdissement et des sensations de chaleur et peut endommager les nerfs et le système circulatoire, voire la mort des tissus.

Tous les facteurs entraînant le syndrome de Raynaud ne sont pas identifiés, mais le temps froid, fumer et les maladies qui concernent les vaisseaux sanguins et le système circulatoire, de même que les vibrations importantes et subies de manière prolongée figurent parmi les causes signalées. Pour réduire les risques de syndrome de Raynaud et de syndrome du canal carpien, respectez les précautions suivantes :

- Portez des gants et maintenez vos mains au chaud.
- Procédez à une maintenance correcte de l'appareil. Un outil dont les composants sont desserrés ou les amortisseurs endommagés ou usés entraînent des vibrations importantes.
- Maintenez une pression ferme mais n'enserrez pas constamment les poignées en exerçant une pression excessive. Observez de nombreuses pauses.

Les précautions susmentionnées ne peuvent pas exclure l'apparition du syndrome de Raynaud ou de syndrome du canal carpien. Il est recommandé aux personnes utilisant le matériel régulièrement et de manière prolongée de faire examiner avec attention l'état de leurs mains et de leurs doigts. Consultez immédiatement un médecin si vous constatez l'apparition des symptômes susmentionnés.

## Coupe-bordures électrique

### 2. Caractéristiques Techniques

Modèle	RT 300 DA	
Tension nominale	V~	220-240
Fréquence nominale	Hz	50
Consommation nominale	W	300
Vitesse de ralenti $n_0$	$\text{min}^{-1}$	10.500
Largeur de coupe	mm	250
Épaisseur de fil	mm	1,4
Réserve de fil	m	2 x 4
Système avance fil	entièrement automatique	
Poids	kg	1,3
Niveau de puissance acoustique (EN 50636-2-91:2014)	dB(A)	75,4 K=3,0 dB (A)
Vibration	$\text{m/s}^2$	3,8 K=1,9 $\text{m/s}^2$

Déparasité selon EN 55014 et EN 61000

Catégorie de protection: II/ VDE 0700 

Nous nous réservons le droit de procéder à des modifications techniques dans le cadre du perfectionnement permanent de nos produits.

Les appareils sont construits selon les prescriptions conformément à EN 60335-1 et EN 50636-2-91 et sont entièrement conformes aux prescriptions de la loi sur la sécurité de la production.

### 3. Conseil général de sécurité

Les indications relatives aux émissions sonores de bruit sont conformes à la loi sur la sécurité de produit (ProdSG), voire à la Directive Machines de l'Union Européenne: le niveau de pression acoustique au lieu de travail peut dépasser 80 dB (A). Dans ce cas il convient de prévoir des mesures de protection acoustique pour l'opérateur (par ex. port de protège-oreilles).

 **Attention:** protection contre le bruit ! Avant la mise en marche, informez-vous des prescriptions locales.

Attention: En utilisant des outils électriques il faut observer les règles fondamentales de sécurité suivants pour vous protéger contre l'électrocution, d'éventuelles blessures et tous risques d'incendie. Veuillez lire et observer tous ces instructions avant d'utiliser cet outil électrique. Conservez les règles de sécurité à une place sûre.

Les machines sont construites suivant de technique et selon les règles de sécurité en vigueur. Cependant, leur emploi peut représenter un danger pour l'utilisateur ou des tiers et entraîner un préjudice pour la machine ou d'autres valeurs matérielles.

Employer uniquement la machine en état technique impeccable, conformément à son objet en

ayant conscience de la sécurité et des dangers et en respectant l'instruction d'emploi! Éliminer (ou faire éliminer) notamment toute panne pouvant nuire à la sécurité.

Il est indispensable de lire et d'étudier la notice d'emploi avant la première mise en service. Respecter impérativement les prescriptions et les avertissements de sécurité. La non-observation des règles de sécurité énumérées ci-après peut entraîner des conséquences graves, voire même fatales. Respecter impérativement les directives de sécurité établies pour prévenir les accidents. Avant la première utilisation familiarisez-vous avec la machine.

### 4. Avis de sécurité

 **Attention!** Respecter impérativement les prescriptions et les avertissements de sécurité. Avant la première utilisation familiarisez-vous avec la machine. Conserver en permanence les instructions d'utilisation sur le lieu d'emploi de la machine.

#### 1) Conseils pour le maniement sûr

- a) Porter des lunettes de protection ou une autre protection pour les yeux, des chaussures compactes avec semelle antidérapante, des vêtements près du corps et des protège-oreilles insonorisants.

- b) Les mineurs ne sont pas autorisés à manier le coupe-bordures. Ne confier (prêter) le coupe-bordures qu'à des personnes qui se sont déjà familiarisées avec son utilisation.
- c) Ne pas utiliser le coupe-bordures si des personnes, notamment des enfants ou des animaux domestiques se trouvent à proximité.
- d) Travailler calmement, de manière bien réfléchie et seulement dans de bonnes conditions de visibilité et d'éclairage; veiller à ne mettre personne en danger! Travailler avec prudence !
- e) Avant l'emploi, vérifiez si le câble de branchement et la rallonge présentent des dommages ou des signes de vieillissement. Ne pas employer le coupe-bordures si les câbles sont endommagés ou usés.
- f) Ne pas utiliser des cordons d'alimentation, des rallonges électriques, des prises, des fiches électriques et des têtes de coupe endommagés.
- g) Toute négligence d'emploi peut provoquer des blessures aux pieds et aux mains en raison des éléments rotatifs de coupe. Mettez uniquement le moteur en marche lorsque les mains et les pieds sont éloignés de l'outil de coupe.
- h) Attention ! La lame destinée à couper le fil pro-voque une risque de blessures ! Après échange de la bobine, mettez l'appareil à la position normale de travail avant de la mise in marche.
- i) Jamais utiliser des dispositifs de coupe métalliques où adaptables.
- j) Employer exclusivement les pièces détachées d'origine.
- k) Retirez le connecteur de la prise avant d'effectuer tous travaux sur la machine(-nettoyage, transport ..). Toujours éteindre l'appareil et retirer la fiche avant le réglage ou le nettoyage ou avant de contrôler si le câble est noué ou endommagé.
- l) Nettoyer les orifices de refroidissement du carter moteur, si nécessaire.
- b) Les enfants doivent être surveillés, afin de s'assurer qu'ils ne jouent pas avec l'appareil.
- c) Pour toute intervention sortant de ce cadre, s'adresser à un service après-vente.
- d) Employer exclusivement les pièces détachées d'origine.
- e) Dégager l'herbe de la tête de coupe à des intervalles réguliers.
- f) Vérifier l'état de la tête de coupe à intervalles réguliers et immédiatement si son comportement change (vibrations, bruits): Couper le moteur, maintenir très fermement le coupe-bordures. Freiner la tête de coupe jusqu'à ce qu'elle soit à l'arrêt en appuyant le coupe-bordures contre le sol, puis débrancher la fiche électrique. Vérifier la tête de coupe, faire attention aux fissures superficielles.
- g) Remplacer immédiatement la tête de coupe endommagée, même en cas de fissures superficielles minimes. Ne pas réparer une tête de coupe endommagée.
- h) Nettoyer les orifices de refroidissement du carter moteur, si nécessaire.
- i) Nettoyer les pièces en matière plastique au moyen d'un torchon humide. Les détergents puissants peuvent attaquer la matière plastique.
- j) Ne pas pulvériser d'eau sur le coupebordures !
- k) Ranger le coupe-bordures en toute sécurité dans un emplacement sec.

### 3) Conseils généraux de sécurité

1. Lire le manuel d'utilisation avant de se servir de la machine
2. Se faire montrer le maniement sûr du coupe-bordures par le vendeur ou par une personne compétente.
3. Avant l'emploi, vérifiez si le câble de branchement et la rallonge présentent des dommages ou des signes de vieillissement. Ne pas employer le coupe-bordures si les câbles sont endommagés ou usés.
4. Si le câble d'alimentation est endommagé, il doit être remplacé par le fabricant, son service après vente ou des personnes de qualification similaire afin d'éviter un danger. **NE PAS TOUCHER AU CABLE AVANT DE L'AVOIR RETIRE** de la prise.
5. Ne pas utiliser des cordons d'alimentation, des rallonges électriques, des prises, des

## 2) Maintenance

- a) Avant l'interruption ou la fin du travail: Déconnecter la fiche électrique! Maintenance du coupe-bordures (la fiche électrique étant déconnectée!): N'effectuer que les interventions de maintenance décrites dans la notice d'emploi.

- fiches électriques et des têtes de coupe endommagés.
6. Attention ! Danger ! L'outil de coupe continue à tourner pendant un certain temps, après l'arrêt du moteur. Risque de blessures aux doigts et aux pieds!
  7. Tenir la rallonge électrique de telle sorte que le cordon de coupe rotatif ne puisse pas la toucher.
  8. La prise électrique doit être pourvue d'un disjoncteur à courant de défaut ou il faut intercaler un tel disjoncteur lors du branchement électrique. Pour tous renseignements complémentaires, contacter un électricien. Pour un emploi sûr il est conseillé d'alimenter la machine par l'intermédiaire d'un dispositif protecteur à courant de défaut (RCD) de moins de 30 mA.
  9. Avant chaque utilisation, vérifier que le coupe-bordures soit en parfait état de fonctionnement et conforme aux prescriptions et aux règles de sécurité. Le cordon d'alimentation, la rallonge électrique, la fiche électrique, le commutateur et la tête de coupe doivent notamment faire l'objet d'un contrôle
  10. Attention : la ligne de branchement sur secteur du présent appareil ne peut être remplacée que par le service après-vente du fabricant ou par un électricien professionnel.
  11. N'utilisez que des câbles de rallonge autorisés pour l'emploi à l'extérieur ; ils ne doivent en aucun cas être plus légers que les câbles en caoutchouc H07 RN-F conformes à la norme DIN/VDE 0282 de 1,5 mm<sup>2</sup> minimum. Les fiches électriques et les prises des rallonges électriques doivent être étanches aux projections d'eau. N'utiliser le coupe-bordures qu'avec un capot protecteur en parfait état et veiller à ce que la tête de coupe soit bien fixée et serrée.
  12. Ne pas tirer sur le cordon pour déconnecter la fiche de la prise électrique, mais saisir la fiche électrique.
  13. Poser la rallonge électrique de telle sorte qu'elle ne soit pas endommagée et ne présente pas de risque de trébuchement.
  14. Laisser la rallonge électrique à l'écart des bords coupants, des objets pointus ou effilés et veiller à ne pas l'écraser, par exemple, dans des fentes de portes ou des ouvertures de fenêtres.
  15. Pour un transport du coupe-bordures de courte durée, par exemple à un autre emplacement de travail: Relâcher le commutateur, tirer la prise!
- #### 4) Conseils pour l'utilisation
1. Lors de la mise en marche du coupeherbe, le capot protecteur doit être orienté en direction du corps de l'opérateur.
  2. Porter des lunettes de protection ou une autre protection pour les yeux, des chaussures compactes avec semelle antidérapante, des vêtements près du corps et des protège-oreilles insonorisants.
  3. Toujours maintenir fermement le coupe-bordures, toujours veiller à avoir une position confortable et stable.
  4. Prendre des précautions particulières dans des terrains difficiles, à végétation dense !
  5. Ne pas laisser le coupe-bordures en plein air sous la pluie.
  6. Ne pas couper de l'herbe mouillée! Ne pas utiliser le coupe-bordures sous la pluie.
  7. Attention, on risque de glisser sur terrains en pente ou irréguliers !
  8. Sur terrains en pente, ne faucher qu'en direction oblique par rapport à la pente, attention en tournant !
  9. Se méfier des souches d'arbres et des racines, ils risquent de vous faire trébucher!
  10. Ne pas utiliser de coupe-bordures lorsque les conditions météorologiques sont défavorables, principalement en cas de risque d'orage.
  11. La grande vitesse de l'outil de coupe et l'alimentation électrique comportent des risques particuliers. Le travail avec le coupe-bordures nécessite donc des précautions de sécurité particulières.
  12. Se faire montrer le maniement sûr du coupe-bordures par le vendeur ou par une personne compétente.
  13. Cet appareil n'est pas sensé être utilisé par des personnes (y compris des enfants) aux capacités physiques, sensorielles ou mentales limitées ou manquant d'expérience et/ou de connaissances, sauf si, pour leur sécurité, elles sont sous la surveillance d'une personne responsable ou encore si cette dernière leur a exactement indiqué comment utiliser l'appareil.
  14. Les mineurs ne sont pas autorisés à manier le coupe-bordures. Ne confier (prêter) le coupe-bordures qu'à des personnes qui se sont déjà familiarisées avec son utilisation. Dans tous les cas, toujours y joindre la notice d'emploi! Les adolescents de moins de 16 ans ne sont pas autorisés à utiliser l'appareil.

15. L'utilisateur est responsable vis-à-vis de tiers dans le rayon d'utilisation de l'appareil.
16. Pour travailler avec un coupe-bordures, il est indispensable d'être bien reposé et en bonne santé, c'est-à-dire en bonne condition physique et mentale. Faire des pauses à temps! Ne pas travailler sous l'influence de l'alcool ou des drogues.
17. A part l'utilisateur, ni les personnes (enfants!) ni les animaux ne doivent se trouver dans un rayon de 15 m autour de l'appareil étant donné que la tête de coupe rotative peut projeter des pierres, objets, ... etc.

Instructions importantes pour ne pas perdre le droit à la garantie:

- Gardez les orifices de refroidissement moteur toujours propre.
- Ne travaillez pas avec un fil de coupe d'une longueur supérieure.
- N'utilisez que les bobines et les fils de rechange d'origine de 1,4 mm Ø.
- N'appuyez pas la tête de coupe tournante sur le sol afin d'éviter la surchauffe du moteur.
- Ne frappez pas la tête tournante par terre pour ne pas courir le risque de déséquilibrer l'axe du moteur.

## 5. Avant utilisation

 **AVERTISSEMENT!** Avant de procéder à l'assemblage, veillez à ce que la débroussailleuse soit arrêtée et débranchée.

### Montage (Fig. 2)

- Assemblez les 3 composants.
- Le blocage (A) des tuyaux doit s'enclencher dans le trou correspondant (B).
- Les composants peuvent être assemblés uniquement dans une position.

 **Attention :** Veiller à ne pas coincer le câble !

- Pour le démontage, enfoncer le blocage (A) et désassembler l'arbre.

### Assemblage du carter de sécurité (Fig. 3 e 4)

- Placez le carter sur l'outil tel illustré
- Bloquez le protecteur avec 1 vis (tournevis cruciforme)

 **AVERTISSEMENT!** N'utilisez jamais l'outil si le carter n'est pas fixé correctement.

## 6. Préparation à l'utilisation de la débroussailleuse

### Mode coupe-bordures (Fig. 5, 6, 7 e 11)

 **AVERTISSEMENT!** Avant de changer de mode, veillez à ce que la débroussailleuse soit arrêtée et débranchée.

Pour pouvoir utiliser la débroussailleuse en tant que coupe-bordures, procédez aux réglages suivants:

- Poussez l'arbre vers l'avant. Tournez la poignée sur la position souhaitée : réglez à 180 pour la taille à proximité de bordures et de murs (Fig. 11).
- Laissez la poignée s'enclencher dans la position une fois tournée dans la bonne position.

 **AVERTISSEMENT!** Assurez-vous que la poignée est verrouillée dans une position sécurisée. Réglez uniquement à l'angle indiqué ! Ne réglez jamais dans une position intermédiaire.

### Support pour rallonge (Fig. 8)

Pour éviter de déconnecter la rallonge, vérifiez toujours qu'elle est raccordée au support pour cordon (1) avant d'utiliser la débroussailleuse.

1. Faites une boucle avec la rallonge et poussez-la à travers le trou carré situé sous la poignée du bouton On/Off (7).
2. Placez l'extrémité de la boucle autour du support pour cordon (1), et veillez à tirer suffisamment dessus afin d'éviter que la rallonge ne se relâche pendant l'utilisation de la débroussailleuse.
3. Raccordez le connecteur de la rallonge à la prise de la débroussailleuse.

## 7. Démarrage de la débroussailleuse (Fig. 9)

- Raccordez la rallonge à une alimentation électrique.
- Tenez-vous dans une position sûre. Tenez le coupe-gazon à deux mains. Ne posez pas le dispositif de coupe sur le sol.
- Appuyer sur le blocage de mise en marche (10) vers la gauche ou la droite et actionner le commutateur (7). Dès que l'outil est en marche, il n'est plus nécessaire de maintenir le blocage de mise en marche (10).
- Pour ÉTEINDRE la débroussailleuse, relâchez simplement le bouton On/Off (7).

 **AVERTISSEMENT!** La débroussailleuse continue de fonctionner quelques secondes après son arrêt. Avant de poser l'outil, attendez que le moteur parvienne à un arrêt complet.

## 8. Taille (Fig. 10)

 **AVERTISSEMENT!** Veillez à ce que la zone de travail soit exempte de pierres, débris, câbles et autres corps étrangers.

Vous optimiserez le fonctionnement de votre débroussailleuse en respectant les instructions suivantes:

- N'utilisez jamais la débroussailleuse si les dispositifs de sécurité ne sont pas en place.
- Ne coupez jamais de l'herbe humide. Vous obtiendrez des résultats optimaux sur de l'herbe sèche.
- Appuyer sur le blocage de mise en marche (10) vers la gauche ou la droite et actionner le commutateur (7).
- Ne placez pas la débroussailleuse contre l'herbe avant d'avoir appuyé sur le bouton. Autrement dit, attendez que la débroussailleuse fonctionne avant de la placer dans l'herbe.
- Pour que la coupe se déroule correctement, balancez la débroussailleuse d'un côté, puis de l'autre pendant que vous avancez en la tenant à un angle d'env. 30°.
- Pour couper de l'herbe longue, faites plusieurs passages en la coupant de plus en plus court.

- N'approchez pas la débroussailleuse d'objets durs afin d'éviter toute usure prématurée du fil

**Remarque:** Éliminez régulièrement l'herbe se trouvant entre la bobine et le carter afin d'empêcher que l'outil ne vibre. Pour ce faire, veillez à ce que la débroussailleuse soit arrêtée et débranchée.

## 9. Rallonger le fil de coupe (Fig. 12 e 13)

Vérifiez régulièrement que le fil de nylon ne comporte pas de dégradations et que le fil présente toujours la longueur prescrite.

Si le rendement de coupe baisse: Mettre l'appareil en marche et le tenir au-dessus d'une surface de gazon. Appuyer légèrement la tête de coupe sur le sol. La sortie du fil, en appuyant sur le sol, est assurée si l'extrémité (les extrémités) du fil a (ont) une longueur d'au moins de 2,5 cm. Si l'extrémité (les extrémités) du fil est (sont) plus courte(s): Arrêter l'appareil. Retirer la fiche électrique. Pousser la bobine (14) jusqu'en butée et tirer vigoureusement sur l'extrémité (les extrémités) du fil. Si l'extrémité (les extrémités) du fil n'est (ne sont) pas visible(s) - voir Remplacement de la bobine.

Votre coupe-bordure dispose d'une lame pour la coupe du fil, qui réajuste à chaque fois le fil à la longueur correcte.

**Attention:** Ne pas laisser de restes d'herbe sur la lame, afin que sa qualité de coupe n'en soit pas entravée.

**Attention:** Il est conseillé de manier les lames avec prudence en raison du risque de blessure.

## 10. Remplacement de la bobine (Fig. 14 e 15)



**AVERTISSEMENT!** Avant de procéder à ce remplacement, veillez à ce que la débroussailleuse soit arrêtée et débranchée.

Tout d'abord arrêter l'appareil et débrancher la prise. Patienter jusqu'à ce que le fil de nylon soit également à l'arrêt. Presser ensuite les deux dispositifs de verrouillage latéraux (13) sur la tête de coupe et ôter par le haut le couvercle (12) de la tête de coupe (ill. 14). Retirer la bobine de fil vide et placer la nouvelle bobine (14) de manière à ce qu'une fin de fil sorte sur le côté de la tête de coupe par l'ouverture (15) réservée à cet effet (ill. 15). Veiller à ce que le ressort (17) soit bien placé comme il faut sous la bobine de fil. Refermer ensuite le couvercle en exerçant une pression, afin que les dispositifs de verrouillage s'enclenchent correctement.

## 11. Incidents

- **L'appareil ne fonctionne pas:** Vérifiez s'il y a du courant (par ex: en branchant un autre appareil électro-portatif). Si l'appareil ne fonctionne pas, donnez le coupe-bordures à l'atelier spécialisé ou au service après-vente de l'usine.
- **Le fil nylon disparaît dans la bobine ou la cassette:** Démontez la bobine au la cassette comme indiqué plus haut (Remplacement de la bobine), mettre une nouvelle bobine - si nécessaire -, faire passer le fil par les ouvertures latérales et remontez l'ensemble de la tête.

Ne réparez pas en cas d'autres incidents, adressez vous à un spécialiste. En cas de panne ou si vous avez besoin de pièces de rechange, veuillez vous adresser à votre fournisseur habituel.

**Remarque:** La société Ozito Industries décline toute responsabilité quant aux blessures ou dommages dus à la mauvaise utilisation de l'outil ou à sa réparation par un personnel non autorisé.

## 12. Stockage

- Nettoyer l'appareil à fond, tout particulièrement les orifice de refroidissement moteur.
- Ne jamais utiliser d'eau pour le nettoyage.
- Conserver l'appareil à un endroit sec et sûr. Le mettre à l'abri de toute utilisation non autorisée (par exemple hors de portée des enfants).

## 13. Service de réparation

Les réparations des outils électriques devront être uniquement effectuées par un électricien spécialisé. Veuillez décrire l'erreur constatée lorsque vous envoyez l'appareil en réparation.

## 14. Recyclage et protection de l'environnement

Une fois l'appareil hors d'état, procédez à son élimination conformément aux dispositions. Débranchez le câble secteur afin d'éviter toute utilisation abusive. Ne jetez pas l'appareil avec les ordures ménagères. Dans un but de protection de l'environnement, remettez-le à un centre de collecte spécialisé dans les appareils électriques. Votre commune se fera un plaisir de vous fournir les adresses et horaires d'ouverture correspondants. Remettez également les matériaux d'emballage et accessoires usés aux centres de collecte prévus.



**Uniquement en ce qui concerne les pays de l'UE. Ne jetez pas les outils électriques avec les ordures ménagères!**

Conformément à la directive européenne 2012/19/CE sur les anciens appareils électriques et électroniques et à la mise en oeuvre de la législation nationale, les outils électriques usés doivent être triés à part et remis à un centre de recyclage.

Alternative de recyclage aux exigences de retour: Au lieu d'un renvoi, le propriétaire de l'appareil électrique est tenu d'assurer une valorisation. L'ancien appareil peut à ces fins être confié à un centre de reprise qui se chargera de son élimination conformément aux lois nationales sur le recyclage et les déchets. Ne sont pas concernés les accessoires joints aux anciens appareils et les consommables sans composants électriques.

## 15. Pièces de rechange

Si vous avez besoin d'accessoires ou de pièces de rechange, veuillez vous adresser à notre service après-vente. N'utilisez pour travailler avec cet appareil que des pièces supplémentaires recommandées par notre entreprise.

Dans le cas contraire, l'utilisateur ou des personnes se trouvant à proximité pourraient subir de graves blessures et l'appareil pourrait être endommagé.

Lors de la commande de pièces de rechange, les indications suivantes doivent être fournies:

- Type de l'appareil
- Référence de l'appareil

## 16. Conditions de garantie

Indépendamment des obligations ressortant du contrat de vente conclu par le fournisseur avec le consommateur final, nous accordons pour cet appareil la garantie suivante:

La période de garantie est de 60 mois et entre en vigueur à la remise de l'outil qui sera justifiée par présentation du bon d'achat original. En cas d'utilisation commerciale ou de location, la période de garantie se limite à 12 mois. Les pièces d'usure, les accus et les dommages dus à l'utilisation de pièces non conformes, à des réparations effectuées avec des pièces non originales, à l'exercice de la force, à des coups, une destruction ou une surcharge intentionnelle du moteur sont exclus de la garantie. Les échanges sous garantie ne concernent que les pièces défectueuses et non les appareils complets. Les réparations sous garantie ne peuvent être effectuées que par des ateliers autorisés ou par le service après-vente de l'usine. La garantie s'éteint en cas d'intervention étrangère au fournisseur agréé.

Les frais de port, d'expédition et autres frais annexes sont à la charge du client.

## 17. Déclaration de Conformité pour la CE

Nous, **Ikra GmbH, Schlesierstraße 36, D-64839 Münster - Germany**, déclarons sous notre seule responsabilité que le produit **Coupe-bordures électrique RT 300 DA**, faisant l'objet de la déclaration sont conformes aux prescriptions fondamentales en matière de sécurité et de santé stipulées dans les Directives de la **2006/42/EG** (directive relative aux machines), **2014/30/EU** (directive EMV), **2011/65/EU** (directive RoHS) et **2000/14/EG+2005/88/EG** (directives en matière de bruit) modifications incluses. Pour mettre en pratique dans les règles de l'art les prescriptions en matière de sécurité et de santé stipulées dans les Directives de la CEE, il a été tenu compte des normes et/ou des spécifications techniques suivantes:

**EN 60335-1:2012/A11:2014; EN 50636-2-91:2014**  
**EN 62233:2008; EN 50581:2012**  
**AfPS GS 2014:01 PAK**  
**EN 55014-1:2006/A2:2011; EN 55014-2:2015**  
**EN 61000-3-2:2014; EN 61000-3-3:2013**

niveau sonore mesuré\* 92,4 dB(A)  
 niveau sonore garanti \* 96,0 dB(A)

\* Service compétent: 0036 TÜV Süd

Procédure d'évaluation de conformité voir annexe VI / directive 2000/14/CE

L'année de fabrication est indiquée sur la plaque de l'appareil et est également repérable sur le numéro de série consécutif.

Münster, 15.08.2019



Matthias Fiedler, Senior Product Manager Ikra GmbH

La documentation technique est conservée pa:  
 Ikra GmbH, Schlesierstrasse 36, 64839 Münster, Germany



<b>INDICE</b>	<b>Pagina</b>
Immagini	1 - 6
Illustrazione e spiegazione dei simboli	7 - 10
<b>1. Possibilità di utilizzazione</b>	IT - 2
<b>2. Dati Tecnici</b>	IT - 3
<b>3. Avviso generale sulla sicurezza</b>	IT - 3
<b>4. Avvertenze sulla sicurezza</b>	IT - 3
1) Avvertenze per un uso sicuro	
2) Manutenzione	
3) Avvertenze generali	
4) Istruzioni d'impiego	
<b>5. Prima della messa in marcia</b>	IT - 5
Montaggio	
Montaggio della protezione di sicurezza	
<b>6. Preparazione all'uso del decespugliatore</b>	IT - 6
Modalità di bordatura	
Fermo della corda di estensione	
<b>7. Avvio del decespugliatore</b>	IT - 6
<b>8. Tosatura del prato</b>	IT - 6
<b>9. Allungamento del filo tagliente</b>	IT - 6
<b>10. Sostituzione della bobina</b>	IT - 6
<b>11. Individuazione guasti</b>	IT - 7
<b>12. Conservazione</b>	IT - 7
<b>13. Servizio di riparazioni</b>	IT - 7
<b>14. Smaltimento e protezione dell'ambiente</b>	IT - 7
<b>15. Ricambi</b>	IT - 7
<b>16. Garanzia</b>	IT - 7
<b>17. Dichiarazione CE di Conformità</b>	IT - 8
Servizio	

## 1. Possibilità di utilizzazione

Le macchine sono destinate esclusivamente per il taglio di tappeti erbosi ornamentali, p. es. dei bordi erbosi. Ogni altro uso o complementare delle macchine, per esempio il taglio di siepi o cespugli oppure di tappeti erbosi di grande dimensione, non corrisponde alla loro finalità. Il fabbricante / fornitore non assumerà nessuna responsabilità per danni risultanti dall'inosservanza di queste disposizioni. Il rischio lo assumerà esclusivamente l'utente.

L'osservanza delle istruzioni sull'uso nonché la verifica delle condizioni dell'utensile e la conseguente.

### Rischi residui

Anche se il dispositivo viene utilizzato in modo corretto sussiste sempre comunque un certo rischio residuo che non può essere escluso. In base al tipo e alla struttura del dispositivo possono derivare i seguenti potenziali pericoli:

- contatto con una parte priva di protezione del dispositivo taglia-fili (lesione da taglio)
- contatto con il filo di taglio in esercizio (tagli)
- contatto con parti del taglia-fili, del materiale da tagliare, e altri materiali scagliati fuori (lesioni da taglio, contusioni)
- perdita di cognizione uditiva, quando durante il lavoro non viene utilizzata nessuna otoprotezione (perdita dell'udito)
- contatto con corrente elettrica a seguito di uso di cavo di alimentazione difettoso o tagliato (scossa elettrica)
- Emissioni nocive per la salute derivanti del materiale da tagliare e delle particelle di taglio.

Nel caso in cui le indicazioni contenute nelle vostre istruzioni per l'uso non siano osservate, potrebbero verificarsi altri rischi residui dovuti all'utilizzo improprio.

Il prodotto è progettato per essere utilizzato da persone con età superiore ai 14 anni di età. Nel caso in cui il prodotto sia utilizzato da bambini a partire da 8 anni di età, o da persone con facoltà fisiche, psichiche e mentali ridotte o che manchino di esperienza e conoscenze specifiche in merito al suo uso, devono essere sorvegliate o devono aver ricevuto un'adeguata formazione in merito all'uso dello strumento e dei pericoli che possono derivarne. I bambini non devono giocare con il dispositivo. La pulizia e la manutenzione operativa non possono essere eseguite da bambini senza un'adeguata sorveglianza.

I bambini devono essere sorvegliati per accertarsi che non giochino con l'apparecchio.

Alcuni rischi residui tuttavia permangono, nonostante le misure specifiche di sicurezza, le istruzioni di sicurezza e le ulteriori norme di sicurezza citate nelle istruzioni per l'uso, come ad esempio la messa in funzione involontaria del prodotto. Nel caso in cui le indicazioni contenute nelle vostre istruzioni per l'uso non siano osservate, potrebbero verificarsi altri rischi residui dovuti all'utilizzo improprio.

### Avvertenza!

L'utilizzo prolungato di un utensile espone l'operatore a vibrazioni che possono provocare la sindrome del dito bianco (sindrome di Raynaud) o quella del tunnel carpale.

Tale condizione riduce la capacità della mano di avvertire e regolare le temperature, provoca sordità e sensibilità al calore e può provocare danni al sistema nervoso e a quello circolatorio, causando la morte dei tessuti.

Non sono noti tutti i fattori che portano alla comparsa della sindrome del dito bianco, ma è possibile citare tra questi il clima freddo, il fumo e le malattie che colpiscono i vasi e la circolazione sanguigna nonché un carico intenso e/o prolungato dovuto a scosse, riconosciuti come fattori determinanti per lo sviluppo della sindrome del dito bianco. Attenersi alle seguenti indicazioni per ridurre il rischio dell'insorgere della sindrome del dito bianco e di quella del tunnel carpale:

- Indossare guanti e tenere calde le mani.
- Effettuare una corretta manutenzione del dispositivo. Un utensile con componenti poco stabili o con ammortizzatori usurati tendono ad una maggiore vibrazione.
- Tenere sempre stretta l'impugnatura senza però stringere continuamente la maniglia con una pressione eccessiva. Fare molte pause.

Tutte le misure sopra citate contribuiscono ad evitare il rischio dell'insorgere della sindrome del dito bianco o di quella del tunnel carpale. Si consiglia dunque a coloro che utilizzano il dispositivo per lungo tempo e regolarmente di tenere accuratamente monitorate le condizioni delle proprie mani e delle dita. Rivolgersi senza indugio a un medico qualora dovesse comparire uno dei sintomi sopra citati.

## Tagliabordi elettrico

### 2. Dati Tecnici

Modello	RT 300 DA	
Tensione della rete	V~	220-240
Frequenza nominale	Hz	50
Potenza nom. assorbita	W	300
Numero di giri minimo $n_0$	min <sup>-1</sup>	10.500
Larghezza di taglio	mm	250
Spessore del filo	mm	1,4
Riserva di filo	m	2 x 4
Prolungamento del filo	Completamente automatico	
Peso	kg	1,3
Livello di pressione acustica (EN 50636-2-91:2014)	dB(A)	75,4 K=3,0 dB (A)
Vibrazione	m/s <sup>2</sup>	3,8 K=1,9 m/s <sup>2</sup>

Protezione contro i radiodisturbi secondo EN 55014 e EN 61000

Isolamento protettivo secondo la classe II/VDE 0700 

Salvo modifiche tecniche.

Gli apparecchi sono stati costruiti secondo le disposizioni vigenti, EN 60335-1 e EN 50636-2-91, e rispondono pienamente ai requisiti prescritti dalla legge sulla sicurezza e dei prodotti.

### 3. Avviso generale sulla sicurezza

Indicazioni sull'emissione di rumori in base alla legge tedesca sulla sicurezza delle prodotti (ProdSG) e/o alla Direttiva Macchine: se il livello di pressione acustica determinato nel posto di lavoro supera gli 80 dB(A). In un simile caso, bisogna prevedere per l'utente delle misure di isolamento acustico (per esempio il portare un dispositivo di protezione sonora).

 **Attenzione:** inquinamento acustico! Prima dell'impiego prendere conoscenza delle norme regionali.

Attenzione: Durante l'uso di elettrotensili vanno osservate le seguenti regole di base per preservarsi dal rischio di scariche elettriche, ferite o pericolo di incendio. Leggete e attenetevi a queste indicazioni prima di usare questo elettrotensile. Conservate bene i presente avvisi sulla sicurezza.

Le macchine sono costruite secondo il più recente livello tecnologico nonché in conformità con le regole e norme generalmente riconosciute nel campo della tecnica di sicurezza. Nonostante ciò il loro uso è suscettibile di possibili pericoli per la vita dell'utente o di terze persone e/o essere causa di danno alla macchina stessa e ad altri beni materiali.

Si raccomanda, conseguentemente, di impiegare le macchine soltanto quando le stesse sono in condizione tecnicamente ineccepibile. Usare le macchine conformemente alla loro destinazione, consapevoli dei criteri di sicurezza e dei pericoli specifici e osservando le relative istruzioni sull'uso! Eliminare (o far eliminare) soprattutto ogni inconveniente o anomalia suscettibili di pregiudicare la sicurezza!

Leggere attentamente le istruzioni sull'uso. Seguire assolutamente le avvertenze di pericolo e di sicurezza, la cui inosservanza può comportare pericoli mortali. Attenersi scrupolosamente alle prescrizioni anti-fortunistiche. Prima dell'uso, non mancate di familiarizzare con la manipolazione dell'utensile.

### 4. Avvertenze sulla sicurezza

 **Attenzione:** Durante l'uso di elettrotensili vanno osservate le seguenti regole di base per preservarsi dal rischio. Leggete e attenetevi a queste indicazioni prima di usare questo elettrotensile. Conservate bene i presente avvisi sulla sicurezza.

#### 1) Avvertenze per un uso sicuro

- a) Portare occhiali protettivi o visiera, scarpe chiuse munite di soles antiscivolo, antiscivolo,

un abito da lavoro aderente, guanti e protezioni dell'udito

- b) L'impiego del tagliabordi non è consentito ai minorenni. Affidare (prestare) il tagliabordi soltanto a persone che lo conoscono e che lo sanno maneggiare, consegnando loro sempre le istruzioni per l'uso.
- c) Non lavorare con l'apparecchio in presenza di persone, specialmente bambini o animali domestici.
- d) Lavorare con calma e concentrati soltanto in buone condizioni di luce e di visibilità, non mettere in pericolo altre persone. Lavorare con attenzione!
- e) Prima dell'uso controllare la linea di allacciamento e quella di prolungamento onde identificare ogni possibile elemento di Danneggiamento o invecchiamento. Non utilizzare il tosaerba quando le linee elettriche sono danneggiate o consumate.
- f) Non usare cavi, giunti, spine e teste falcianti difettosi.
- g) Gli elementi di taglio rotanti, se usati con distrazione, possono causare lesioni alle mani e ai piedi. Inserire il motore solamente quando le mani ed i piedi sono lontani dagli utensili di taglio.
- h) Attenzione! La zona della taglierina del filo di taglio può essere pericolosa! Dopo avere inserita una nuova bobina contenente il filo, prima di riaccendere tenere il regolatore nella sua normale posizione di lavoro.
- i) Non usare mai elementi di taglio metallici.
- j) Usare solo ricambi originali.
- k) Prima di ogni intervento sull'apparecchiatura: staccare la spina dalla presa di corrente. Prima di regolare o pulire l'apparecchio, o prima di eseguire delle verifiche per accertare se il cavo di alimentazione è danneggiato in un certo qual modo, è necessario spegnere l'apparecchio ed estrarre la spina dalla presa di corrente.
- l) Se necessario, pulire le feritoie per l'aria di raffreddamento nella carcassa motore.

## 2) Manutenzione

- a) Prima di interrompere e terminare il lavoro: staccare la spina dalla presa. Manutenzione del tagliabordi (spina di corrente staccata!): Eseguire solo gli interventi di manutenzione descritti nel libretto d'uso.
- b) I bambini debbono essere sorvegliati per impedire loro di giocare con l'attrezzo.

- c) Affidare tutti gli altri interventi all'Assistenza Tecnica.
- d) Non usare mai elementi di taglio metallici.
- e) Eliminare periodicamente l'erba dalla testa falciante.
- f) Controllare ad intervalli brevi e regolari la testa falciante, in caso di notevoli alterazioni (vibrazioni, rumori) controllare immediatamente: Spegnere il motore, tenere ferma l'apparecchiatura, premere il tagliabordi sul terreno per arrestare la testa falciante, poi staccare la spina. Controllare le condizioni della testa falciante, badare ad eventuali incrinature.
- g) Sostituire immediatamente la testa falciante difettosa anche con incrinature capillari quasi inavvertibili. Non riparare la testa falciante danneggiata.
- h) Se necessario, pulire le feritoie per l'aria di raffreddamento nella carcassa motore.
- i) Pulire le parti di plastica con un panno umido. I detergenti corrosivi possono danneggiare la plastica.
- j) Non pulire il tagliabordi con un getto d'acqua.
- k) Riporre il tagliabordi al sicuro in un luogo asciutto.

## 3) Avvertenze generali

1. Leggere le istruzioni sull'uso!
2. Farsi istruire dal venditore o da un esperto sull'uso sicuro del tagliabordi.
3. Prima dell'uso controllare la linea di allacciamento e quella di prolungamento onde identificare ogni possibile elemento di Danneggiamento o invecchiamento. Non utilizzare il tosaerba quando le linee elettriche sono danneggiate o consumate.
4. Se il cavo elettrico fosse danneggiato durante l'uso della macchina, questa deve essere immediatamente staccato dalla rete. **NON TOCCARE IL CAVO PRIMA DI AVERLO STACCATO DALLA RETE.**
5. Non usare cavi, giunti, spine e teste falcianti difettosi.
6. Attenzione! Pericolo! Dopo il disinserimento del motore, il dispositivo di taglio continua a ruotare. Pericolo di lesioni per dita e piedi!
7. Tenere la prolunga in modo che non tocchi il filo di nylon in rotazione.
8. Per assicurare il funzionamento sicuro si raccomanda di alimentare la macchina, attraverso un dispositivo di protezione contro correnti di guasto (RCD), con una corrente di guasto

- di non più di 30 mA. Il vostro elettricista può fornirvi informazioni più dettagliate.
- Prima di ogni lavoro verificare le condizioni funzionali del tagliabordi che devono corrispondere alle prescrizioni. Sono particolarmente importanti i cavi di collegamento e di prolunga, la presa di corrente, l'interruttore e la testa falciante.
  - Attenzione: il cavo di allacciamento alla rete di questo apparecchio può essere sostituito soltanto dal servizio d'assistenza della casa produttrice o da un elettricista specializzato.
  - Utilizzare soltanto tubazioni di prolunga che siano omologate per l'impiego all'esterno e che non siano più leggere dei tubi flessibili in gomma H07 RN-F secondo DIN/VDE 0282 di almeno 1,5 mm<sup>2</sup>. Le spine e i collegamenti dei cavi di prolunga devono essere protetti dagli spruzzi d'acqua. Usare il tagliabordi solo in combinazione con lo schermo di protezione in perfette condizioni; badare all'accoppiamento fisso della testa falciante.
  - Afferrare la spina per staccarla, non tirare il cavo.
  - Posare la prolunga in modo che non venga danneggiata e che non crei il pericolo di inciampare.
  - Attenzione che la prolunga non sfregi su bordi e oggetti appuntiti o taglienti e che non venga schiacciata, per es. in fessure di porte o di finestre.
  - Nel trasporto del tagliabordi a breve distanza, p. es. in un altro punto di lavoro: rilasciare l'interruttore, staccare la spina.

#### 4) Istruzioni d'impiego

- Durante l'inservimento del tagliabordi lo schermo di protezione deve essere rivolto verso l'operatore.
- Portare occhiali protettivi o visiera, scarpe chiuse munite di soles antiscivolo, un abito da lavoro aderente, guanti e protezioni dell'udito
- Afferrare il tagliabordi sempre saldamente, assumere sempre una posizione ferma e sicura.
- In zone di scarsa visibilità e di fitta vegetazione, lavorare con la massima attenzione!
- Non tenere il tagliabordi all'aperto quando piove.
- Non tagliare l'erba bagnata. Non usare perciò il tagliabordi sotto la pioggia!
- Attenzione al pericolo di scivolare su pendii o terreni accidentati.
- Sui pendii falciare soltanto in direzione trasversale rispetto alla pendenza, attenzione nel girare.
- Attenzione a ceppi e radici, pericolo di inciampare.
- Evitare l'uso del tagliabordi in condizioni meteorologiche negative, soprattutto se vi è il rischio di un temporale.
- Lavorando con il tagliabordi occorrono particolari misure di sicurezza, perché l'elevato numero dei giri del dispositivo di taglio e il funzionamento con la corrente elettrica costituiscono un elevato pericolo.
- Farsi istruire dal venditore o da un esperto sull'uso sicuro del tagliabordi.
- L'attrezzo non è destinato all'uso da parte di persone (inclusi i bambini) che per motivi di natura fisica, sensoriale o mentale, o a causa di una scarsa esperienza e conoscenza non possano utilizzare l'apparecchio in sicurezza senza controllo o senza essere stati prima istruiti in merito da persona responsabile della loro sicurezza.
- L'uso dell'apparecchio non è consentito a giovani di età inferiore a 16 anni.
- Assumete la Vostra responsabilità quali utenti dell'apparecchio nei confronti di terze persone possibilmente entrate nella zona di lavoro.
- Chi lavora con il tagliabordi deve essere sano, riposato e in buone condizioni psicofisiche. Concedersi delle pause al momento opportuno! Non usare l'apparecchiatura sotto l'effetto di bevande alcoliche o di droghe.
- Nel raggio di 15 m non devono trovarsi altre persone (bambini) o animali, poiché la rotazione della testa falciante potrebbe fare schizzare intorno sassi e simili.

Avviso importante - per non invalidare la garanzia:

- Mantenete sempre libera la presa d'aria del motore.
- Non usate mai il filo di nylon più lungo di quanto consentito dall'apposito coltello sul paragambe.
- Utilizzate solamente filo nylon originale di diametro 1,6 mm in rocchetti originali.
- Non premete al suolo la testina durante l'uso della macchina, per evitare di frenare la rotazione del motore.
- Non battete mai la testina su terreno duro, perché proteste squilibrare l'albero motore.

#### 5. Prima della messa in funzione

 **AVVERTENZA!** Prima del montaggio, assicurarsi che il decespugliatore sia spento e scollegato.

#### Montaggio

- Assemblare le 3 parti.

- Il sistema di arresto (A) dei tubi deve innestarsi nel relativo foro (B).
- I pezzi possono essere assemblati in una sola posizione possibile.

 **Attenzione:** Assicurarsi che il cavo non si incastri!

- Per lo smontaggio, premere il sistema di arresto (A) e scollegare l'asta.

## Montaggio della protezione di sicurezza (Fig. 3 e 4)

- Posizionare la protezione sullo strumento nel modo indicato
- Fissare la protezione con 1 vite (cacciavite a croce necessario)

 **AVVERTENZA!** Non utilizzare mai lo strumento se la protezione non è inserita correttamente

## 6. Preparazione all'uso del decespugliatore

### Modalità di bordatura (Fig. 5, 6, 7 e 11)

 **AVVERTENZA!** Prima di effettuare questa modifica, assicurarsi che il decespugliatore sia spento e scollegato.

Per usare il decespugliatore come bordatrice, eseguire le seguenti regolazioni:

- Premere l'albero in avanti. Ruotare la maniglia nella posizione desiderata: regolarla a 180 durante il taglio vicino a bordi e muri (Fig.11).
- Fare in modo che la maniglia si innesti in posizione quando è ruotata in posizione corretta.

 **AVVERTENZA!** Assicurarsi sempre che la maniglia sia bloccata in posizione sicura. Regolare solo sull'angolo indicato! Non regolare mai in posizione intermedia.

### Fermo della corda di estensione (Fig. 8)

Per evitare il distacco della corda di estensione, controllare sempre che sia attaccata al relativo fermo (1) prima di utilizzare il decespugliatore.

1. Realizzare un cappio con la corda di estensione e spingerlo attraverso il foro quadrato sotto alla presa dell'interruttore On/Off (7).
2. Posizionare l'estremità del cappio attorno al fermo della corda arrotolata (1), e assicurarsi che sia tirata con forza per evitare che si allenti durante il funzionamento del decespugliatore.
3. Collegare l'attacco della corda di estensione alla presa del decespugliatore.

## 7. Avvio del decespugliatore (fig. 9)

- Collegare la corda di estensione all'alimentazione elettrica.
- Assumere una posizione sicura. Tenere il tagliaerba con entrambe le mani. Non appoggiare a terra il dispositivo di taglio.
- Spingere verso sinistra o destra il blocco di accensione (10) ed azionare l'interruttore (7). Dopo l'accensione il blocco di accensione (10) non deve più essere trattenuto.
- Per SPEGNERLO, rilasciare semplicemente l'interruttore On/Off (7).

 **AVVERTENZA!** Il decespugliatore continua a funzionare per alcuni secondi dopo essere stato spento. Lasciare che il motore si arresti completamente prima di far scendere lo strumento.

## 8. Tosatura del prato (fig. 10)

 **AVVERTENZA!** Assicurarsi che l'area di lavoro sia priva di rocce, detriti, fili e altri oggetti esterni.

Il proprio decespugliatore funzionerà al meglio se si rispettano le seguenti istruzioni:

- Non utilizzare mai il decespugliatore senza i suoi dispositivi di sicurezza.
- Non tagliare l'erba quando è bagnata. I risultati migliori si ottengono con erba secca.
- Spingere verso sinistra o destra il blocco di accensione (10) ed azionare l'interruttore (7).
- Non spostare il decespugliatore per tagliare l'erba fino a quando non è premuto l'interruttore, ovvero attendere fino a quando il decespugliatore non è in funzione prima di posizionarlo nell'erba.
- Per un'operazione di taglio corretta, fare oscillare il decespugliatore da un lato all'altro quando si procede in avanti, tenendolo ad un angolo di circa 30° durante l'operazione.
- Eseguire diverse passate per accorciare l'erba gradualmente partendo dall'alto.
- Tenere il decespugliatore lontano da oggetti al fine di evitare un'inutile usura del filo.

**Nota:** Rimuovere periodicamente l'erba presente tra la bobina e la protezione, per evitare le vibrazioni sul profilo dello strumento e assicurarsi che il decespugliatore sia spento e scollegato.

## 9. Allungamento del filo (Fig. 12 e 13)

Controllare regolarmente che il filo di nylon non sia danneggiato e che abbia la lunghezza prescritta.

Quando la resa di taglio diminuisce: tenere l'apparecchio e tenerla sopra una zona erbosa. Battere qualche colpo sul terreno con la testa della macchina, in questo modo il filo si allunga premesso che la lunghezza minima della/e estremità filo sia di 2,5 cm. Se la/e estremità sono più corte: Disinserire l'apparecchio, staccare la spina. Premere a fondo la bobina (14) e tirare energicamente la/e estremità filo. Se non si vedono la/e estremità del filo : vedere punto Sostituzione della bobina.

Il tagliabordi è dotato di una lama che accorcia continuamente il filo alla giusta lunghezza.

**Attenzione:** tenere pulita la lama rimuovendo i depositi di erba affinché questa sia sempre efficiente.

**Prudenza:** le lame taglienti possono causare lesioni.

## 10. Sostituzione della bobina (Fig. 14 und 15)

 **AVVERTENZA!** Prima di effettuare questa modifica, assicurarsi che il decespugliatore sia SPENTO e scollegato.

Spegnere l'attrezzo e staccare la spina dalla rete elettrica. Aspettare che il filo di nylon si fermi. Successi-

vamente premere i due pulsanti laterali (13) e togliere il coperchio (12) tirandolo verso l'alto (fig. 14). Estrarre la bobina vuota e inserire la bobina nuova (14) in modo che da ogni occhiello (15) sul lato della testa tagliente fuoriesca un'estremità di un filo (fig. 15). Assicurarsi che la molla (17) sia correttamente posizionata sotto la bobina del filo. Poi chiudere il coperchio affinché i due pulsanti scattino nella loro posizione.

## 11. Individuazione guasti

- **Il tagliabordi non funziona:** controllate che ci sia corrente (provando ad esempio con un'altra presa o con un tester). Se la presa funziona regolarmente ma il tagliabordi non gira, inviatelo ad un punto di assistenza autorizzato, senza smontarlo.
- **Il filo di nylon sparisce all'interno del rocchetto:** aprite la testina e smontate il rocchetto, estraete il filo di nylon dal rocchetto facendo passare le estremità attraverso le apposite sedi sul corpo testina, quindi reinserite il rocchetto e chiudete il coperchio della testina. Se il filo di nylon è esaurito, inserite un rocchetto nuovo.

Non cercate di eseguire nessun'altra riparazione da soli, ma rivolgetevi per verifiche e riparazioni ad un punto assistenza autorizzato. In caso di disturbi o di necessità di pezzi di ricambio rivolgersi al proprio rivenditore.

**Nota:** Ozito Industries non si riterrà responsabile di danni o lesioni causati dalla riparazione dello strumento da parte di personale non autorizzato o in caso di utilizzo improprio dello strumento.

## 12. Conservazione

- Pulire accuratamente l'apparecchio, specialmente le feritoie di raffreddamento.
- Non utilizzare acqua per la pulizia.
- Conservare l'apparecchio in un luogo asciutto e sicuro. Assicurarla dall'uso non autorizzato (p. es. da bambini).

## 13. Servizio di riparazioni

Ogni riparazione su degli utensili elettrici deve essere effettuata solamente da uno specialista. In occasione della consegna dell'apparecchio per fini di riparazione, si prega di descrivere il difetto identificato.

## 14. Smaltimento e protezione dell'ambiente

Quando l'apparecchio non è più in grado di funzionare, smaltirlo correttamente. Staccare il cavo di rete per evitare usi impropri. Non smaltire l'apparecchio con i rifiuti domestici, ma consegnarlo ad un centro di raccolta per apparecchi elettrici contribuendo così alla tutela ambientale. L'amministrazione comunale competente fornisce indirizzi ed orari di apertura. Consegnare ai centri di raccolta previsti anche i materiali di imballaggio e gli accessori usurati.



**Soltanto per i Paesi UE**

**Non gettare gli elettrodomestici con i rifiuti domestici!**

Secondo la Direttiva europea 2012/19/CE sui rifiuti di apparecchiature elettriche ed elettroniche e il suo recepimento nella legislazione nazionale, le apparecchiature elettriche esauste devono essere raccolte separatamente ed avviate ad un riciclaggio rispettoso dell'ambiente.

Alternativa di riciclaggio alla richiesta di restituzione:

Il proprietario dell'apparecchio elettrico è tenuto, in alternativa alla restituzione, a collaborare in modo che il riciclaggio venga eseguito correttamente in caso di cessione dell'apparecchio. L'apparecchio dismesso può essere anche consegnato ad un centro di raccolta che provvede poi allo smaltimento conformemente alle leggi nazionali sul riciclaggio e sui rifiuti. Non sono interessati gli accessori e i mezzi ausiliari senza componenti elettrici forniti insieme agli apparecchi dismessi.

## 15. Pezzi di ricambio

Nel caso in cui abbiate necessità di accessori o pezzi di ricambio, siete pregati di rivolgervi alla nostra assistenza.

Non utilizzare per il lavoro con questo apparecchio parti aggiuntive di nessun genere, tranne quelle raccomandate dalla nostra azienda. In caso contrario, l'operatore o persone estranee che si trovano nelle vicinanze possono essere gravemente ferite, oppure l'apparecchio subire danni.

In caso di ordinazione di pezzi di ricambio è necessario indicare quanto segue:

- Modello dell'apparecchio
- Numero articolo dell'apparecchio

## 16. GARANZIA

Per questo attrezzo elettrico, indipendentemente dagli obblighi del commerciante di fronte al consumatore, concediamo la seguente garanzia.

Il periodo della garanzia è di 60 mesi ed esso ha inizio al momento dell'acquisto, il quale è da comprovare mediante lo scontrino fiscale. Se l'apparecchio viene utilizzato in modo commerciale, o se viene affittato, questo periodo è ridotto a 12 mesi. Sono esclusi dalla garanzia: le componenti soggetti ad usura, batteria e danni che sono causati dall'utilizzo di accessori non conformi, da riparazioni con componenti non originali, dall'utilizzo di troppa forza, da colpi e rotture come anche il sovraccarico volontario del motore. La sostituzione nell'ambito della garanzia si riferisce unicamente alle componenti difettose e non agli apparecchi completi. Le riparazioni, nell'ambito della garanzia, si devono eseguire unicamente presso officine autorizzate o presso il servizio clienti dello stabilimento. Al momento di un intervento non autorizzato, la garanzia cessa di persistere.

I spedizioni e quelle seguenti le stesse vanno a carico dell'acquirente.

## 17. Dichiarazione CE di Conformità

Noi, **Ikra GmbH, Schlesierstraße 36, D-64839 Münster - Germany**, dichiariamo sotto la ns. propria responsabilità che il prodotto **Tagliabordi elettrico RT 300 DA**, è conforme ai Requisiti Essenziali di Sicurezza e di Tutela della Salute di cui alle Direttive **2006/42/EG** (Direttiva Macchine), **2014/30/EU** (direttiva EMV), **2011/65/EU** (direttiva RoHS) e **2000/14/EG+2005/88/EG** (Direttiva sulla rumorosità) comprensivi di modifiche. Per la verifica della Conformità di cui alle Direttive sopra menzionate, sono state consultate le seguenti norme armonizzate EN e Specificazioni Tecniche Nazionali:

**EN 60335-1:2012/A11:2014; EN 50636-2-91:2014**

**EN 62233:2008; EN 50581:2012**

**AfPS GS 2014:01 PAK**

**EN 55014-1:2006/A2:2011; EN 55014-2:2015**

**EN 61000-3-2:2014; EN 61000-3-3:2013**

livello di potenza sonora misurato\* 92,4 dB(A)

livello di potenza sonora garantito \* 96,0 dB(A)

\* Ufficio denominato: 0036 TÜV Süd

Procedura di valutazione della conformità secondo l'allegato VI della direttiva 2000/14/CE

L'anno di costruzione è riportato sulla targhetta dell'apparecchio ed individuabile tramite il numero di serie progressivo.

Münster, 15.08.2019



Matthias Fiedler, Senior Product Manager Ikra GmbH

Conservazione della documentazione tecnica:

Ikra GmbH, Schlesierstrasse 36, 64839 Münster, Germany



<b>CONTENTS</b>	<b>Page</b>
<b>Pictures</b>	1 - 6
<b>Pictogram illustration and explanation</b>	7 - 10
<b>1. Application</b>	GB - 2
<b>2. Technical Details</b>	GB - 3
<b>3. General safety instructions</b>	GB - 3
<b>4. Safety instructions</b>	GB - 3
1) Instructions regarding to safe handling	
2) Maintenance	
3) General Instructions	
4) Operational Precautions	
<b>5. Before use</b>	GB - 5
Assembly	
Assemble the safety guard	
<b>6. Preparing the line trimmer for use</b>	GB - 6
Edging mode	
Extension cord retainer	
<b>7. Starting the line trimmer</b>	GB - 6
<b>8. Trimming grass and weeds</b>	GB - 6
<b>9. Adjusting nylon line</b>	GB - 6
<b>10. Replacement of spool</b>	GB - 6
<b>11. Trouble shooting</b>	GB - 6
<b>12. Storing</b>	GB - 7
<b>13. Repair service</b>	GB - 7
<b>14. Waste disposal and environmental protection</b>	GB - 7
<b>15. Spare parts</b>	GB - 7
<b>16. Warranty</b>	GB - 7
<b>17. EC Declaration of Conformity</b>	GB - 7
<b>Service</b>	

## 1. Application

The machine is exclusively intended for cutting decorative lawn, i.e. lawn edges. Any other use or use going beyond that, such as the cutting of brushwood and hedges or large areas of lawn, is considered improper use. The manufacturer / supplier is not liable for damages resulting from such use. The risk is borne by the user alone. A proper utilisation also includes the observance of the operating manual and the compliance with the conditions of control and maintenance.

Keep the operating manual always at hand near the place the machine is used!

### Residual risks

Even if the device is used properly, a residual risk that cannot be eliminated persists. Due to the type and design of the device, the following potential dangers may result:

- Contact with the unprotected part of the thread cutting equipment (cutting injury)
- Contact with cutting thread while in operation (cutting)
- Contact with ejecting parts of the cutting thread, cut material, and other materials (cutting injury, blunt injury)
- Loss of hearing if required ear protection is not used while working (hearing loss)
- Contact with electric current due to a defective or cut supply cable (electric shock)
- Harmful emissions of cut material and cut particles.

If you do not observe the instructions contained in the instruction manual, other residual risks may result due to improper use.

The product is intended for persons who are 14 years old and up. If the product is used by children who are 8 years old and up or by persons with limited physical, sensory, or mental capabilities or a lack of experience and knowledge, then they must be supervised or informed regarding how to use the device safely and to understand the resulting dangers that are involved. Children are not permitted to play with the device. Cleaning and maintenance may not be completed by children without supervision.

Children should be supervised so that they do not play with the device.

However, some residual risks remain despite the specific safety measures, safety instructions, and additional safety regulations indicated in the operating manual, e.g. commissioning the product unintentionally. If you do not observe the instructions contained in the instruction manual, other residual risks may result due to improper use.

### Warning!

Prolonged use of a tool will subject the user to vibration and shocks that could lead to Raynaud's syndrome or Carpal tunnel syndrome.

This condition reduces the ability of the hand to sense and regulate temperature, causes numbness and a sensation of heat, and can cause damage to the nervous and circulatory systems and to necrosis.

Not all factors that lead to Raynaud's syndrome are known, but cold water, smoking, and illnesses that impact the blood vessels and the circulatory system and severe or long-lasting exposure to vibrations are known to be factors that contribute to the development of Raynaud's syndrome. Observe the following instructions to reduce the risk of Raynaud's syndrome and Carpal tunnel syndrome:

- Wear gloves and keep your hands warm.
- Make sure the device is well maintained. A tool with loose components or with damaged or worn dampers is prone to increased vibration.
- Always hold the handle firmly, but do not grip it continuously with excessive pressure. Take breaks often.

All of the precautions indicated above cannot exclude the risk of Raynaud's syndrome or Carpal tunnel syndrome. Therefore, it is advisable in case of long-term or regular use to monitor the condition of your hands and fingers closely. Seek medical attention immediately if any of the above symptoms appear.

## Grass Trimmer

### 2. Technical Details

Model	RT 300 DA	
Rated Voltage	V~	220-240
Nominal Frequency	Hz	50
Nominal Consumption	W	300
Idle speed $n_0$	rpm	10.500
Cutting Width	mm	250
Line Diameter	mm	1,4
Line Length	m	2 x 4
Line Feed	Tap'n go	
Weight	kg	1,3
Sound Pressure Level (EN 50636-2-91:2014)	dB (A)	75,4 K=3,0 dB (A)
Vibration	m/s <sup>2</sup>	3,8 K=1,9 m/s <sup>2</sup>

Interference suppressed in accordance with EN 55014 and EN 61000.

The machine comply with the safety class II/VDE 0700 

We reserve the right to make changes to the technical specifications.

The devices are manufactured in accordance with the provisions of EN 60335-1 and EN 50636-2-91 and fully comply with the provisions of the Product Safety Act.

### 3. General safety instructions

Noise emission information in accordance with the German Product Safety Act (ProdSG) and the EC Machine Directive: the noise pressure level at the place of work can exceed 80 dB(A). In such cases the operator will require noise protection (e.g. wearing of ear protectors).

**Attention:** Noise protection! Please observe the local regulations when operating your device.



**Attention:** Using electric power tools, you must observe following fundamental safety instructions to protect yourself against electric shock, against danger of injuries and danger of fire. Read all these instructions before using the grass trimmer and observe them. Keep these safety instructions at a safe place.

The machine has been constructed according to the latest technology and in accordance with the recognised technical safety regulations. Nevertheless, use of the machine can involve risks to the user or third persons, and can cause damage to the machine or other objects.

Use the machine in a safety conscious manner for suitable applications and in technically perfect condition only and according to the operating instructions! Immediately rectify or have any faults rectified which could adversely affect safety!

Read the instruction manual carefully. It is important that you fully understand and observe the safety precautions and warnings before starting and using your trimmer for the first time. Careless or improper use of any trimmer may cause serious or fatal injury. Observe all applicable safety regulations, standards and ordinances. Please familiarise yourself with the machine before the first use.

### 4. Safety instructions



**Attention:** Using electric power tools, you must observe following fundamental safety instructions to protect yourself.

Read all these instructions before using the grass trimmer and observe them. Keep these safety instructions at a safe place.

#### 1) Instructions regarding to safe handling

- a) Wear goggles or properly fitted safety glasses, sturdy closed shoes with non-slip soles, gloves, snug-fitting work clothes and ear protectors (ear plugs or ear muffs).
- b) Minors should never be allowed to use an electric trimmer. Never lend or rent your electric trimmer without these operating instructions.
- c) Do not use the trimmer if other persons, above all children, or animals are near the working area.

- d) Work calmly and stay alert. Operate the trimmer under good visibility and daylight conditions only.
- e) Before using the machine, the line and extension cords have to be checked for signs of damage or ageing. Do not use the trimmer when the cords are damaged or worn.
- f) Do not use damaged power supply cords, extension cords, couplings, plugs or cutting heads.
- g) Careless use can cause injuries to hand and feet by the rotating cutting elements. Do not switch on the unit when hands or feet are near the cutting elements.
- h) Warning! Danger of injury by the line cutting device. After replacing a spool or lengthening the cutting line, be sure to bring the unit onto normal working position before turning it on again.
- i) Never use metal cutting devices.
- j) Only use original spare parts.
- k) Always switch off the trimmer and disconnect the plug from the power supply before carrying out any maintenance or repair work on the unit. The device must always be switched off and the plug removed from the socket before all adjustments or cleaning, or before the connection is checked for creases or damage.
- l) Inspect cooling air slots on the motor housing at regular intervals for clog-ups and clean as necessary.
- against the ground. Then disconnect plug from power supply. Check condition of cutting head - look for cracks.
- g) Have a damaged cutting head replaced immediately - even if it only has superficial cracks. Never attempt to repair a damaged cutting head.
- h) Inspect cooling air slots on the motor housing at regular intervals for clog-ups and clean as necessary.
- i) Clean plastic parts with a damp cloth. Do not use aggressive cleaning chemicals.
- j) Never hose down the electric trimmer!
- k) Store trimmer indoors in a dry, high or locked place and always keep out of reach of children.

## 2) Maintenance

- a) Always switch off your trimmer and disconnect it from the power supply before taking a break and after finishing work. Do not forget maintenance. (Plug disconnected!) Only carry out maintenance and repairs described in these operating instructions.
- b) Children should be under supervision to ensure that they do not play with the device.
- c) Any other work should be performed by your dealer.
- d) Never use metal cutting devices.
- e) Clean the cutting head at regular intervals.
- f) Check the condition of the cutting head at frequent intervals. If the behaviour of the cutting head changes (vibration, noise), check immediately as follows: Switch off the trimmer, hold it firmly and bring the cutting head to a standstill by pressing it
- 1. Read the instructions manual
- 2. Have your dealer or a specialist show you how to operate your trimmer.
- 3. Before using the machine, the line and extension cords have to be checked for signs of damage or ageing. Do not use the trimmer when the cords are damaged or worn.
- 4. If the cord is damaged during utilisation, it must be disconnected immediately from the mains. **DO NOT TOUCH THE CORD BEFORE IT IS DISCONNECTED FROM THE MAINS.**
- 5. Do not use damaged power supply cords, extension cords, couplings, plugs or cutting heads.
- 6. Attention! Danger. The cutting head continues to rotate after switch-off (flywheel effect). Keep your fingers and feet well clear to avoid injury.
- 7. Hold the extension cord so that it is always away from the rotating nylon line.
- 8. For a safe operation, it is recommended to supply the machine over a fault current safety breaker (RCD) with a fault current not over 30 mA. Contact an electrician for further information.
- 9. Before starting work check that your electric trimmer is in good condition and that it is operating properly. Pay special attention to the power supply cord, extension cord, power outlet, switch and cutting head.
- 10. Attention: The mains connection line of this device must be replaced by the manufacturer's technical service personnel or a qualified electrician only!
- 11. Only use extension cords that are approved

for outdoor use and that are not lighter than rubber tube cords type H07 RN-F according to DIN/VDE 0282 with a diameter of at least 1.5 mm<sup>2</sup>. Couplings and plugs must be splashwater-proof. Never operate your trimmer without a properly mounted and secured safety cover. Check tightness of cutting head.

- Never tug the extension cord to disconnect the plug. Always grip the plug.
- Arrange the extension cord so that it cannot be damaged and does not cause a hindrance.
- Be careful not to chafe the extension cord on corners, pointed or sharp objects. Do not squeeze extension cord, e.g. through narrow gaps in doors or windows.
- Transporting the electric trimmer, e.g. carrying it to another site: Switch of the unit, disconnect the plug.

#### 4) Operational Precautions

- Make sure the open side of the protection guard is pointing away from yourself before you switch on the trimmer.
- Wear goggles or properly fitted safety glasses, sturdy closed shoes with non-slip soles, gloves, snug-fitting work clothes and ear protectors (ear plugs or ear muffers).
- Always hold your trimmer firmly - make sure you always maintain a good balance and secure footing.
- Use particular caution while working in dense growth areas where your view of the ground is obscured.
- Never leave your trimmer outdoors in rain.
- Do not cut wet grass or other growth. Never use in rain.
- Take special care in slippery conditions - on slopes and uneven ground.
- Work in a line across the slope and take special care when turning around.
- Watch for hidden obstacles such as tree stumps and roots to avoid stumbling.
- Avoid to use the trimmer in poor weather conditions, especially if there is a risk of a thunderstorm.
- Your electric trimmer is a high-speed, fast-cutting power tool. The electrical connection and cutting tool are potential sources of danger. Therefore, special safety precautions must be observed to reduce the risk of personal injury.
- Have your dealer or a specialist show you how to operate your trimmer.

- Children should be supervised to ensure that they do not play with the appliance.
- This appliance is not intended for use by persons (including children) with reduced physical, sensory or mental capabilities, or lack of experience and knowledge, unless they have been given supervision or instruction concerning use of the appliance by a person responsible for their safety.
- Be sure that anyone using your trimmer understands the information contained in these operating instructions. Children and youths under the age of 16 may not use the device.
- The user is responsible for safety for all persons in the working area of the device.
- You must be fit to operate an electric trimmer - rested, healthy and in good physical condition. If you get tired while operating your trimmer, take a break. Never work with an electric trimmer while under the influence of alcohol or drugs.
- The high-speed cutting head may catch and fling stones and other foreign objects a great distance. To reduce the risk of injury, ensure that bystanders / children and animals are at least 15 m (50 ft) away from your own position.

Important notice - so your guarantee does not expire:

- Always keep the air-intake clean.
- Never use a longer line than the blade retainer allows to use.
- Only use original monofilaments with 1,4 mm ø and original spools.
- Never press the cutting head on the ground, when doing this you brake the turned-on motor.
- Never hit the cutting head on a hard underground, otherwise you will unbalance and damage the motor shaft.

#### 5. Before use



**WARNING!** Before assembly, make sure that the line trimmer is switched off and unplugged.

#### Assembly

- Assemble the 3 parts together.
- The locking mechanism (A) in the tube must snap into the respective hole (B).
- The parts can only be assembled in one position.



**Attention:** Make sure that the cable is not pinched!

- To dismantle, press the locking mechanism (A) and pull the shaft apart.

#### Assemble the safety guard (Fig. 3 and 4)

- Place the guard onto the tool as shown
- Secure the guard with 1 screw (need cross screwdriver).

 **WARNING!** Never use the tool unless the guard is properly fitted

## 6. Preparing the line trimmer for use

**Edging mode** (Fig. 5, 6, 7 and 11)

 **WARNING!** Before marking this change, make sure that line trimmer is switched off and unplugged.

In order to use the line trimmer as an edger, adjust as follows:

- Push the shaft forward. Turn the handle to desired position: adjust to 180 when trimming near edges and walls (Fig.11).
- Allow the handle will lock in place when it is rotated to a correct position.

 **WARNING!** Always ensure the handle is locked in a secure position. Only adjust to indicated angle! Never adjust to an intermediate position.

**Extension cord retainer** (Fig. 8)

To avoid detaching the extension cord always check that it is attached to the cord retainer (1) before using trimmer.

1. Make a loop with the extension cord and push it through the square hole under the grip of the On/Off switch (7).
2. Place the end of the loop round cord retainer (1) and ensure it is pulled firmly enough to prevent it from coming loose whilst operating the trimmer.
3. Connect the extension cord socket to the line trimmer cord plug

## 7. Starting the line trimmer (Fig. 9)

- Connect the extension cord to a power supply.
- Adopt a safe stance. Hold the trimmer in both hands. Do not set the cutting device down on the ground.
- Press the switch-on inhibit (10) to the left or right and actuate the switch (7). After switching on, the switch-on inhibit (10) must no longer be held.
- To switch OFF simply release the On/Off switch (7).

 **WARNING!** The line trimmer runs for a few seconds after it has been switched off. Let the motor come to a complete standstill before setting the tool down.

## 8. Trimming grass and weeds (Fig. 10)

 **WARNING!** Make sure that the work area is free of rocks, debris, lines and other foreign objects.

Your line trimmer will work at its best if you observe the following instructions:

- Never use the line trimmer without its safety devices.
- Do not cut grass when it is wet. The best results are achieved on dry grass.
- Press the switch-on inhibit (10) to the left or right and actuate the switch (7).
- Do not move the line trimmer against the grass until the switch is pressed, i.e. wait until the line trimmer is running before placing in grass.

- For the correct cutting action, swing the line trimmer from side to side as you walk forward, holding it at an angle of approx.30° as you do so.
- Make several passes to cut long grass shorter step by step from the top.
- Keep the line trimmer away from hard objects in order to avoid unnecessary line wear

**Note:** Periodically clean out the grass between the spool and the guard to prevent the tool from vibrating, ensure the line trimmer is switched off and unplugged.

## 9. Adjusting nylon line (Fig. 12 and 13)

Check the nylon line regularly if it is damaged or if it still has the correct length.

When cutting performance deteriorates: Hold the running trimmer above a patch of grass. Tap the cutting head on the ground. Note the fresh line will be advanced only if lines are still at least 2.5 cm (1 inch) long. If the lines are shorter: Switch off the trimmer, disconnect plug from power supply. Press in the spool (14) and pull end of lines (11) firmly outwards). If end of lines are not visible - see (replacement of spool).

Your trimmer has a thread cutting blade that continuously cuts the thread down to the appropriate length.

**Note:** Clean the thread cutting blade from grass remainders in order to guarantee an unaffected cutting performance.

**Attention:** Danger of injury through the cutting blade!

## 10. Replacement of spool (Fig. 14 and 15)

 **WARNING!** Before making this change, make sure that line trimmer is switched OFF and unplugged.

First, switch off and unplug the device. Wait until the nylon thread has come to a halt. Then push the two locking devices (13) at the sides of the cutting head, and remove the cutting head cover (12) (fig. 14). Remove the used thread coil and put in the new coil (14) such, that one end of the thread comes out of each outlet (15) at the sides of the cutting head (fig. 15). Please take care that the spring (17) is properly seated under the thread coil. Finally, close the cover by pushing it in its seat. Both locks must properly engage.

## 11. Trouble shooting

- **Trimmer does not work:** Check power supply (e.g. by testing on another socket or by means of a voltage tester). Should it still not work, although the socket is o.k., send it undismantled to an authorised service station for repair.
- **Cutting line disappears into spool:** Remove spool, pull end of line through the metal outlet and reinsert spool. In case nylon line is used up insert a new spool with line.

Do not make any other repairs on your own; have your trimmer checked and repaired by an authorised dealer.

**Note:** The manufacturer will not be responsible for any damage or injuries caused by the repair of the tool by an unauthorised person or by mishandling of the tool.

## 12. Storing

- Clean the unit thoroughly, especially the cooling air slots on the motor housing.
- Do not use water to clean the device.
- Store trimmer indoors in a dry, high or locked place and keep out of reach of children.

## 13. Repair service

Repairs to electric power tools should only be carried out by specialist electrical personnel.

## 14. Waste disposal and environmental protection

Dispose of the machine properly after it is worn out. Disconnect the mains cable in order to prevent misuse. Do not dispose of the machine with the household waste. In the interest of environmental protection, take it to a collection point for electric machines. Your responsible local authority can provide you with addresses and operating times. Also take the packaging materials and worn out accessories to the appropriate collection points.



**Only for EU countries**

**Do not discard electric tools in the household waste!**

In accordance with European Directive 2012/19/EC on waste electrical and electronic equipment and its implementation in national law, waste electric tools must be collected separately for environmentally-compatible re-use.

Recycling alternative to the return invitation:

Instead of returning the electric equipment, the owner is alternatively obligated to take part in the proper recycling in the case of relinquishment of ownership. The waste equipment can also be taken to a collection facility which disposes of it in the sense of the national recycling management and waste acts. This does not pertain to the accessory parts and auxiliary equipment without electrical components accompanying the waste equipment.

## 15. Spare parts

Please contact our service department if you need accessories or spare parts.

When working with this machine, do not use spare parts other than those recommended by us. Using spare parts not recommended by us can result in serious injuries to persons or damage to the machine.

The following information should be provided when ordering spare parts:

- Type of machine
- Item number of the machine

## 16. Warranty

For this electric tool, the company provides the end user - independently from the retailer's obligations resulting from the purchasing contract - with the following warranties:

The warranty period is 60 months beginning from the hand-over of the device which has to be proved by the original purchasing document. For commercial use and use for rent, the warranty period is reduced to 12 months. Wearing parts, rechargeable batteries and defects caused by the use of non fitting accessories, repair with parts that are not original parts of the manufacturer, use of force, strokes and breaking as well as mischievous overloading of the motor are excluded from this warranty. Warranty replacement does only include defective parts, not complete devices. Warranty repair shall exclusively be carried out by authorized service partners or by the company's customer service. In the case of any intervention of not authorized personnel, the warranty will be held void.

All postage or delivery costs as well as any other subsequent expenses will be borne by the customer.

## 17. EC Declaration of Conformity

We, **Ikra GmbH, Schlesierstraße 36, D-64839 Münster - Germany**, declare under our sole responsibility that the product **Grass Trimmer RT 300 DA**, to which this declaration relates correspond to the relevant basic safety and health requirements of Directives **2006/42/EC** (Machinery Directive), **2014/30/EU** (EMC-Guideline), **2011/65/EU** (RoHS-Guideline) and **2000/14/EC+2005/88/EC** (noise directive) incl. modifications. For the relevant implementation of the safety and health requirements mentioned in the Directives, the following standards and/or technical specification(s) have been respected:

**EN 60335-1:2012/A11:2014; EN 50636-2-91:2014**

**EN 62233:2008; EN 50581:2012**

**AfPS GS 2014:01 PAK**

**EN 55014-1:2006/A2:2011; EN 55014-2:2015**

**EN 61000-3-2:2014; EN 61000-3-3:2013**

measured acoustic capacity level \* 92,4 dB(A)

guaranteed acoustic capacity level \* 96,0 dB(A)

\* Competent institution: 0036 TÜV Süd

Conformity assessment method to annexe VI / Directive 2000/14/EC

The year of manufacture is printed on the nameplate and can be additionally retrieved via the consecutive serial number

Münster, 15.08.2019

Matthias Fiedler, Senior Product Manager Ikra GmbH

Maintenance of technical documentation:

Ikra GmbH, Schlesierstrasse 36, 64839 Münster, Germany

## Service

**CH**

Landi Schweiz AG  
Schulriedstrasse 5  
CH - 3292 Dotzigen

Tel.: 0041 - 32-352 0111  
Fax: 0041 - 32-352 0270

**AT**

Raiffeisenverband Salzburg  
Wasserfeldstrasse 2  
A - 5024 Salzburg

Tel.: 0043 - 662-468 68100  
Fax: 0043 - 662-468 68105

**DE**

Zentral-Genossenschaft eG  
Lauterbergstraße 1  
D - 76137 Karlsruhe

Tel.: 0049 - 721-352 1325  
Fax: 0049 - 721-352 1324