

# Kress

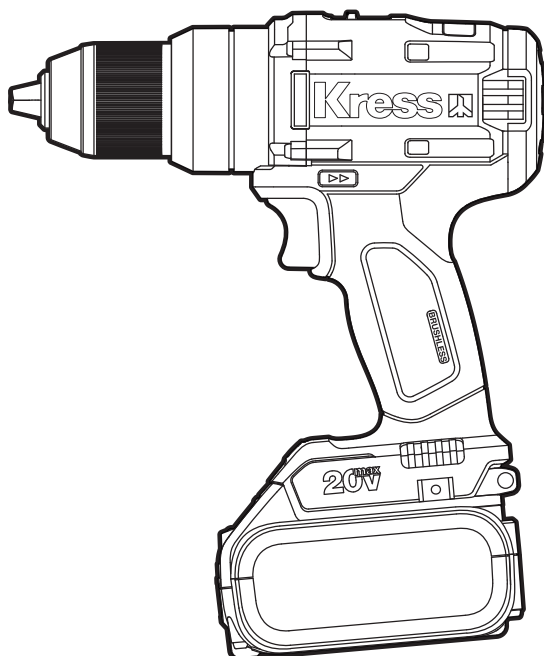

Lithium-ion brushless impact drill	EN	P07
Akku-Schlagbohrschrauber bürstenlos	DE	P13
Foreuse à impact sans brosse de Lithium-ion	FR	P20
Trapano a impatto senza spazzole a batterie agli ioni di Litio	IT	P27
Taladro de impacto a batería sin escobillas	ES	P34
Broca de impacto de iões de lítio sem escova	PT	P41
Borstelloze slagboormachine met lithiumion	NL	P48
Литий-ионная бесщеточная ударная дрель	RU	P55
Bezszytkowa wiertarka udarowa litowo-jonowa	PL	P63
Lithium-ion børsteløs slagbor	DK	P70
Lithium-jon borstfri slagborr	SV	P77

**KUC31 KUC31.2 KUC31.91**



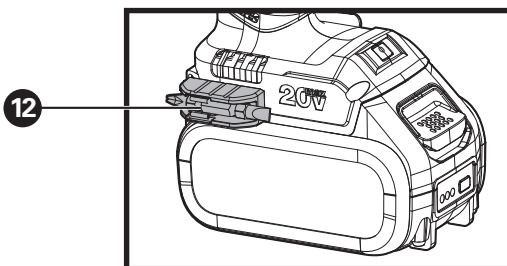
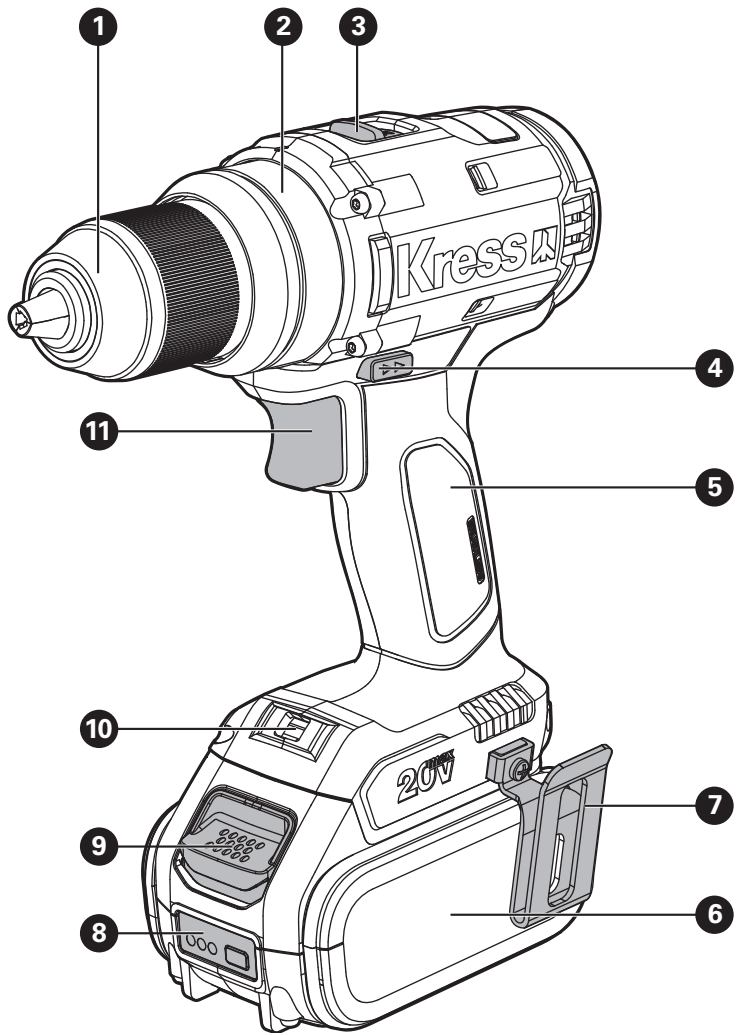

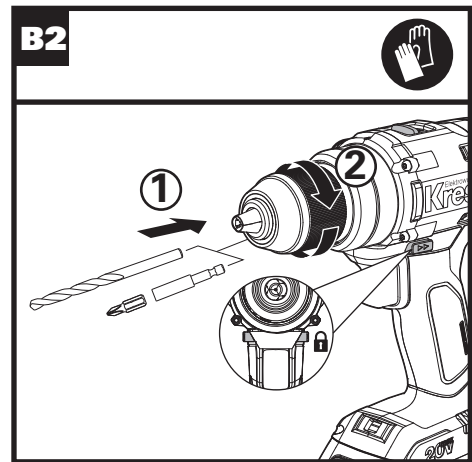
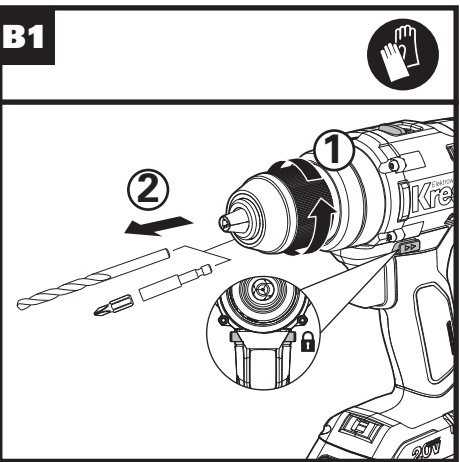
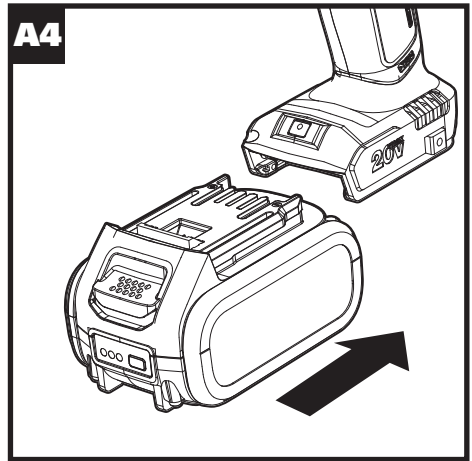
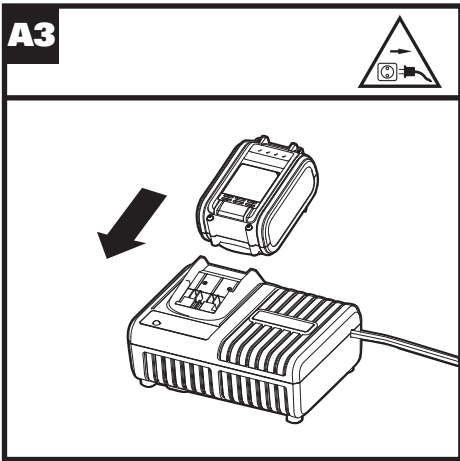
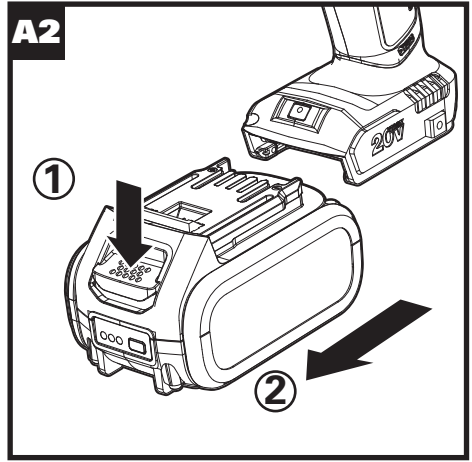
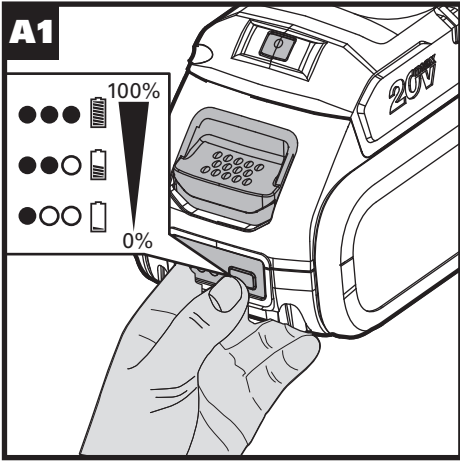

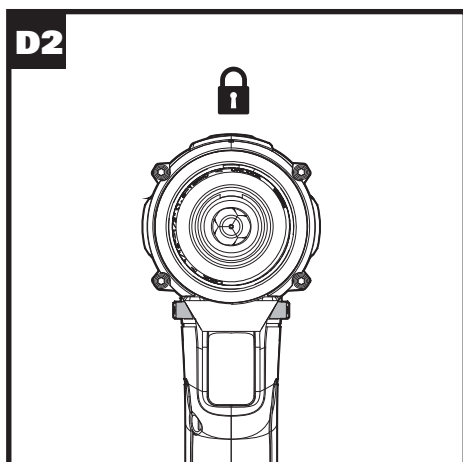
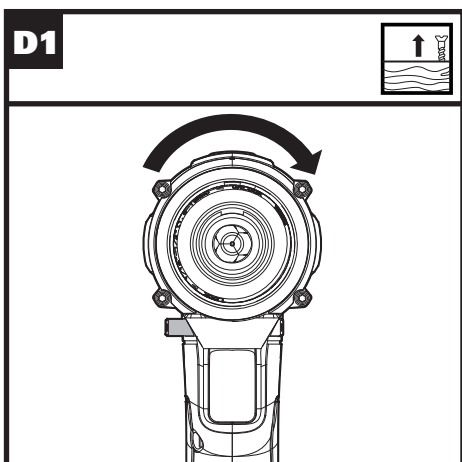
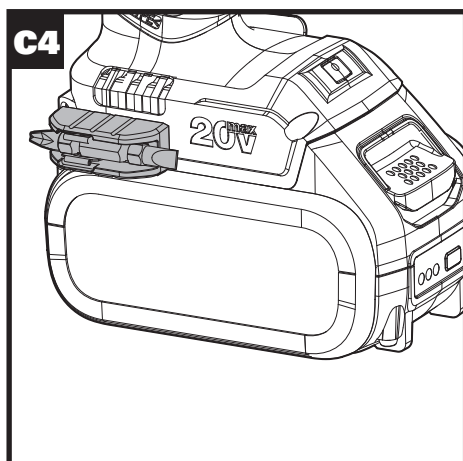
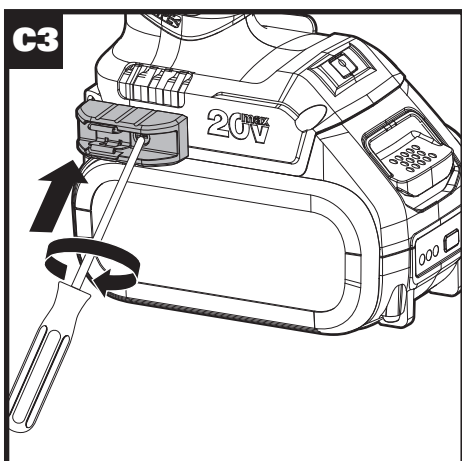
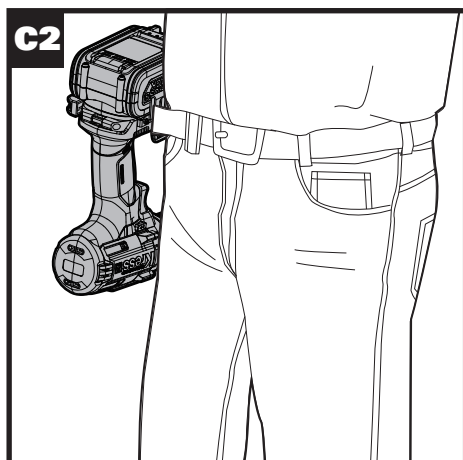
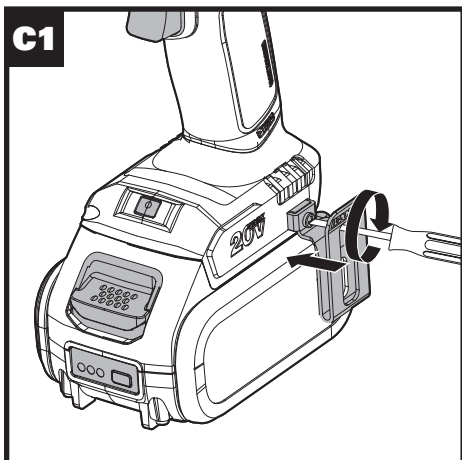

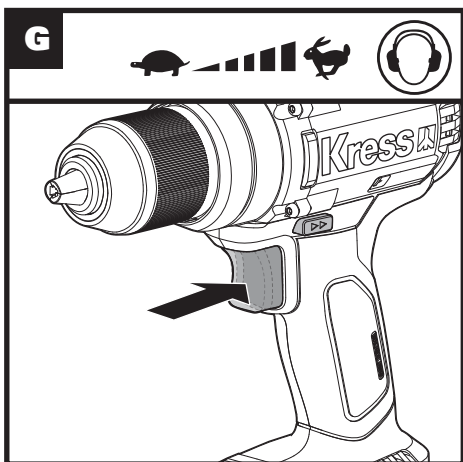
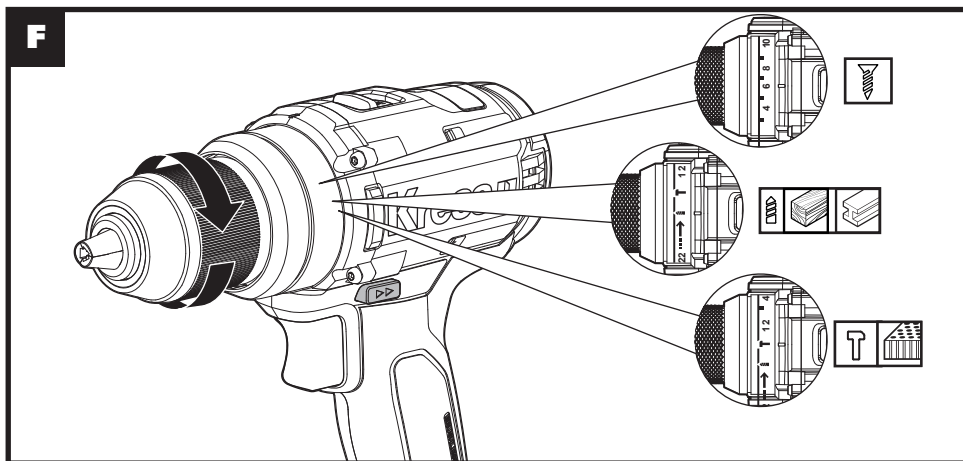
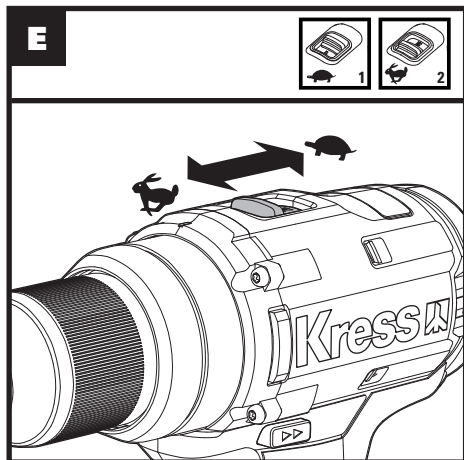
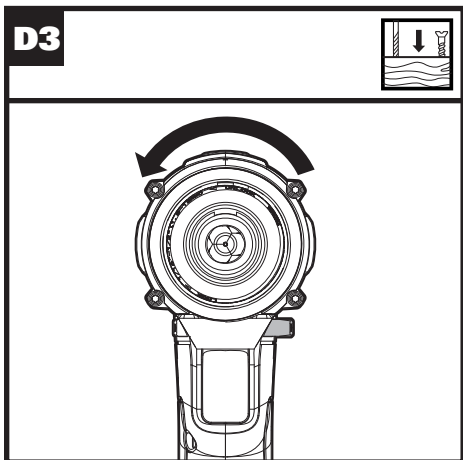

# ORIGINAL INSTRUCTIONS

## PRODUCT SAFETY

### GENERAL POWER TOOL

### SAFETY WARNINGS



**WARNING** Read all safety warnings, instructions, illustrations and specifications provided with this power tool. Failure to follow all instructions listed below may result in electric shock, fire and/or serious injury.

#### Save all warnings and instructions for future reference.

The term "power tool" in the warnings refers to your mains-operated (corded) power tool or battery-operated (cordless) power tool.

#### 1) Work area safety

- a) **Keep work area clean and well lit.** Cluttered or dark areas invite accidents.
- b) **Do not operate power tools in explosive atmospheres, such as in the presence of flammable liquids, gases or dust.** Power tools create sparks which may ignite the dust or fumes.
- c) **Keep children and bystanders away while operating a power tool.** Distractions can cause you to lose control.

#### 2) Electrical safety

- a) **Power tool plugs must match the outlet. Never modify the plug in any way. Do not use any adapter plugs with earthed (grounded) power tools.** Unmodified plugs and matching outlets will reduce risk of electric shock.
- b) **Avoid body contact with earthed or grounded surfaces, such as pipes, radiators, ranges and refrigerators.** There is an increased risk of electric shock if your body is earthed or grounded.
- c) **Do not expose power tools to rain or wet conditions.** Water entering a power tool will increase the risk of electric shock.
- d) **Do not abuse the cord. Never use the cord for carrying, pulling or unplugging the power tool. Keep cord away from heat, oil, sharp edges or moving parts.** Damaged or entangled cords increase the risk of electric shock.
- e) **When operating a power tool outdoors, use an extension cord suitable for outdoor use.** Use of a cord suitable for outdoor use reduces the risk of electric shock.
- f) **If operating a power tool in a damp location is unavoidable, use a residual current device (RCD) protected supply.** Use of an RCD reduces the risk of electric shock.

#### 3) Personal safety

- a) **Stay alert, watch what you are doing and use common sense when operating a power tool. Do not use a power tool while you are tired or under the influence of drugs, alcohol or medication.** A moment of

inattention while operating power tools may result in serious personal injury.

- b) **Use personal protective equipment. Always wear eye protection.** Protective equipment such as dust mask, non-skid safety shoes, hard hat, or hearing protection used for appropriate conditions will reduce personal injuries.
  - c) **Prevent unintentional starting. Ensure the switch is in the off-position before connecting to power source and/or battery pack, picking up or carrying the tool.** Carrying power tools with your finger on the switch or energising power tools that have the switch on invites accidents.
  - d) **Remove any adjusting key or wrench before turning the power tool on.** A wrench or a key left attached to a rotating part of the power tool may result in personal injury.
  - e) **Do not overreach. Keep proper footing and balance at all times.** This enables better control of the power tool in unexpected situations.
  - f) **Dress properly. Do not wear loose clothing or jewellery. Keep your hair and clothing away from moving parts.** Loose clothes, jewellery or long hair can be caught in moving parts.
  - g) **If devices are provided for the connection of dust extraction and collection facilities, ensure these are connected and properly used.** Use of dust collection can reduce dust-related hazards.
  - h) **Do not let familiarity gained from frequent use of tools allow you to become complacent and ignore tool safety principles.** A careless action can cause severe injury within a fraction of a second.
- #### 4) Power tool use and care
- a) **Do not force the power tool. Use the correct power tool for your application.** The correct power tool will do the job better and safer at the rate for which it was designed.
  - b) **Do not use the power tool if the switch does not turn it on and off.** Any power tool that cannot be controlled with the switch is dangerous and must be repaired.
  - c) **Disconnect the plug from the power source and/or remove the battery pack, if detachable, from the power tool before making any adjustments, changing accessories, or storing power tools.** Such preventive safety measures reduce the risk of starting the power tool accidentally.
  - d) **Store idle power tools out of the reach of children and do not allow persons unfamiliar with the power tool or these instructions to operate the power tool.** Power tools are dangerous in the hands of untrained users.
  - e) **Maintain power tools and accessories. Check for misalignment or binding of moving parts, breakage of parts and any other condition that may affect the power tool's operation. If damaged, have the power tool repaired before use.** Many

accidents are caused by poorly maintained power tools.

- f) **Keep cutting tools sharp and clean.**  
*Properly maintained cutting tools with sharp cutting edges are less likely to bind and are easier to control.*
  - g) **Use the power tool, accessories and tool bits etc. in accordance with these instructions, taking into account the working conditions and the work to be performed.** *Use of the power tool for operations different from those intended could result in a hazardous situation.*
  - h) **Keep handles and grasping surfaces dry, clean and free from oil and grease.**  
*Slippery handles and grasping surfaces do not allow for safe handling and control of the tool in unexpected situations.*
- 5) **Battery tool use and care**
- a) **Recharge only with the charger specified by the manufacturer.** *A charger that is suitable for one type of battery pack may create a risk of fire when used with another battery pack.*
  - b) **Use power tools only with specifically designated battery packs.** *Use of any other battery packs may create a risk of injury and fire.*
  - c) **When battery pack is not in use, keep it away from other metal objects, like paper clips, coins, keys, nails, screws or other small metal objects, that can make a connection from one terminal to another.**  
*Shorting the battery terminals together may cause burns or a fire.*
  - d) **Under abusive conditions, liquid may be ejected from the battery; avoid contact. If contact accidentally occurs, flush with water. If liquid contacts eyes, additionally seek medical help.** *Liquid ejected from the battery may cause irritation or burns.*
  - e) **Do not use a battery pack or tool that is damaged or modified.** *Damaged or modified batteries may exhibit unpredictable behaviour resulting in fire, explosion or risk of injury.*
  - f) **Do not expose a battery pack or tool to fire or excessive temperature.** *Exposure to fire or temperature above 130 °C may cause explosion.*
  - g) **Follow all charging instructions and do not charge the battery pack or tool outside the temperature range specified in the instructions.** *Charging improperly or at temperatures outside the specified range may damage the battery and increase the risk of fire.*
- 6) **Service**
- a) **Have your power tool serviced by a qualified repair person using only identical replacement parts.** *This will ensure that the safety of the power tool is maintained.*
  - b) **Never service damaged battery packs.** *Service of battery packs should only be performed by the manufacturer or authorized service providers.*

## DRILL SAFETY WARNINGS

- 1) **Safety instructions for all operations**
  - a) **Wear ear protectors when impact drilling.**  
*Exposure to noise can cause hearing loss.*
  - b) **Hold the power tool by insulated gripping surfaces, when performing an operation where the cutting accessory or fasteners may contact hidden wiring or its own cord.** *Cutting accessory or fasteners contacting a "live" wire may make exposed metal parts of the power tool "live" and could give the operator an electric shock.*
- 2) **Safety instructions when using long drill bits**
  - a) **Never operate at higher speed than the maximum speed rating of the drill bit. At higher speeds, the bit is likely to bend if allowed to rotate freely without contacting the workpiece, resulting in personal injury.**
  - b) **Always start drilling at low speed and with the bit tip in contact with the workpiece. At higher speeds, the bit is likely to bend if allowed to rotate freely without contacting the workpiece, resulting in personal injury.**
  - c) **Apply pressure only in direct line with the bit and do not apply excessive pressure. Bits can bend causing breakage or loss of control, resulting in personal injury.**







## SAFETY WARNINGS FOR BATTERY PACK













- a) **Do not dismantle, open or shred cells or battery pack.**
- b) **Do not short-circuit a battery pack. Do not store battery packs haphazardly in a box or drawer where they may short-circuit each other or be short-circuited by conductive materials.** *When battery pack is not in use, keep it away from other metal objects, like paper clips, coins, keys, nails, screws or other small metal objects, that can make a connection from one terminal to another. Shorting the battery terminals together may cause burns or a fire.*
- c) **Do not expose battery pack to heat or fire. Avoid storage in direct sunlight.**
- d) **Do not subject battery pack to mechanical shock.**
- e) **In the event of battery leaking, do not allow the liquid to come into contact with the skin or eyes. If contact has been made, wash the affected area with copious amounts of water and seek medical advice.**
- f) **Seek medical advice immediately if a cell or battery pack has been swallowed.**
- g) **Keep battery pack clean and dry.**
- h) **Wipe the battery pack terminals with a clean dry cloth if they become dirty.**
- i) **Battery pack needs to be charged before use. Always refer to this instruction and use the correct charging procedure.**



- j) **Do not maintain battery pack on charge when not in use.**
- k) **After extended periods of storage, it may be necessary to charge and discharge the battery pack several times to obtain maximum performance.**
- l) **Battery pack gives its best performance when it is operated at normal room temperature (20 °C ± 5 °C).**
- m) **When disposing of battery packs, keep battery packs of different electrochemical systems separate from each other.**
- n) **Recharge only with the charger specified by Kress. Do not use any charger other than that specifically provided for use with the equipment.** *A charger that is suitable for one type of battery pack may create a risk of fire when used with another battery pack.*
- o) **Do not use any battery pack which is not designed for use with the equipment.**
- p) **Keep battery pack out of the reach of children.**
- q) **Retain the original product literature for future reference.**
- r) **Remove the battery from the equipment when not in use.**
- s) **Dispose of properly.**
- t) **Do not mix cells of different manufacture, capacity, size or type within a device.**
- u) **Do not remove battery pack from its original packaging until required for use.**
- v) **Observe the plus (+) and minus (-) marks on the battery and ensure correct use.**

## SYMBOLS

	To reduce the risk of injury, user must read instruction manual
	Warning
	Wear ear protection
	Wear eye protection
	Wear dust mask
	Li-Ion battery This product has been marked with a symbol relating to 'separate collection' for all battery packs and battery pack. It will then be recycled or dismantled in order to reduce the impact on the environment. Battery packs can be hazardous for the environment and for human health since they contain hazardous substances.

	Waste electrical products must not be disposed of with household waste. Please recycle where facilities exist. Check with your local authorities or retailer for recycling advice..
	Do not burn
	Batteries may enter water cycle if disposed improperly, which can be hazardous for ecosystem. Do not dispose of waste batteries as unsorted municipal waste.
	Wear protective gloves
	Screwdriving
	Drilling
	Hammer drilling
	Wood
	Metal
	Brick
	Lock
	High speed
	Low speed

# COMPONENT LIST

<b>1. CHUCK</b>
<b>2. TORQUE ADJUSTMENT RING</b>
<b>3. TWO-SPEED GEAR CONTROL</b>
<b>4. FORWARD/REVERSE ROTATION CONTROL</b>
<b>5. SOFT GRIP HANDLE</b>
<b>6. BATTERY PACK *</b>
<b>7. BELT HOOK</b>
<b>8. BATTERY CAPACITY INDICATOR</b>
<b>9. BATTERY PACK RELEASE BUTTON *</b>
<b>10. LED LIGHT</b>
<b>11. ON/OFF SWITCH</b>
<b>12. BIT CLIP</b>

\* Not all the accessories illustrated or described are included in standard delivery.

## TECHNICAL DATA

Type Designation **KUC31 KUC31.2 KUC31.91(C31 - designation of machinery, representative of drill)**

	KUC31 KUC31.2	KUC31.91
Voltage	20V $\equiv$ Max**	
No load speed	0-600/0-2000 min <sup>-1</sup>	
Number of clutch positions	22+1+1	
Impact rate	9000-32000 bpm	
Max torque	70 N.m	
Chuck capacity	13 mm	
Max. drilling capacity	Steel	13 mm
	Wood	40 mm
	Concrete	13 mm
Machine weight	2.0 kg	1.4kg
Battery Capacity	4.0 Ah	/

\*\* Voltage measured without workload. Initial battery voltage reaches maximum of 20 volts. Nominal voltage is 18 volts.

# ACCESSORIES

	KUC31	KUC31.2	KUC31.91
6A Charger (KAC21)	1	1	/
4.0Ah Battery pack (KAB21)	2	2	/
Double ended bits (PH2/SL5.5)	1	1	1
Hook	1	1	1
Bit Clip	1	1	1

We recommend that you purchase your accessories listed in the above list from the same store that sold you the tool. Refer to the accessory packaging for further details. Store personnel can assist you and offer advice.

## NOISE INFORMATION

A weighted sound pressure	$L_{pA} = 80$ dB(A)
A weighted sound power	$L_{wA} = 91$ dB(A)
$K_{pA}$ & $K_{wA}$	5 dB(A)
<b>Wear ear protection.</b>	

## VIBRATION INFORMATION

Vibration total values (triax vector sum) determined according to EN 62841-1 & EN 62841-2-1

Drilling into metal	Vibration emission value $a_{hD} = 1.246$ m/s <sup>2</sup>
	Uncertainty K = 1.5 m/s <sup>2</sup>
Impact drilling into concrete	Vibration emission value $a_{hD} = 7.836$ m/s <sup>2</sup>
	Uncertainty K = 1.5 m/s <sup>2</sup>

The declared vibration total value and the declared noise emission value have been measured in accordance with a standard test method and may be used for comparing one tool with another. The declared vibration total value and the declared noise emission value may also be used in a preliminary assessment of exposure.

**⚠ WARNING:** The vibration and noise emissions during actual use of the power tool can differ from the declared value depending on the ways in which the tool is used especially what kind of workpiece is processed dependant on the following examples and other variations on how the tool is used: How the tool is used and the materials being cut or drilled. The tool being in good condition and well maintained. The use of the correct accessory for the tool and

ensuring it is sharp and in good condition. The tightness of the grip on the handles and if any anti vibration and noise accessories are used. And the tool is being used as intended by its design and these instructions.

**This tool may cause hand-arm vibration syndrome if its use is not adequately managed.**

**WARNING:** To be accurate, an estimation of exposure level in the actual conditions of use should also take account of all parts of the operating cycle such as the times when the tool is switched off and when it is running idle but not actually doing the job. This may significantly reduce the exposure level over the total working period. Helping to minimise your vibration and noise exposure risk. Always use sharp chisels, drills and blades. Maintain this tool in accordance with these instructions and keep well lubricated (where appropriate). If the tool is to be used regularly then invest in anti vibration and noise accessories. Plan your work schedule to spread any high vibration tool use across a number of days.

## OPERATING INSTRUCTIONS

**NOTE:** Before using the tool, read the instruction book carefully.

### Intended Use

The machine is intended for driving in and loosening screws as well as for drilling in wood, metal and plastic.

### Assembly and Operation

ACTION	FIGURE
<b>BEFORE OPERATION</b>	
Checking the battery charge condition	See Fig. A1
Removing the battery pack	See Fig. A2
Charging the battery	See Fig. A3
Installing the battery pack	See Fig. A4
<b>ASSEMBLY</b>	
<b>CHUCK ADJUSTMENT</b>	
<b>Warning:</b> Always lock off trigger switch and disconnect tool from power source when changing accessories. Always ensure the bit is secure before starting the tool. Damage to the Chuck or a loose bit may cause possible personal injury.	
Removing the bits	See Fig. B1
Inserting the bits	See Fig. B2

Assembling the belt hook and bit clip	See Fig. C1, C2, C3, C4
<b>OPERATION</b>	
Forward/reverse rotation control <b>Warning: Never change the direction of rotation when the chuck is rotating, wait until it has stopped!</b>	See Fig. D1, D2, D3
<b>TWO-SPEED GEAR CONTROL</b>	See Fig. E
<b>TORQUE ADJUSTMENT</b> SCREWDRIVING 1-22 DRILLING HAMMER DRILLING	See Fig. F
Operating the on/off switch <b>Warning: Do not operate for long periods at low speed because excess heat will be produced internally.</b>	See Fig. G
LED light indicator Before operation, the LED light will be activated when the On/Off switch is slightly pressed, and will automatically turn off 20 seconds after the On/Off switch is released.	
The tool and battery are equipped with a protection system. When the LED Light is quickly flashing 3 seconds and turn off, the system will automatically cut off power to the tool to extend battery life. The tool will automatically stop during operation if the tool and/or battery are placed under one of the following conditions:	
<ul style="list-style-type: none"> <li><b>Overloaded:</b> The tool is operated in a manner that causes it to draw an abnormally high current. In this situation, release the Trigger Switch on the tool and stop the application that caused the tool to become overloaded. Then pull the Trigger Switch again to restart.</li> <li><b>Overheated:</b> Under the condition above, if the tool does not start, the Tool and Battery are overheated. In this situation, let the Tool and Battery cool before pulling the Trigger Switch again.</li> <li><b>Low battery voltage:</b> The remaining Battery capacity is too low and the tool will not operate. In this situation, remove and recharge the Battery.</li> </ul>	
<b>Warning:</b> To turn on the light, press the On/Off switch and make sure the Forward/Reverse Rotation Control is on right/left position.	

## PROBLEM SOLUTION

### 1. WHY DOES THE DRILL NOT TURN ON WHEN YOU PRESS THE SWITCH?

The Forward and Reverse Switch, which is on top of the trigger, is positioned in the lock function. Unlock the Forward and Reverse Switch putting it into the required rotation position. Push the trigger and the drill will start to rotate.

### 2. THE DRILL STOPS BEFORE THE SCREW IS COMPLETELY TIGHTENED. WHY?

Verify the torque position of the Torque Adjustment Ring, you can find the Torque Adjustment Ring between the Chuck and the drill body. Position 1 is the lowest torque (screw driving force) and position 22 is the highest torque (screw driving force). Position 8 is for drill operation. Position 17 is for hammer drill operation. Regulate the Torque Adjustment Ring to a higher position to reach the best result.

### 3. I CAN NOT FIT THE BATTERY INTO THE BATTERY CHARGER. WHY?

The battery can be inserted into the charger only in one direction. Turn the battery around until it can be inserted into the slot, the red LED Light should turn on when the battery is charging.

### 4. REASONS FOR DIFFERENT BATTERY PACK WORKING TIMES

Charging time problems, as above, and having not used a Battery Pack for a prolonged time will reduce the Battery Pack working time. This can be corrected after several charge and discharge operations by charging & working with your drill. Heavy working conditions such as large screws into hard wood will use up the Battery Pack energy faster than lighter working conditions. Do not re-charge your Battery Pack below 0°C and above 40°C as this will affect performance.

## MAINTENANCE

### Remove the battery pack from the tool before carrying out any adjustment, servicing or maintenance.

There are no user serviceable parts in your power tool. Never use water or chemical cleaners to clean your power tool. Wipe clean with a dry cloth. Always store your power tool in a dry place. Keep the motor ventilation slots clean. Keep all working controls free of dust.

## FOR BATTERY TOOLS

The ambient temperature range for tool and battery use and storage is 0°C -45°C.

The recommended ambient temperature range for the charging system during charging is 0°C -40°C.

## ENVIRONMENTAL PROTECTION



Waste electrical products must not be disposed of with household waste. Please recycle where facilities exist. Check with your local authorities or retailer for recycling advice.

## DECLARATION OF CONFORMITY

We,  
Positec Germany GmbH  
Postfach 32 02 16, 50796 Cologne, Germany

Declare that the product  
Description **Battery-powered Drill**  
Type **KUC31 KUC31.2 KUC31.91 (C31-**  
**designation of machinery, representative of**  
**Drill)**  
Function **Drilling**

Complies with the following Directives:  
**2006/42/EC**  
**2011/65/EU**  
**2014/30/EU**

Standards conform to  
**EN 55014-1**  
**EN 55014-2**  
**EN 62841-1**  
**EN 62841-2-1**

The person authorized to compile the technical file,  
**Name Marcel Filz**  
**Address Positec Germany GmbH**  
**Postfach 32 02 16, 50796 Cologne, Germany**



2021/05/25  
Allen Ding  
Deputy Chief Engineer, Testing & Certification  
Positec Technology (China) Co., Ltd  
18, Dongwang Road, Suzhou Industrial  
Park, Jiangsu 215123, P. R. China

# ORIGINALBETRIEBSANLEITUNG

## PRODUKTSICHERHEIT

### ALLGEMEINE

### SICHERHEITSHINWEISE FÜR

### ELEKTROWERKZEUGE

**!** **WARNUNG!** Machen Sie sich mit allen Sicherheitswarnungen, Anweisungen, Abbildungen und Spezifikationen vertraut, die mit diesem Elektrowerkzeug geliefert werden. Die Nichtbeachtung der unten aufgeführten Anweisungen kann in elektrischen Schlägen, Feuer und/oder schweren Verletzungen resultieren.

**Bewahren Sie alle Sicherheitshinweise und Anweisungen für die Zukunft auf.**

Der in den Sicherheitshinweisen verwendete Begriff „Elektrowerkzeug“ bezieht sich auf akkubetriebene Elektrowerkzeuge (ohne Netzkabel).

#### 1) Arbeitsplatzsicherheit

- a) **Halten Sie Ihren Arbeitsbereich sauber und gut beleuchtet.** Unordnung oder unbeleuchtete Arbeitsbereiche können zu Unfällen führen.
- b) **Arbeiten Sie mit dem Elektrowerkzeug nicht in explosionsgefährdeter Umgebung, in der sich brennbare Flüssigkeiten, Gase oder Stäube befinden.** Elektrowerkzeuge erzeugen Funken, die den Staub oder die Dämpfe entzünden können.
- c) **Halten Sie Kinder und andere Personen während der Benutzung des Elektrowerkzeugs fern.** Bei Ablenkung können Sie die Kontrolle über das Gerät verlieren.

#### 2) Elektrische Sicherheit

- a) **Der Anschlussstecker des Elektrowerkzeuges muss in die Steckdose passen. Der Stecker darf in keiner Weise verändert werden. Verwenden Sie keine Adapterstecker gemeinsam mit schutzgeerdeten Elektrowerkzeugen.** Unveränderte Stecker und passende Steckdosen verringern das Risiko eines elektrischen Schlages.
- b) **Vermeiden Sie Körperkontakt mit geerdeten Oberflächen wie von Rohren, Heizungen, Herden und Kühlschränken.** Es besteht ein erhöhtes Risiko durch elektrischen Schlag, wenn Ihr Körper geerdet ist.
- c) **Halten Sie Elektrowerkzeuge von Regen oder Nässe fern.** Das Eindringen von Wasser in ein Elektrowerkzeug erhöht das Risiko eines elektrischen Schlages.
- d) **Zweckentfremden Sie das Kabel nicht, um das Elektrowerkzeug zu tragen, aufzuhängen oder um den Stecker aus der Steckdose zu ziehen. Halten Sie das Kabel fern von Hitze, Öl, scharfen Kanten oder sich bewegenden Geräteteilen.** Beschädigte oder verwickelte Kabel erhöhen das Risiko eines elektrischen Schlages.
- e) **Wenn Sie mit einem Elektrowerkzeug im Freien arbeiten, verwenden Sie nur**

**Verlängerungskabel, die auch für den Außenbereich geeignet sind.** Die Anwendung eines für den Außenbereich geeigneten Verlängerungskabels verringert das Risiko eines elektrischen Schlages.

- f) **Wenn der Betrieb des Elektrowerkzeuges in feuchter Umgebung nicht vermeidbar ist, verwenden Sie einen Fehlerstromschutzschalter.** Der Einsatz eines Fehlerstromschutzschalters vermindert das Risiko eines elektrischen Schlages.

#### 3) Sicherheit von Personen

- a) **Seien Sie aufmerksam, Achten Sie darauf, was Sie tun, und gehen Sie mit Vernunft an die Arbeit mit einem Elektrowerkzeug. Benutzen Sie kein Elektrowerkzeug, wenn Sie müde sind oder unter dem Einfluss von Drogen, Alkohol oder Medikamenten stehen.** Ein Moment der Unachtsamkeit beim Gebrauch des Elektrowerkzeuges kann zu ernsthaften Verletzungen führen.
- b) **Tragen Sie persönliche Schutzausrüstung und immer eine Schutzbrille.** Das Tragen persönlicher Schutzausrüstung, wie Staubmaske, rutschfeste Sicherheitsschuhe, Schutzhelm oder Gehörschutz, je nach Art und Einsatz des Elektrowerkzeuges, verringert das Risiko von Verletzungen.
- c) **Vermeiden Sie eine unbeabsichtigte Inbetriebnahme. Vergewissern Sie sich, dass das Elektrowerkzeug ausgeschaltet ist, bevor Sie es an den Akku anschließen, es aufnehmen oder tragen.** Wenn Sie beim Tragen des Elektrowerkzeuges den Finger am Schalter haben oder das Gerät eingeschaltet an die Stromversorgung anschließen, kann dies zu Unfällen führen.
- d) **Entfernen Sie Einstellwerkzeuge oder Schraubenschlüssel, bevor Sie das Elektrowerkzeug einschalten.** Ein Werkzeug oder Schlüssel, der sich in einem drehenden Geräteteil befindet, kann zu Verletzungen führen.
- e) **Vermeiden Sie eine abnormale Körperhaltung. Sorgen Sie für einen sicheren Stand und halten Sie jederzeit das Gleichgewicht.** Dadurch können Sie das Elektrowerkzeug in unerwarteten Situationen besser kontrollieren.
- f) **Tragen Sie geeignete Kleidung. Tragen Sie keine weite Kleidung oder Schmuck. Halten Sie Haare und Kleidung fern von sich bewegenden Teilen.** Lockere Kleidung, Schmuck oder lange Haare können von sich bewegenden Teilen erfasst werden.
- g) **Wenn Staubabsaug- und -auffangeinrichtungen montiert werden können, vergewissern Sie sich, dass diese angeschlossen sind und richtig verwendet werden.** Verwendung einer Staubabsaugung kann Gefährdungen durch Staub verringern.
- h) **Vermeiden Sie, durch die häufige Nutzung des Werkzeugs in einen Trott zu verfallen und Prinzipien für die Werkzeugsicherheit zu ignorieren.** Eine unachtsame Aktion kann im Bruchteil einer Sekunde zu schweren Verletzungen führen.

#### 4) Verwendung und Behandlung des Elektrowerkzeuges

a) **Überlasten Sie das Gerät nicht. Verwenden Sie für Ihre Arbeit das dafür bestimmte Elektrowerkzeug.** Mit dem passenden Elektrowerkzeug arbeiten Sie besser und sicherer im angegebenen Leistungsbereich.

b) **Benutzen Sie kein Elektrowerkzeug, dessen Schalter defekt ist.** Ein Elektrowerkzeug, das sich nicht mehr ein- oder ausschalten lässt, ist gefährlich und muss repariert werden.

c) **Klemmen Sie den Stecker von der Stromversorgung ab und/oder entfernen Sie den Akku (falls abnehmbar) aus dem Elektrowerkzeug, bevor Sie Geräteeinstellungen vornehmen, Zubehörteile wechseln oder das Gerät weglegen.** Diese Vorsichtsmaßnahme verhindert den unbeabsichtigten Start des Elektrowerkzeuges.

d) **Bewahren Sie unbenutzte Elektrowerkzeuge außerhalb der Reichweite von Kindern auf. Lassen Sie Personen das Gerät nicht benutzen, die mit diesem nicht vertraut sind oder diese Anweisungen nicht gelesen haben.** Elektrowerkzeuge sind gefährlich, wenn Sie von unerfahrenen Personen benutzt werden.

e) **Warten Sie die Elektrowerkzeuge und Zubehör. Kontrollieren Sie, ob bewegliche Teile einwandfrei funktionieren und nicht klemmen, ob Teile gebrochen oder so beschädigt sind, dass die Funktion des Elektrowerkzeuges beeinträchtigt ist. Lassen Sie beschädigte Teile vor dem Einsatz des Gerätes reparieren.** Viele Unfälle haben ihre Ursache in schlecht gewarteten Elektrowerkzeugen.

f) **Halten Sie Schneidwerkzeuge scharf und sauber.** Sorgfältig gepflegte Schneidwerkzeuge mit scharfen Schneidkanten verklemmen sich weniger und sind leichter zu führen.

g) **Verwenden Sie Elektrowerkzeug, Zubehör, Einsatzwerkzeuge usw. entsprechend diesen Anweisungen. Berücksichtigen Sie dabei die Arbeitsbedingungen und die ausführende Tätigkeit.** Der Gebrauch von Elektrowerkzeugen für andere als die vorgesehenen Anwendungen kann zu gefährlichen Situationen führen.

h) **Halten Sie die Griffe trocken, sauber und frei von Öl und Fett.** Rutschige Griffe und Oberflächen unterbinden die sichere Bedienbarkeit und Kontrolle über das Werkzeug in unerwarteten Situationen.

#### 5) Verwendung und Behandlung des Akkuwerkzeugs

a) **Laden Sie die Akkus nur in Ladegeräten auf, die vom Hersteller empfohlen werden.** Für ein Ladegerät, das für eine bestimmte Art von Akkus geeignet ist, besteht Brandgefahr, wenn es mit anderen Akkus verwendet wird.

b) **Verwenden Sie nur die dafür vorgesehenen Akkus in den Elektrowerkzeugen.**

Der Gebrauch von anderen Akkus kann zu Verletzungen und Brandgefahr führen.

c) **Halten Sie den nicht benutzten Akku fern von Büroklammern, Münzen, Schlüsseln, Nägeln, Schrauben oder anderen kleinen Metallgegenständen, die eine Überbrückung der Kontakte verursachen könnten.** Ein Kurzschluss zwischen den Akkukontakten kann Verbrennungen oder Feuer zur Folge haben.

d) **Bei falscher Anwendung kann Flüssigkeit aus dem Akku austreten. Vermeiden Sie den Kontakt damit. Bei zufälligem Kontakt mit Wasser abspülen. Wenn die Flüssigkeit in die Augen kommt, nehmen Sie zusätzlich ärztliche Hilfe in Anspruch.** Austretende Akkufflüssigkeit kann zu Hautreizungen oder Verbrennungen führen.

e) **Verwenden Sie kein Akkupack oder Werkzeug, das beschädigt ist.** Beschädigte oder modifizierte Akkus können unvorhersehbare Reaktionen auslösen und zu Bränden, Explosionen oder Verletzungen führen.

f) **Setzen Sie das Akkupack oder Werkzeug keinem Feuer oder übermäßig hohen Temperaturen aus.** Die Belastung durch Feuer oder Temperaturen über 130 °C kann zur Explosion führen.

g) **Befolgen Sie alle Ladeanweisungen, und laden Sie das Akkupack oder Werkzeug nicht außerhalb des in den Anweisungen festgelegten Temperaturbereichs auf.** Ein unsachgemäßer Ladevorgang oder Temperaturen außerhalb des festgelegten Bereichs können den Akku schädigen und die Brandgefahr erhöhen.

#### 6) Service

a) **Lassen Sie Ihr Elektrowerkzeug nur von qualifiziertem Fachpersonal und nur mit Original-Ersatzteilen reparieren.** Damit wird sichergestellt, dass die Sicherheit des Gerätes erhalten bleibt.

b) **Führen Sie niemals Wartungsarbeiten an beschädigten Akkus durch.** Die Wartung von Akkupacks darf nur vom Hersteller selbst oder autorisierten Dienstleistern durchgeführt werden.

## ZUSÄTZLICHE SICHERHEITSHINWEISE FÜR AKKU-BOHRSCHRAUBER

#### 1) Sicherheitshinweise für alle Betriebe

a) **Tragen Sie Gehörschutz bei der Benutzung von Schlagbohrmaschinen.** Die Einwirkung von Lärm kann Hörverlust bewirken.

b) **Halten Sie das Werkzeug an den isolierten Griffen, wenn die Gefahr besteht, dass Sie beim Arbeiten in Wänden, Decken usw. verborgene Leitungen oder das Netzkabel berühren könnten.** Metallteile am Werkzeug, die mit stromführenden Drähten in Berührung kommen, werden selbst stromführend und können der Bedienperson einen elektrischen

Schlag versetzen.

- 2) **Sicherheitshinweise bei Verwendung langer Bohrer**
- a) **Bedienen Sie niemals mit einer Geschwindigkeit, die höher als die maximale Nennzahl des Bohrers ist. Wenn der Bohrer bei höheren Geschwindigkeiten eine freie Drehung ohne Kontakt mit dem Werkstück zulässig ist, kann es verbogen werden, was zu Verletzungen führen kann.**
  - b) **Beginnen Sie das Bohren immer mit niedriger Geschwindigkeit, wobei die Bohrerspitze in Kontakt mit dem Werkstück. Wenn der Bohrer bei höheren Geschwindigkeiten eine freie Drehung ohne Kontakt mit dem Werkstück zulässig ist, kann es verbogen werden, was zu Verletzungen führen kann.**
  - c) **Üben Sie nur Druck aus, wenn Sie in direkter Linie mit dem Bohrer sind und keinen übermäßigen Druck ausüben. Der Bohrer kann verbogen werden, was zu einem Bruch oder Verlust der Kontrolle und zu Verletzungen führen kann.**





## SICHERHEIT HINWEISE FÜR AKKUPACK

- a) **Zellen bzw. Akkupack nicht zerlegen, öffnen oder zerdrücken.**
- b) **Akkupack nicht kurzschließen. Akkupacks nicht wahllos in einer Schachtel oder Schublade aufbewahren, wo sie einander kurzschließen oder durch andere leitfähige Materialien kurzgeschlossen werden könnten.** Bei Nichtverwendung des Akkupacks ist dieses von Metallgegenständen fernzuhalten, wie etwa Büroklammern, Münzen, Nägeln, Schrauben oder anderen kleinen Metallgegenständen, wo sich die Batterieklemmen berühren könnten. Das Kurzschließen der Batterieklemmen kann Verbrennungen bzw. einen Brand verursachen.
- c) **Zellen bzw. Akkupacks nicht Hitze oder Feuer aussetzen. Lagerung in direktem Sonnenlicht vermeiden.**
- d) **Akkupack nicht mechanischen Stößen aussetzen.**
- e) **Im Fall, dass Flüssigkeit aus dem Akku austritt, darf diese nicht in Kontakt mit der Haut oder den Augen kommen. Sollte dies dennoch geschehen, den betroffenen Bereich sofort mit viel Wasser spülen und einen Arzt aufsuchen.**
- f) **Beim Verschlucken einer Zelle oder eines Akkupacks muss sofort ein Arzt herangezogen werden.**
- g) **Akkupack sauber und trocken halten.**
- h) **Sollten die Klemmen des Akkupacks schmutzig werden, diese mit einem sauberen, trockenen Tuch abwischen.**
- i) **Akkupack muss vor Gebrauch aufgeladen werden. Immer dieses Anweisungen beachten und den korrekten Ladevorgang**



ausführen.

- j) **Akkupack bei Nichtverwendung nicht längere Zeit aufladen lassen.**
- k) **Nach längerer Lagerung des Gerätes ist es eventuell notwendig, die Zellen oder das Akkupack mehrere Male aufzuladen und zu entladen, um eine optimale Leistung zu erhalten.**
- l) **Akkupacks funktionieren bei normaler Zimmertemperatur (20 °C ± 5 °C) am besten.**
- m) **Beim Entsorgen von Akkupacks sollten Akkupacks mit verschiedenen elektrochemischen Systemen voneinander getrennt gehalten werden.**
- n) **Nur mit dem von Kress bezeichneten Ladegerät aufladen. Kein Ladegerät verwenden, das nicht ausdrücklich für den Gebrauch mit dem Gerät vorgesehen ist. Ein Ladegerät, das für eine bestimmte Art von Akkupack geeignet ist, kann bei Verwendung mit einem anderen Akkupack eine Brandgefahr darstellen.**
- o) **Kein Akkupack verwenden, das nicht für den Gebrauch mit dem Gerät vorgesehen ist.**
- p) **Akkupacks von Kindern fernhalten.**
- q) **Die originalen Produktunterlagen zum späteren Nachschlagen aufbewahren.**
- r) **Den Akku bei Nichtverwendung aus dem Gerät nehmen.**
- s) **Ordnungsgemäß entsorgen.**
- t) **Vermischen Sie keine Zellen verschiedener Hersteller, Kapazitäten, Größen oder Typen innerhalb eines Geräts.**
- u) **Nehmen Sie das Akkupack nicht aus der Originalverpackung, bis es verwendet werden soll.**
- v) **Beachten Sie die Plus (+) und Minus (-) Markierungen auf dem Akku und stellen Sie die korrekte Anwendung sicher.**

## SYMBOLE

	Lesen Sie unbedingt die Anleitung, damit es nicht zu Verletzungen kommen
	WARNUNG
	Tragen Sie Gehörschutz
	Tragen Sie eine Schutzbrille.
	Tragen Sie eine Staubmaske



 <p><b>Li-Ion</b></p>	<p>Lithium-Ionen-Akku: Dieses Produkt wurde mit einem Symbol markiert, das sich auf die 'gesonderte Sammlung' aller Akkupacks und Akkus bezieht. Es wird anschließend recycelt oder demontiert, um die Beeinträchtigung der Umwelt zu verringern. Akkupacks können die Umwelt und menschliche Gesundheit beeinträchtigen, da diese schädliche Substanzen enthalten.</p>
	<p>Elektroprodukte dürfen nicht mit dem normalen Haushaltsmüll entsorgt werden, sondern sollten nach Möglichkeit zu einer Recyclingstelle gebracht werden. Ihre zuständigen Behörden oder Ihr Fachhändler geben Ihnen hierzu gerne Auskunft.</p>
	<p>Nicht verbrennen</p>
	<p>Batterien können bei falscher Entsorgung in der Wasserkreislauf gelangen und das Ökosystem bedrohen. Entsorgen Sie alte Batterien nicht im unsortierten Haushaltsabfall.</p>
	<p>Tragen Sie Schutzhandschuhe.</p>
	<p>Schrauben</p>
	<p>Bohren</p>
	<p>Schlagbohren</p>
	<p>Holz</p>
	<p>Metall</p>
	<p>Mauerwerk</p>

	<p>Verriegeln</p>
	<p>Hohe Drehzahl</p>
	<p>Niedrige Drehzahl</p>

## KOMPONENTEN

1. **BOHRFUTTER**
2. **EINSTELLUNG FÜR DREHMOMENT**
3. **GESCHWINDIGKEITS-WAHLSCHALTER**
4. **RECHTS- LINKSLAUF UND SPERRE**
5. **SOFTGRIFF**
6. **AKKU \***
7. **GÜRTELKLAMMER**
8. **AKKU-LADESTANDANZEIGE**
9. **ENTRIEGELUNGSTASTE FÜR AKKU \***
10. **LED-LEUCHE**
11. **EIN-/AUS-SCHALTER**
12. **BIT-CLIP**

\* **Abgebildetes oder beschriebenes Zubehör gehört teilweise nicht zum Lieferumfang.**

## TECHNISCHE DATEN

**Typenbezeichnung: KUC31 KUC31.2**  
**KUC31.91 (C31 - Bezeichnung der Maschine, Repräsentant des Akku-Bohrschrauber)**

	KUC31 KUC31.2	KUC31.91
Nennspannung	20V  Max**	
Leerlaufdrehzahl	0-600/0-2000 min <sup>-1</sup>	
Nummer der Kupplungsposition	22+1+1	
Nennschlagzahl	9000-32000 bpm	
Max. Drehmoment	70 N.m	
Bohrfutter Spannweite	13 mm	
Maximaler Bohrdurchmesser in	Stahl	13 mm
	Holz	40 mm
	Stein	13 mm



Gewicht	2.0 kg	1.4kg
Batteriekapazität	4.0 Ah	/

\*\* Spannung ohne Arbeitslast gemessen.  
Anfangsakkuspannung erreicht maximal 20 Volt.  
Nennspannung ist 18 Volt.

## ZUBEHÖRTEILE:

	KUC31	KUC31.2	KUC31.91
6A Ladegerät (KAC21)	1	1	/
4.0Ah Akku (KAB21)	2	2	/
Doppelbits (PH2/SL5.5)	1	1	1
Gürtelclip	1	1	1
Bit-Clip	1	1	1

Wir empfehlen Ihnen, sämtliche Zubehörteile beim selben Fachhändler zu beziehen, bei dem Sie auch Ihr Elektrowerkzeug gekauft haben. Weitere Informationen finden Sie auf der Verpackung der Zubehörteile. Auch Ihr Fachhändler berät Sie gerne.

## INFORMATIONEN ÜBER LÄRM

Gewichteter Schalldruck	$L_{pA} = 80 \text{ dB(A)}$
Gewichtete Schalleistung	$L_{WA} = 91 \text{ dB(A)}$
$K_{pA} \& K_{WA}$	5 dB(A)
<b>Tragen Sie einen Gehörschutz.</b>	

## INFORMATIONEN ÜBER VIBRATIONEN

Vibrations Gesamt Messwertermittlung gemäß EN 62841-1 & EN 62841-2-1

Bohren in Metall	Vibrationsemissionswert $a_{h, D} = 1.246 \text{ m/s}^2$
	Unsicherheit $K = 1.5 \text{ m/s}^2$
Schlagbohren in Beton	Vibrationsemissionswert $a_{h, ID} = 7.836 \text{ m/s}^2$
	Unsicherheit $K = 1.5 \text{ m/s}^2$

Der angegebene Vibrationsgesamtwert kann und der angegebene Vibrationsemissionswert wurden gemäß Standardprüfverfahren gemessen und können zum Vergleichen eines Werkzeug mit einem anderen

verwendet werden.  
Der angegebene Vibrationsgesamtwert und der angegebene Vibrationsemissionswert können auch für eine anfängliche Beurteilung der Beeinträchtigung verwendet werden.

**! WARNUNG:** Die Vibrations- und Lärmemissionen bei der eigentlichen Nutzung des Elektrowerkzeugs können vom angegebenen Wert abweichen, je nachdem, wie das Werkzeug verwendet wird und insbesondere abhängig davon, welcher Werkstücktyp verarbeitet wird, und abhängig von folgenden Beispielen und verschiedenen Einsatzmöglichkeiten des Werkzeugs:  
Wie das Werkzeug verwendet wird und Materialien geschnitten oder angebohrt werden.  
Das Werkzeug ist in gutem Zustand und gut gepflegt.  
Verwendung des richtigen Zubehörs für das Werkzeug und Gewährleistung seiner Schärfe und seines guten Zustands.  
Die Festigkeit des Griffs auf den Handgriffen und, falls Antivibrations- und Lärmschutzzubehör verwendet wird.  
Und ob das verwendete Werkzeug dem Design und diesen Anweisungen entsprechend verwendet wird.

**Wird dieses Werkzeug nicht angemessen gehandhabt, kann es ein Hand-Arm-Vibrationssyndrom erzeugen.**

**! WARNUNG:** Um genau zu sein, sollte ein Abschätzung des Belastungsgrades aller Arbeitsabschnitte während tatsächlicher Verwendung berücksichtigt werden, z.B. die Zeiten, wenn das Werkzeug ausgeschaltet ist, und wenn es sich im Leerlauf befindet und eigentlich nicht eingesetzt wird. Auf diese Weise kann der Belastungsgrad während der gesamten Arbeitszeit wesentlich gemindert werden. Hilft dabei, das Risiko der Vibrations- und Lärmbelastung zu minimieren.  
Verwenden Sie IMMER scharfe Meissel, Bohrer und Sägeblätter.  
Pflegen Sie dieses Werkzeug diesen Anweisungen entsprechend und achten Sie auf eine gute Einfettung (wo erforderlich).  
Falls das Werkzeug regelmäßig verwendet werden soll, investieren Sie in Antivibrations- und Lärmschutzzubehör.  
Machen Sie einen Arbeitsplan, um die Verwendung von hochvibrierenden Werkzeugen auf mehrere Tage zu verteilen.







## HINWEISE ZUM BETRIEB

**! Hinweis:** Lesen Sie das Handbuch vor Inbetriebnahme des Werkzeuges sorgfältig durch.

### Bestimmungsgemäßer Gebrauch

Das Gerät ist bestimmt zum Eindrehen und Lösen von Schrauben sowie zum Bohren in Holz, Metall und Kunststoff.

## MONTAGE UND BEDIENUNG

MASSNAHME	ABBILDUNG
<b>VOR INBETRIEBNAHME</b>	
Ladezustand des Akkus prüfen	SIEHE A1
Entnehmen des Akkupacks	SIEHE A2
Aufladen des Akkus	SIEHE A3
Einsetzen des Akkupacks	SIEHE A4
<b>MONTAGE</b>	
<b>BOHRFUTTEREINSTELLUNG</b>	
 <b>Warnung:</b> Verriegeln Sie stets den Auslöseschalter und trennen Sie das Werkzeug von der Stromversorgung, wenn Sie Zubehör wechseln. Stellen Sie immer sicher, dass der Bit fest ist, bevor Sie das Werkzeug in Betrieb nehmen. Schäden am Bohrfutter oder ein loser Bit können zu Verletzungen führen.	
Entfernen von Bits	SIEHE B1
Einsetzen von Bits	SIEHE B2
Montieren der Gürtelklammer und des Bit-Halters	SIEHE C1, C2, C3, C4
<b>BETRIEB</b>	
Vor-/Rückwärtsgang	
 <b>Warnung: Ändern Sie die Arbeitsrichtung niemals bei laufendem Motor. Warten Sie, bis der Bohrer sich nicht mehr dreht!</b>	SIEHE D1, D2, D3
<b>ZWEISTUFIGE GANGSCHALTUNG</b>	SIEHE E
<b>DREHMOMENTEINSTELLUNG UND UMSCHALTEN</b> SCHRAUBEN 1-22  BOHREN  SCHLAGBOHREN 	SIEHE F
Bedienen des Ein-/Aus-Schalters	
 <b>Warnung: Nicht über längere Zeiträume bei niedriger Geschwindigkeit betreiben, dabei kann es zu großer Hitzeentwicklung im Geräteinneren kommen.</b>	SIEHE G

### LED-Kontrollleuchte

Vor dem Betrieb wird das LED-Licht aktiviert, wenn der Ein-/Ausschalter leicht gedrückt wird; es erlischt 20 Sekunden nach Loslassen des Ein-/Ausschalters automatisch.

Das Werkzeug und der Akku sind mit einem Schutzsystem ausgestattet. Wenn die LED-Anzeige 3 Sekunden schnell blinkt und dann erlischt, schaltet das Werkzeug die Stromversorgung zum Werkzeug automatisch ab, um die Batteriedauer zu verlängern. Das Werkzeug wird beim Betrieb automatisch stoppen, wenn das Werkzeug und/oder der Akku wie folgt beansprucht werden:

- **Überlastet:** Das Werkzeug wird so betrieben, dass es ungewöhnlich viel Strom verbraucht. Lassen Sie in diesem Fall den Auslöseschalter los, der zum Überlasten des Werkzeugs geführt hat. Anschließend können Sie den Auslöseschalter drücken, um erneut zu starten.
- **Überhitzt:** Wenn das Werkzeug unter dem zuvor genannten Zustand nicht startet, sind das Werkzeug und der Akku überhitzt. Lassen Sie in diesem Fall das Werkzeug und den Akku abkühlen, bevor Sie den Auslöseschalter erneut drücken.
- **Niedrige Batteriespannung:** Die verbleibende Batteriespannung ist zu niedrig und das Werkzeug funktioniert nicht. In diesem Fall müssen Sie den Akku entnehmen und aufladen.

 **Warnung:** Zum Einschalten der Lampe Ein-/Ausschalter drücken und sicherstellen, dass sich Vorlauf/Rücklauf-Drehregler in rechter/linker Position befindet.



## PROBLEMBEBEHUNG

### 1. DIE SCHLAGBOHRMASCHINE LÄSST SICH NICHT EINSCHALTEN?

Der Drehrichtungsschalter oben an der Schlagbohrmaschine ist verriegelt. Entsperren Sie den Schalter, indem die gewünschte Drehrichtung einstellen. Starten Sie den Schlagbohrer, indem Sie den

Schalter drücken.

## 2. DER BOHRER STOPPT, EHE DIE SCHRAUBE RICHTIG FESTGEZOGEN IST

Überprüfen Sie die Drehmomenteinstellung am Drehmomenteinstellung (zwischen dem Spannfutter und Gehäuse). Position 1 ist die Einstellung für das niedrigste Drehmoment (zum Schrauben eindrehen); Position 22 die für das höchste Drehmoment (zum Schrauben eindrehen). Position  wird zum Bohren verwendet. Position  wird zum Schlagbohren verwendet. Stellen Sie das Drehmoment höher ein, um ein optimales Ergebnis zu erzielen.

## 3. DER AKKU LÄSST SICH NICHT IN DAS LADEGERÄT EINSETZEN

Der Akku kann nur in einer Richtung in das Ladegerät eingesetzt werden. Drehen Sie den Akku, bis er in die Aussparung im Ladegerät hineinpasst; die rote LED leuchtet auf, wenn der Akku lädt).

## 4. GRÜNDE FÜR UNTERSCHIEDLICHE EINSATZZEITEN

Probleme beim Laden oder längere Zeiten des Nichtgebrauchs können die Einsatzzeit des Akkus beträchtlich herabsetzen. Nach mehreren Lade- und Entladevorgängen wird der Akku seine volle Leistung wieder erreichen. Harte Einsatzbedingungen wie z. B. das Eindrehen großer Schrauben in hartes Holz verbrauchen mehr Energie als weniger schwere Arbeiten. Laden Sie den Akku nicht bei Temperaturen unter 0 °C bzw. über 40 °C; andernfalls wird die Leistung beeinträchtigt.

## WARTUNG

### Entfernen Sie den Akku aus der Maschine, ehe Sie irgendwelche Einstell-, Reparatur- oder Wartungsarbeiten vornehmen.

Es enthält keine Teile, die Sie warten müssen. Reinigen Sie Ihr Werkzeug niemals mit Wasser oder chemischen Lösungsmitteln. Wischen Sie es mit einem trockenen Tuch sauber. Lagern Sie Ihr Werkzeug immer an einem trockenen Platz. Sorgen Sie dafür, dass bei staubigen Arbeiten die Lüftungsöffnungen frei sind.

## BEI AKKUWERKZEUGEN

Der Umgebungstemperaturbereich für die Nutzung und Lagerung von Werkzeug und Akku liegt zwischen 0°C und 45°C.

Der empfohlene Umgebungstemperaturbereich für die Ladestation liegt zwischen 0°C und 40°C.

## UMWELTSCHUTZ



Elektroprodukte dürfen nicht mit dem normalen Haushaltsmüll entsorgt werden, sondern sollten nach Möglichkeit zu einer Recyclingstelle gebracht werden. Ihre zuständigen Behörden oder Ihr Fachhändler geben Ihnen hierzu gerne Auskunft.

## KONFORMITÄTSERKLÄRUNG

Wir,  
Positec Germany GmbH  
Postfach 32 02 16, 50796 Cologne, Germany

erklären hiermit, dass unser Produkt  
Beschreibung **Akku- Bohrschrauber**  
Typ **KUC31 KUC31.2 KUC31.91 (C31-  
Bezeichnung der Maschine, Repräsentant des  
Akku- Bohrschraubers)**  
Funktion **Bohren**

den Bestimmungen der folgenden Richtlinien entspricht:

**2006/42/EC**  
**2011/65/EU**  
**2014/30/EU**

Werte nach  
**EN 55014-1**  
**EN 55014-2**  
**EN 62841-1**  
**EN 62841-2-1**

Zur Kompilierung der technischen Datei ermächtigte Person

**Name Marcel Fizz**  
**Adresse Positec Germany GmbH**  
**Postfach 32 02 16, 50796 Cologne, Germany**



2021/05/25  
Allen Ding  
Stellvertretender Cheffingenieur, Prüfung und  
Zertifizierung  
Positec Technology (China) Co., Ltd  
18, Dongwang Road, Suzhou Industrial  
Park, Jiangsu 215123, P. R. China

# NOTICE ORIGINALE

## SÉCURITÉ DU PRODUIT

### AVERTISSEMENTS DE SÉCURITÉ GÉNÉRAUX POUR L'OUTIL

 **AVERTISSEMENT** Lire l'ensemble des mises en garde, instructions, illustrations et spécifications fourni avec cet outil électrique. Ne pas suivre toutes les instructions énumérées ci-dessous peut conduire à une électrocution, un incendie et / ou des blessures graves.

**Conserver tous les avertissements et toutes les instructions pour pouvoir s'y reporter ultérieurement.**

Le terme «outil» dans les avertissements fait référence à votre outil électrique alimenté par le secteur (avec cordon d'alimentation) ou votre outil fonctionnant sur batterie (sans cordon d'alimentation).

#### 1) Sécurité de la zone de travail

a) **Conserver la zone de travail propre et bien éclairée.** Les zones en désordre ou sombres sont propices aux accidents.

b) **Ne pas faire fonctionner les outils électriques en atmosphère explosive, par exemple en présence de liquides inflammables, de gaz ou de poussières.**

Les outils électriques produisent des étincelles qui peuvent enflammer les poussières ou les fumées.

c) **Maintenir les enfants et les personnes présentes à l'écart pendant l'utilisation de l'outil.** Les distractions peuvent vous faire perdre le contrôle de l'outil.

#### 2) Sécurité électrique

a) **Il faut que les fiches de l'outil électrique soient adaptées au socle. Ne jamais modifier la fiche de quelque façon que ce soit. Ne pas utiliser d'adaptateurs avec des outils à branchement de terre.**

Des fiches non modifiées et des socles adaptés réduiront le risque de choc électrique.

b) **Éviter tout contact du corps avec des surfaces reliées à la terre telles que les tuyaux, les radiateurs, les cuisinières et les réfrigérateurs.** Il existe un risque accru de choc électrique si votre corps est relié à la terre.

c) **Ne pas exposer les outils à la pluie ou à des conditions humides.** La pénétration d'eau à l'intérieur d'un outil augmentera le risque de choc électrique.

d) **Ne pas maltraiter le cordon. Ne jamais utiliser le cordon pour porter, tirer ou débrancher l'outil. Maintenir le cordon à l'écart de la chaleur, du lubrifiant, des arêtes ou des parties en mouvement.** Des cordons endommagés ou emmêlés augmentent le risque de choc électrique.

e) **Lorsqu'on utilise un outil à l'extérieur, utiliser un prolongateur adapté à l'utilisation extérieure.** L'utilisation d'un cordon adapté à l'utilisation extérieure réduit le

risque de choc électrique.

f) **Si l'usage d'un outil dans un emplacement humide est inévitable, utiliser une alimentation protégée par un dispositif à courant différentiel résiduel (DDR).** L'usage d'un DDR réduit le risque de choc électrique.

#### 3) Sécurité des personnes

a) **Restez vigilant, regardez ce que vous êtes en train de faire et faites preuve de bon sens dans votre utilisation de l'outil. Ne pas utiliser un outil lorsque vous êtes fatigué ou sous l'emprise de drogues, d'alcool ou de médicaments.** Un moment d'inattention en cours d'utilisation d'un outil peut entraîner des blessures graves des personnes.

b) **Utiliser un équipement de sécurité. Toujours porter une protection pour les yeux.** Les équipements de sécurité tels que les masques contre les poussières, les chaussures de sécurité antidérapantes, les casques ou les protections acoustiques utilisés pour les conditions appropriées réduiront les blessures de personnes.

c) **Éviter tout démarrage intempestif. S'assurer que l'interrupteur est en position arrêt avant de brancher l'outil au secteur et/ou au bloc de batteries, de le ramasser ou de le porter.** Porter les outils en ayant le doigt sur l'interrupteur ou brancher des outils dont l'interrupteur est en position marche est source d'accidents.

d) **Retirer toute clé de réglage avant de mettre l'outil en marche.** Une clé laissée fixée sur une partie tournante de l'outil peut donner lieu à des blessures de personnes.

e) **Ne pas se précipiter. Garder une position et un équilibre adaptés à tout moment.** Cela permet un meilleur contrôle de l'outil dans des situations inattendues.

f) **S'habiller de manière adaptée. Ne pas porter de vêtements amples ou de bijoux. Garder les cheveux et les vêtements à distance des parties en mouvement.** Des vêtements amples, des bijoux ou les cheveux longs peuvent être pris dans des parties en mouvement.

g) **Si des dispositifs sont fournis pour le raccordement d'équipements pour l'extraction et la récupération des poussières, s'assurer qu'ils sont connectés et correctement utilisés.** Utiliser des collecteurs de poussière peut réduire les risques dus aux poussières.

h) **Ne pas laisser les habitudes acquises au cours d'une utilisation fréquente des outils nous rendre complaisants et ignorer les principes de sécurité de l'outil.** Une action imprudente peut entraîner des blessures graves en une fraction de seconde.

#### 4) Utilisation et entretien de l'outil

a) **Ne pas forcer l'outil. Utiliser l'outil adapté à votre application.** L'outil adapté réalisera mieux le travail et de manière plus sûre au régime pour lequel il a été construit.

b) **Ne pas utiliser l'outil si l'interrupteur ne**

- permet pas de passer de l'état de marche à arrêt et vice versa. Tout outil qui ne peut pas être commandé par l'interrupteur est dangereux et il faut le réparer.
- c) **Débrancher la prise de la source d'alimentation et / ou retirer la batterie, si elle est amovible, de l'outil, avant tout réglage, changement d'accessoires ou avant de ranger l'outil.** De telles mesures de sécurité préventives réduisent le risque de démarrage accidentel de l'outil.
- d) **Conserver les outils à l'arrêt hors de la portée des enfants et ne pas permettre à des personnes ne connaissant pas l'outil ou les présentes instructions de le faire fonctionner.** Les outils sont dangereux entre les mains d'utilisateurs novices.
- e) **Entretenir les outils et accessoires électriques. Vérifier qu'il n'y a pas de mauvais alignement ou de blocage des parties mobiles, des pièces cassées ou toute autre condition pouvant affecter le fonctionnement de l'outil. En cas de dommages, faire réparer l'outil avant de l'utiliser.** De nombreux accidents sont dus à des outils mal entretenus.
- f) **Garder affûtés et propres les outils permettant de couper.** Des outils destinés à couper correctement entretenus avec des pièces coupantes tranchantes sont moins susceptibles de bloquer et sont plus faciles à contrôler.
- g) **Utiliser l'outil, les accessoires et les lames etc., conformément à ces instructions, en tenant compte des conditions de travail et du travail à réaliser.** L'utilisation de l'outil pour des opérations différentes de celles prévues pourrait donner lieu à des situations dangereuses.
- h) **Maintenir les poignées et les surfaces de préhension sèches, propres et exemptes d'huile et de graisse.** Des poignées et surfaces de préhension glissantes ne permettent pas une manipulation et un contrôle de l'outil en toute sécurité en cas d'imprévu.
- 5) **Utilisation des outils fonctionnant sur batteries et précautions d'emploi**
- a) **Ne recharger qu'avec le chargeur spécifié par le fabricant.** Un chargeur qui est adapté à un type de bloc de batteries peut entraîner un risque d'incendie lorsqu'il est utilisé avec un autre type de bloc de batteries.
- b) **N'utiliser les outils qu'avec des blocs de batteries spécifiquement désignés.** L'utilisation de tout autre bloc de batteries peut entraîner un risque de blessure et d'incendie.
- c) **Lorsqu'un bloc de batteries n'est pas utilisé, le maintenir à l'écart de tout autre objet métallique, par exemple trombones, pièces de monnaie, clés, clous, vis ou autres objets de petite taille qui peuvent donner lieu à une connexion d'une borne à une autre.** Le court-circuitage des bornes d'une batterie entre elles peut causer des brûlures ou un incendie.
- d) **Dans de mauvaises conditions, du liquide peut être éjecté de la batterie; éviter tout contact. En cas de contact accidentel, nettoyer à l'eau. Si le liquide entre en contact avec les yeux, rechercher en plus une aide médicale.** Le liquide éjecté des batteries peut causer des irritations ou des brûlures.
- e) **N'utilisez pas de batterie ou d'outil endommagé ou modifié.** Des batteries endommagées ou modifiées peuvent se comporter de façon imprévisible et causer un incendie, une explosion ou un risque de blessure.
- f) **N'exposez pas une batterie ou un outil à un incendie ou à une température excessive.** L'exposition à un incendie ou une température supérieure à 130 °C peut causer une explosion.
- g) **Suivez toutes les instructions de charge et ne rechargez pas la batterie ou l'outil en dehors de la plage de température spécifiée dans les instructions.** Recharger la batterie de façon inappropriée ou en dehors de la plage de température spécifiée peut l'endommager et augmenter le risque d'incendie.
- 6) **Maintenance et entretien**
- a) **Faire entretenir l'outil par un réparateur qualifié utilisant uniquement des pièces de rechange identiques.** Cela assurera le maintien de la sécurité de l'outil.
- b) **Ne révisiez jamais de batteries endommagées.** La révision de batteries doit uniquement être effectuée par le fabricant ou les prestataires de service autorisés.

## CONSIGNES DE SÉCURITÉ CONCERNANT LA PERCEUSE

- 1) **Instructions de sécurité pour toutes opérations**
- a) **Veillez porter un casque antibruit lorsque vous utilisez une perceuse à percussion.** L'exposition au bruit peut causer la perte de l'audition.
- b) **Tenir l'outil par les zones de prises isolées lors d'une utilisation où l'outil tranchant pourrait entrer en contact avec des fils cachés ou avec son propre cordon.** Si les parties externes en métal entrent en contact avec un fil électrique « sous tension », elles pourraient elles aussi devenir « sous tension » et l'utilisateur pourrait recevoir une décharge électrique.
- 2) **Instructions de sécurité lorsque l'utilisation de forets long**
- a) **Ne jamais fonctionner à une vitesse supérieure à la vitesse maximale autorisée du foret.** À des vitesses plus élevées, le foret risque de se plier s'il est autorisé à tourner librement sans toucher la pièce, entraînant des blessures corporelles.
- b) **Commencez toujours le forage à basse vitesse avec la pointe du trépan tout en contactant la pièce.** À des vitesses plus élevées, le foret risque de se plier s'il est autorisé à tourner librement sans toucher la pièce, entraînant des blessures

corporelles.

- c) Appliquer la pression uniquement en ligne directe avec le foret et ne pas appliquer de pression excessive. Les forages peuvent se plier et provoquent une rupture ou une perte de contrôle, entraînant des blessures.

## MISES EN GARDE CONCERNANT LA BATTERIE













- a) La batterie et les piles secondaires ne doivent pas être ouvertes, démontées ou broyées.
- b) La batterie ne doit pas être court-circuitée. Évitez de mettre la batterie en vrac dans une boîte ou dans un tiroir où elles risqueraient de se court-circuiter entre elles ou au contact d'autres objets métalliques. Après usage, évitez tout contact de la batterie avec d'autres objets métalliques de petite taille (trombones, pièces, clés, clous, vis etc.) susceptibles de court-circuiter les pôles. Un court-circuit entre les pôles de la batterie peut être à l'origine de brûlures ou d'un incendie.
- c) La batterie ne doit pas être exposée au feu et à la chaleur. Évitez de la ranger à la lumière du soleil.
- d) La batterie et les piles ne doivent pas être soumises à des chocs mécaniques.
- e) En cas de fuite des piles, évitez tout contact du liquide avec la peau et les yeux. En cas de contact, rincez abondamment la surface touchée avec de l'eau et appelez les urgences.
- f) En cas d'ingestion d'une pile ou d'une batterie, appelez immédiatement les urgences.
- g) La batterie et les piles doivent rester propres et sèches.
- h) Si la batterie ou les piles se salissent, essuyez-les avec un chiffon propre et sec.
- i) La batterie et les piles doivent être chargées avant usage. Utilisez toujours le chargeur adéquat, et respectez les instructions du fabricant ou le mode d'emploi de l'appareil concernant la procédure de recharge.
- j) Évitez de laisser une batterie se charger pendant trop longtemps lorsqu'elle n'est pas utilisée.
- k) Après de longues périodes d'inutilisation, il peut être nécessaire de charger et décharger la batterie et les piles à plusieurs reprises avant que celles-ci ne retrouvent leur capacité maximale.
- l) La batterie et les piles fonctionnent au mieux de leur capacité dans une température ambiante normale, comprise entre +15°C et +25°C environ.
- m) Les batteries fonctionnant avec des systèmes électrochimiques différents doivent être mis au rebut séparément.
- n) N'utilisez pas d'autre chargeur que celui

spécifié par Kress. N'utilisez pas d'autre chargeur que celui spécifiquement fourni avec l'appareil. Un chargeur destiné à un type de batterie donné peut être à l'origine d'un incendie s'il est utilisé avec une autre batterie.

- o) N'utilisez en aucun cas une batterie autre que celle prévue pour cet appareil.
- p) La batterie doit être tenue hors de portée des enfants.
- q) Gardez la documentation d'origine du produit afin de pouvoir vous y référer ultérieurement.
- r) Enlevez la batterie de l'appareil lorsque vous ne l'utilisez pas.
- s) Respectez les procédures de mise au rebut.
- t) Ne pas mélanger des piles de fabrication, capacité, taille ou type différents dans un appareil.
- u) Ne pas retirer les batteries de leur emballage d'origine avant leur utilisation.
- v) Noter les signes plus (+) et moins (-) sur la batterie et respecter la bonne utilisation.

## SYMBOLES

	Pour réduire le risque de blessure, l'utilisateur doit lire le manuel d'instructions
	Avertissement
	Porter une protection pour les oreilles
	Porter une protection pour les yeux
	Porter un masque contre la poussière
	Batterie Li-Ion Ce produit comporte un symbole de « Collecte séparée » de toutes les batteries. Il sera ensuite recyclé ou démantelé, afin de réduire l'impact sur l'environnement. Les batteries peuvent être dangereuses pour l'environnement et la santé humaine, car elles contiennent des substances dangereuses.
	Les déchets d'équipements électriques et électroniques ne doivent pas être déposés avec les ordures ménagères. Ils doivent être collectés pour être recyclés dans des centres spécialisés. Consultez les autorités locales ou votre revendeur pour obtenir des renseignements sur l'organisation de la collecte.

	Ne pas brûler
	Les batteries peuvent entrer dans le cycle de l'eau si elles sont éliminées de façon inappropriée, ce qui peut être dangereux pour l'écosystème. Ne pas éliminer les batteries usagées comme un déchet municipal non trié.
	Porter des gants de protection.
	Visseuse
	Perceuse
	Marteau perforateur
	Bois
	Métal
	brique
	Verrouiller
	Haute vitesse
	Basse vitesse

## LISTE DES COMPOSANTS

1. **MANDRIN**
2. **BAGUE D'AJUSTEMENT DU COUPLE**
3. **CONTROL DE L'ENGRENAGE**
4. **CONTRÔLE DE ROTATION AVANT, ARRIÈRE ET DE VERROUILLAGE**
5. **POIGNÉE GRIP SOUPLE**
6. **PACK BATTERIE \***
7. **SUPPORT CEINTURE**
8. **INDICATEUR DE RECHARGEMENT**
9. **VERROU DE PACK BATTERIE \***
10. **ÉCLAIRAGE LED**
11. **COMMUTATEUR MARCHE/ARRÊT**
12. **BIT CLIP**

\* Les accessoires reproduits ou décrits ne sont pas tous compris avec le modèle standard livré.

## CARACTÉRISTIQUES TECHNIQUES

Désignation du type: **KUC31 KUC31.2 KUC31.91 (C31 - désignation de l'appareil, représentative de la perceuse alimentée par batterie)**

		KUC31 KUC31.2	KUC31.91
Tension nominale		20V  Max**	
Vitesse de rotation à vide		0-600/0-2000min <sup>-1</sup>	
Nombre de positions d'embrayage		22+1+1	
Cadence de frappe		9000-32000 bpm	
Couple max		70 N.m	
Capacité du mandrin		13 mm	
Capacité max. de perçage dans	Acier	13 mm	
	Bois	40 mm	
	Béton	13 mm	
Poids		2.0 kg	1.4kg
Capacité de la batterie		4.0 Ah	/

\*\* La tension est mesurée à vide. La tension initiale de la batterie atteint un maximum de 20 volts. La tension nominale est de 18 volts.



## ACCESSOIRES:

	KUC31	KUC31.2	KUC31.91
6A Chargeur (KAC21)	1	1	/
4.0Ah Batterie (KAB21)	2	2	/
Emboutis Doubles (PH2/SL5.5)	1	1	1
Support ceinture	1	1	1
Bit clip	1	1	1

Nous recommandons d'acheter tous les accessoires dans le magasin d'acquisition de l'outil. Pour plus d'informations, se référer à l'emballage des accessoires. Le personnel du magasin est également là pour vous conseiller.

## INFORMATIONS RELATIVES AU BRUIT

Niveau de pression acoustique	$L_{pA} = 80$ dB(A)
Niveau de puissance acoustique	$L_{WA} = 91$ dB(A)
$K_{pA}$ & $K_{WA}$	5 dB(A)
<b>Porter une protection pour les oreilles.</b>	

## INFORMATIONS RELATIVES AUX VIBRATIONS

Valeurs totales de vibration (somme du vecteur triaxial) déterminées selon la norme EN 62841-1 & EN 62841-2-1

Perçage dans le métal	Valeur d'émission de vibrations $a_{h,D} = 1.246$ m/s <sup>2</sup>
	Incertitude K = 1.5 m/s <sup>2</sup>
Perçage par percussion dans le béton	Valeur d'émission de vibrations $a_{h,D} = 7.836$ m/s <sup>2</sup>
	Incertitude K = 1.5 m/s <sup>2</sup>

La valeur totale de vibration déclarée et la valeur d'émission de bruit déclarée ont été mesurées conformément à la méthode d'essai standard et peuvent être utilisées pour comparer un outil à un autre. La valeur totale de vibration déclarée et la valeur d'émission de bruit déclarée peuvent également être utilisées lors d'une évaluation préliminaire de l'exposition.

 **AVERTISSEMENT:** les vibrations et les émissions de bruit au cours de l'utilisation réelle

de l'outil électrique peuvent varier de la valeur déclarée en fonction du mode d'utilisation de l'outil, en particulier du type de pièce traité selon les exemples suivants et d'autres variations concernant le mode d'utilisation de l'outil:

Comment l'outil est utilisé et quels matériaux sont coupés ou percés.

L'outil est en bon état et bien entretenu.

L'utilisation du bon accessoire pour l'outil et l'assurance qu'il est affûté et en bon état.

La force avec laquelle vous serrez les poignées et l'utilisation éventuelle d'un quelconque accessoire anti-bruit et anti-vibration.

Et l'outil est utilisé comme prévu dans sa conception et dans les présentes instructions.

**Cet outil peut causer un syndrome de vibration du bras et de la main s'il n'est pas correctement géré.**

 **AVERTISSEMENT:** Pour être précise, une évaluation du niveau d'exposition en conditions réelles d'utilisation doit également tenir compte de toutes les parties du cycle d'utilisation telles que les moments où l'outil est éteint, et ceux où il fonctionne au ralenti mais ne réalise pas réellement de tâche. Ceci peut réduire de façon significative le niveau d'exposition et la période de fonctionnement totale. Facteurs contribuant à minimiser votre risque d'exposition aux vibrations et au bruit. Utilisez TOUJOURS des ciseaux, des forets et des lames affûtés.

Entretenez cet outil en accord avec les présentes instructions et maintenez-le lubrifié (si approprié). Si l'outil doit être fréquemment utilisé, investissez dans des accessoires anti-bruit et anti-vibration. Planifiez votre travail pour étaler toute utilisation d'outil à fortes vibrations sur plusieurs jours.

## FONCTIONNEMENT

 **Remarque:** Avant d'utiliser cet outil, lire attentivement les instructions.





### Utilisation conforme

L'outil électroportatif est conçu pour le vissage et le dévissage des vis ainsi que pour le perçage dans le bois, le métal, et les matières plastiques.

### Assemblage et fonctionnement

ACTION	FIGURE
<b>AVANT UTILISATION</b>	
Contrôle des conditions de charge de la batterie	Voir Fig. A1
Retrait de la batterie	Voir Fig. A2
Chargement la batterie	Voir Fig. A3
Installation de la batterie	Voir Fig. A4
<b>ASSEMBLAGE</b>	



<b>RÉGLAGE DU MANDRIN</b>	
 <b>Attention:</b> toujours bloquer le bouton déclencheur et déconnecter l'outil de la source d'alimentation lors du changement d'accessoire. Toujours s'assurer que l'embout est bien fixé avant de démarrer l'outil. Un mandrin endommagé ou un embout desserré peuvent provoquer des lésions corporelles.	
- Retrait des embouts	Voir Fig. B1
- Insertion des embouts	Voir Fig. B2
Assemblage support ceinture et clip embout	Voir Fig. C1, C2, C3, C4
<b>FONCTIONNEMENT</b>	
Commande de rotation avant / arrière	
 <b>Avertissement: Ne changez jamais la direction de la rotation lorsque le mandrin tourne, attendez qu'il soit arrêté !</b>	
	Voir Fig. D1, D2, D3
<b>COMMANDE DES DEUX VITESSES</b>	
	Voir Fig. E
<b>AJUSTEMENT DU COUPLE ET COMMANDE</b>	
VISSEUSE 1-22  PERCEUSE  MARTEAU PERFORATEUR 	
Fonctionnement du bouton marche / arrêt	
 <b>Avertissement: N'utilisez pas votre machine de façon prolongée à faible vitesse car il existe un risque de surchauffe interne.</b>	
	Voir Fig. G

Indicateur LED  
 Avant la mise en fonctionnement, la DEL sera activée en appuyant légèrement sur le bouton marche/arrêt, et s'éteindra automatiquement 20 secondes après relâchement du bouton marche/arrêt.

L'outil et la batterie sont dotés d'un système de protection. Quand l'indicateur LED clignote rapidement pendant 3 secondes puis s'arrête, le système coupe automatiquement l'alimentation de l'outil pour prolonger la durée de vie de la batterie. L'outil et/ou la batterie s'arrêteront automatiquement quand ils sont utilisés dans l'une des conditions suivantes :

- **Surcharge :** l'outil est employé d'une façon qui provoque l'utilisation de courant anormalement élevé. Dans ce cas, relâcher le bouton déclencheur de l'outil et arrêter l'appareil qui provoque la surcharge de l'outil. Ensuite, appuyer sur le bouton déclencheur pour redémarrer l'outil.
- **Surchauffe :** dans la condition ci-dessus, si l'outil ne redémarre pas, cela signifie que l'outil et la batterie sont en surchauffe. Dans ce cas, laissez l'outil et la batterie refroidir avant de appuyer sur le bouton déclencheur.
- **Basse tension de la batterie :** la capacité disponible de la batterie ne suffit pas et l'outil ne fonctionnera pas. Dans ce cas, retirez et rechargez la batterie.



 **Avertissement:** Pour allumer la lumière, appuyez sur l'interrupteur Marche/Arrêt et assurez-vous que le bouton de contrôle de la rotation est en position droite/gauche.

## RÉSOLUTION DES PROBLÈMES

### 1. POURQUOI LA MACHINE NE FONCTIONNE PAS LORSQUE J'APPUIE SUR LA GÂCHETTE ?

L'inverseur au-dessus de la gâchette est en position centrale verrouillée. Placez-le à gauche ou à droite puis appuyez sur la gâchette.

## 2. POURQUOI LA PERCEUSE S'ARRETE AVANT QUE LA VIS SOIT COMPLETEMENT SERREE ?

Vérifiez la position de la bague de couple située entre le mandrin et le corps de la machine. La position 1 est le couple le plus faible et la position 22 est le couple le plus élevé. La position  est utilisée pour le perçage. La position  est utilisée pour le marteau perforateur. Ajustez la bague sur une valeur plus élevée pour serrer complètement la vis.

## 3. POURQUOI NE PUIS-JE PAS INSÉRER LE PACK BATTERIE DANS LE CHARGEUR ?

La batterie ne peut être insérée dans le chargeur que dans un sens. Tournez la batterie jusqu'à ce qu'elle s'y insère librement, alors le voyant rouge devrait s'allumer indiquant que la batterie est en charge.

## 4. QUELLES SONT LES RAISONS DE LA DIFFÉRENCE D'AUTONOMIE DES BATTERIES

Des problèmes de temps de charge et de stockage prolongés peuvent réduire l'autonomie de la batterie. Ceci peut être corrigé après plusieurs cycles de charges et de décharges. Des conditions de travail sévères, par exemple de vissage de grosses vis dans du bois dur, déchargeront plus rapidement la batterie que des conditions moins sévères. Ne rechargez pas votre batterie en dessous de 0°C ni au-dessus de 40°C car ceci affecte ses performances.

## ENTRETIEN

**Retirer la batterie de la scie avant tout ajustement, entretien ou intervention sur la machine.**

Il n'y a pas de pièces réparables par l'utilisateur dans cet outil. Ne jamais utiliser d'eau ou de nettoyeurs chimiques pour nettoyer l'outil. Nettoyer avec un chiffon sec. Toujours conserver l'outil motorisé dans un endroit sec. Maintenir les fentes de ventilation du moteur propres. Empêcher que les commandes de marche soient couvertes de sciure.

## POUR LES OUTILS À BATTERIE

La plage de température ambiante pour l'utilisation et le stockage de l'outil et de la batterie est de 0°C à 45°C. La plage de température ambiante recommandée pour le système de recharge au cours de la charge est de 0°C à 40°C.

## PROTECTION DE L'ENVIRONNEMENT

 Les déchets d'équipements électriques et électroniques ne doivent pas être déposés avec les ordures ménagères. Ils doivent être collectés pour être recyclés dans des centres spécialisés. Consultez les autorités locales ou votre revendeur pour obtenir des renseignements sur l'organisation de la collecte.

## DÉCLARATION DE CONFORMITÉ

Nous,  
Positec Germany GmbH  
Postfach 32 02 16, 50796 Cologne, Germany

Déclarons ce produit,  
Description **Perceuse alimentée par batterie**  
Modèle **KUC31 KUC31.2 KUC31.91 (C31- désignation de l'appareil, représentative de la perceuse alimentée par batterie)**  
Fonction **Perçage**

Est conforme aux directives suivantes :  
**2006/42/EC**  
**2011/65/EU**  
**2014/30/EU**

Et conforme aux normes  
**EN 55014-1**  
**EN 55014-2**  
**EN 62841-1**  
**EN 62841-2-1**

La personne autorisée à compiler le dossier technique,  
**Nom Marcel Filz**  
**Adresse Positec Germany GmbH**  
**Postfach 32 02 16, 50796 Cologne, Germany**



2021/05/25  
Allen Ding  
Ingénieur en chef adjoint, Essais & Certification  
Positec Technology (China) Co., Ltd  
18, Dongwang Road, Suzhou Industrial  
Park, Jiangsu 215123, P. R. China

# ISTRUZIONI ORIGINALI SICUREZZA DEL PRODOTTO AVVISI GENERALI PER LA SICUREZZA DEGLI UTENSILI A MOTORE

 **AVVERTENZA:** Leggere tutte le avvertenze di sicurezza, le istruzioni, le illustrazioni e le specifiche fornite con questo elettrodomestico. La mancata osservanza delle istruzioni elencate di seguito potrebbe provocare una scossa elettrica, un incendio e/o lesioni gravi.

**Conservare tutti gli avvisi e le istruzioni per poterli consultare quando necessario.**  
Il termine «elettrodomestico elettrico» utilizzato di seguito in questo manuale si riferisce a utensili elettrici alimentati dalla rete (con linea di allacciamento), oltre che ad utensili elettrici alimentati a batteria (senza linea di allacciamento).

## 1) Posto di lavoro

- a) **Mantenere pulito e ordinato il posto di lavoro.** Il disordine e le zone di lavoro non illuminate possono essere fonte di incidenti.
  - b) **Evitare d'impiegare l'utensile in ambienti soggetti al rischio di esplosioni nei quali siano presenti liquidi, gas o polveri infiammabili.** Gli utensili elettrici producono scintille che possono incendiare polveri e gas.
  - c) **Mantenere lontani i bambini e altre persone durante l'impiego dell'utensile elettrico.** Eventuali distrazioni potranno comportare la perdita di controllo sull'utensile.
- ## 2) Sicurezza elettrica
- a) **La spina elettrica dovrà essere adatta alla presa di corrente. Evitare assolutamente di apportare modifiche alla spina. Non impiegare spine adattatrici assieme a utensili con collegamento a terra.** Le spine non modificate e le prese adatte allo scopo riducono il rischio di scosse elettriche.
  - b) **Evitare il contatto fisico con superfici collegate a terra, come tubi, apparecchiature per il riscaldamento, cucine elettriche e frigoriferi.** Nel momento in cui il corpo è messo a massa sussiste un maggior rischio di scosse elettriche.
  - c) **Custodire l'utensile al riparo dalla pioggia o dall'umidità.** L'eventuale infiltrazione di acqua in un elettrodomestico comporta un aumento del rischio d'insorgenza di scosse elettriche.
  - d) **Non usare il cavo di alimentazione per scopi diversi da quelli previsti, al fine di trasportare o appendere l'elettrodomestico, oppure per staccare la spina dalla presa di corrente. Mantenere l'elettrodomestico al riparo da fonti di calore, olio, spigoli o parti di strumenti in movimento.** I cavi danneggiati o aggrovigliati aumentano il rischio d'insorgenza di scosse elettriche.
  - e) **Qualora si voglia usare l'utensile**

**all'aperto, impiegare solo ed esclusivamente cavi di prolunga omologati per l'impiego all'esterno.** L'uso di un cavo di prolunga omologato per l'impiego all'esterno riduce il rischio d'insorgenza di scosse elettriche.

- f) **Se si deve utilizzare l'elettrodomestico in un luogo umido, utilizzare una fonte di alimentazione dotata di interruttore differenziale.** L'uso di un interruttore differenziale riduce il rischio di folgorazioni elettriche.
- ## 3) Sicurezza delle persone
- a) **È importante concentrarsi su ciò che si sta facendo e maneggiare con giudizio l'elettrodomestico mentre si lavora. Non utilizzare l'elettrodomestico quando si è stanchi o sotto l'effetto di alcol, stupefacenti e medicinali.** Un attimo di distrazione durante l'uso dell'elettrodomestico potrebbe causare lesioni gravi.
  - b) **Indossare sempre dispositivi di protezione individuale, e guanti protettivi.** Se si avrà cura d'indossare equipaggiamento protettivo individuale come una maschera antipolvere, calzature antiscivolo di sicurezza, elmetto o dispositivi di protezione acustica, a seconda dell'impiego previsto per l'elettrodomestico, si potrà ridurre il rischio di lesioni.
  - c) **Evitare l'avviamento involontario. Controllare che l'interruttore sia nella posizione di spegnimento (off) prima di effettuare il collegamento a una fonte di alimentazione/batteria e prima di sollevare o trasportare l'elettrodomestico.** Il fatto di tenere il dito sopra all'interruttore o di collegare l'utensile acceso all'alimentazione di corrente potrebbe essere causa di incidenti.
  - d) **Togliere gli attrezzi di regolazione e la chiave inglese prima di accendere l'elettrodomestico.** Un attrezzo o una chiave inglese che si trovino in una parte della macchina che sta girando può causare lesioni a persone.
  - e) **È importante non sopravvalutarsi. Avere cura di mettersi in una posizione sicura e di mantenere l'equilibrio.** In tal modo sarà possibile controllare meglio la macchina in situazioni inaspettate.
  - f) **Indossare indumenti adeguati. Evitare di indossare vestiti lenti o gioielli. Tenere i capelli e gli indumenti lontani dalle parti mobili.** Vestiti lenti, gioielli o capelli lunghi potrebbero impigliarsi in parti in movimento.
  - g) **Se sussiste la possibilità di montare dispositivi di aspirazione o di captazione della polvere, assicurarsi che gli stessi siano stati installati correttamente e vengano utilizzati senza errori.** L'impiego dei suddetti dispositivi diminuisce il pericolo rappresentato dalla polvere.
  - h) **Non lasciare che la familiarità acquisita con l'utilizzo frequente dell'elettrodomestico si trasformi in autocompiacimento e trascuratezza dei principi di sicurezza.** Un'azione imprudente può causare lesioni gravi entro una frazione di secondo.

- 4) **Maneggio e impiego accurato di elettrotensili**
- a) **Non sovraccaricare l'elettrotensile. Impiegare l'elettrotensile adatto per eseguire il lavoro.** Utilizzando l'elettrotensile elettrico adatto si potrà lavorare meglio e con maggior sicurezza nell'ambito della gamma di potenza indicata.
  - b) **Non utilizzare elettrotensili con interruttori difettosi.** Un elettrotensile che non si può più accendere o spegnere è pericoloso e dovrà essere riparato.
  - c) **Staccare la spina dalla presa di corrente e/o rimuovere la batteria, se rimovibile, dall'elettrotensile prima di effettuare qualsiasi regolazione, sostituire gli accessori o riporre gli utensili elettrici.** Tale precauzione eviterà che la macchina possa essere messa in funzione inavvertitamente.
  - d) **Custodire gli elettrotensili non utilizzati fuori della portata dei bambini. Non fare usare l'apparecchio a persone non abituate a farlo o che non abbiano letto le presenti istruzioni.** Gli elettrotensili sono pericolosi se utilizzati da persone inesperte.
  - e) **Eseguire la manutenzione di elettrotensile e accessori.** Verificare che le parti mobili dell'elettrotensile funzionino perfettamente e non s'inceppino, che non ci siano pezzi rotti o danneggiati al punto tale da limitare la funzione della macchina stessa. Far riparare le parti danneggiate prima di utilizzare l'elettrotensile. Numerosi incidenti vengono causati da elettrotensili la cui manutenzione è stata effettuata in modo poco accurato.
  - f) **Mantenere affilati e puliti gli utensili da taglio.** Gli utensili da taglio curati con particolare attenzione e con taglienti affilati s'inceppano meno di frequente e sono più facili da condurre.
  - g) **Utilizzare elettrotensili, accessori, attrezzi, ecc. in conformità con le presenti istruzioni e secondo quanto previsto per questo tipo specifico di macchina. Osservare le condizioni di lavoro e il lavoro da eseguire durante l'impiego.** L'impiego di elettrotensili per usi diversi da quelli consentiti potrà dar luogo a situazioni di pericolo.
  - h) **Mantenere le impugnature e le superfici di presa asciutte, pulite e prive di olio e grasso.** Le impugnature e le superfici di presa scivolose non permettono l'uso e il controllo sicuri dell'elettrotensile in situazioni impreviste.

5) **Maneggio e impiego accurato delle batterie**

- a) **Caricare la batteria solo ed esclusivamente con i dispositivi di carica consigliati dal produttore.** Per un dispositivo di carica previsto per un determinato tipo di batteria, sussiste pericolo di incendio, se utilizzato con una batteria di tipo diverso.
- b) **Utilizzare negli elettrotensili elettrici solo ed esclusivamente le batterie previste per tale scopo.** L'uso di batterie di tipo diverso potrebbe dare insorgenza a lesioni a persone e

comportare il rischio d'incendi.

- c) **Tenere la batteria non utilizzata lontano da graffette, monete, chiavi, chiodi, viti o altri oggetti in metallo di piccole dimensioni che potrebbero causare un ponte tra i contatti.** Un eventuale cortocircuito tra i contatti della batteria può dare origine a bruciature o ad incendi.
- d) **In caso di impiego sbagliato, possono verificarsi fuoriuscite di liquido dalla batteria. Evitarne il contatto. In caso di contatto casuale, sciacquare con acqua. Qualora il liquido dovesse entrare in contatto con gli occhi, chiedere immediato consiglio a un medico.** Il liquido fuoriuscito dalla batteria può causare irritazioni cutanee o bruciature.
- e) **Non utilizzare una batteria o un elettrotensile danneggiati o modificati.** Le batterie danneggiate o modificate potrebbero manifestare un comportamento imprevedibile con la possibilità di causare un'esplosione o un incendio.
- f) **Non esporre una batteria o un utensile al fuoco o a temperature elevate.** L'esposizione al fuoco o a una temperatura superiore a 130°C potrebbe provocare un'esplosione.
- g) **Seguire tutte le istruzioni per la carica e non caricare la batteria o l'elettrotensile a una temperatura che non rientri nell'intervallo di valori specificato nelle istruzioni.** Una ricarica effettuata in maniera scorretta o a una temperatura che non rientra nell'intervallo di valori specificato, potrebbe danneggiare la batteria aumentando il rischio d'incendio.

6) **Assistenza**

- a) **Fare riparare l'apparecchio esclusivamente da personale specializzato e solo impiegando pezzi di ricambio originali.** In tal modo potrà essere salvaguardata la sicurezza dell'apparecchio.
- b) **Non riparare le batterie danneggiate.** Gli interventi di riparazione sulle batterie devono essere eseguiti dal costruttore o da fornitori di assistenza autorizzati.

## **NORME DI SICUREZZA SUPPLEMENTARI PER IL TRAPANO A PERCUSSIONE A BATTERIA**

- 1) **Istruzioni di sicurezza per tutte le operazioni**
- a) **Indossare protezioni per le orecchie con tutti i trapani a percussione.** L'esposizione al rumore può provocare la perdita dell'udito.
- b) **Qualora si eseguano attività che prevedano il contatto dell'attrezzo con fili elettrici nascosti o con lo stesso cavo di alimentazione, tenere l'utensile da taglio servendosi delle apposite impugnature**

**isolate.** In questo modo, si eviterà il contatto con i fili sotto tensione, impedendo il trasferimento della stessa alle parti metalliche dell'attrezzo ed il conseguente rischio di scossa elettrica per l'operatore.





- 2) Istruzioni di sicurezza quando si usano punte del trapano lunghe**
- a) **Non operare mai a una velocità superiore a quella massima della velocità della punta del trapano. A velocità più elevate, è probabile essere piegata se gli si consente di ruotare liberamente senza toccare il pezzo, con conseguenti lesioni personali.**
  - b) **Iniziare sempre la foratura a bassa velocità e con la punta a contatto con il pezzo. A velocità più elevate, è probabile essere piegata se gli si consente di ruotare liberamente senza toccare il pezzo, con conseguenti lesioni personali.**
  - c) **Applicare la pressione solo in linea diretta con la punta e non dare una pressione eccessiva. Le punte possono piegarsi causando rotture o perdita di controllo, con conseguenti lesioni personali.**





## ISTRUZIONI PER LA SICUREZZA DEL PACCO BATTERIA

- a) **Non smontare, aprire o strappare le cellule secondarie o il pacco batteria.**
- b) **Non cortocircuitare un pacco batteria. Non conservare un pacco batteria disordinatamente in una scatola o un cassetto in cui potrebbero cortocircuitarsi tra essi o essere cortocircuitati da altri oggetti metallici.** Quando il pacco batteria non è in uso, tenerlo lontano da altri oggetti metallici come graffette, monete, chiavi, chiodi, viti e altri piccoli oggetti metallici, potrebbe aververarsi un collegamento tra i due terminali. Collegare i terminali della batteria potrebbe causare incendi o ustioni.
- c) **Non esporre il pacco batteria a calore o fuoco. Evitare di conservarli alla luce diretta del sole.**
- d) **Non sottoporre il pacco batteria a scosse meccaniche.**
- e) **In caso di perdite da una cellula, evitare che il liquido entri in contatto con la pelle o gli occhi. In caso di contatto, lavare l'area interessata con abbondante acqua e consultare un medico.**
- f) **Se si ingerisce una cellula o un pacco batteria, consultare immediatamente un medico.**
- g) **Tenere le cellule e il pacco batteria puliti e asciutti.**
- h) **Pulire i terminali delle cellule e del pacco batteria con un panno pulito e asciutto nel caso in cui si sporchino.**
- i) **Il pacco batteria deve essere caricato prima dell'uso. Utilizzare sempre il caricatore corretto e consultare le istruzioni.**

- j) **Non lasciare un pacco batteria in carica se non in uso.**
- k) **Dopo lunghi periodi di conservazione, potrebbe essere necessario caricare e scaricare le cellule o il pacco batteria diverse volte per ottenere le massime prestazioni.**
- l) **Il pacco batteria offre prestazioni ottimali se utilizzate ad una temperatura ambiente normale (20°C ± 5°C).**
- m) **Quando si smaltiscono i pacchi batteria, tenere i pacchi batteria con diversi sistemi elettrochimici separati gli uni dagli altri.**
- n) **Ricaricare solo con il caricatore specificato da Kress. Non utilizzare caricatori diversi da quelli forniti per l'uso specifico con l'apparecchiatura. Un caricatore adatto ad un tipo di pacco batteria potrebbe provocare rischi d'incendi quando è usato con un altro pacco batteria.**
- o) **Non utilizzare un pacco batteria non progettato per l'uso con l'apparecchiatura.**
- p) **Tenere il pacco batteria fuori dalla portata dei bambini.**
- q) **Conservare i documenti originali del prodotto per riferimenti futuri.**
- r) **Rimuovere la batteria dall'apparecchiatura, se non in uso.**
- s) **Smaltire adeguatamente.**
- t) **Non mischiare batterie di diverse marche, capacità, dimensioni o tipologia nello stesso dispositivo.**
- u) **Non rimuovere anzitempo il pacco batterie dalla sua confezione originale.**
- v) **Fare attenzione ai segni più (+) e meno (-) sulla batteria e accertarsi di utilizzarla nel modo corretto.**

## SIMBOLI

	Per ridurre il rischio di lesioni, l'utente deve leggere il manuale di istruzioni
	Attenzione
	Indossare una protezione per l'udito
	Indossare maschera antipolvere

	Batteria agli ioni di litio (Li-Ion). Questo prodotto è stato contrassegnato con un simbolo riguardante la raccolta differenziata per tutti i pacchi batteria. La batteria sarà poi riciclata o demolita allo scopo di ridurre l'impatto ambientale. I pacchi batteria possono costituire un pericolo per l'ambiente e per la salute umana in quanto contengono sostanze pericolose.
	I prodotti elettrici non possono essere gettati tra i rifiuti domestici. L'apparecchio da rottamare deve essere portato al centro di riciclaggio per un corretto trattamento. Controllare con le autorità locali o con il rivenditore per localizzare il centro di riciclaggio più vicino.
	Non bruciare
	Se smaltite in maniera scorretta, le batterie potrebbero entrare nel ciclo dell'acqua, con conseguenti rischi per l'ambiente. Non smaltire le batterie esaurite nei rifiuti generici.
	Indossare guanti di protezione.
	Avvitatura
	Trapanatura
	Percussione
	Legno
	Metallo
	mattone

	Blocco
	Alta velocità
	Bassa velocità

## ELENCO DEI COMPONENTI

1. **MANDRINO**
2. **ANELLO DI REGOLAZIONE DELLA COPPIA**
3. **CONTROLLO DELLE MARCE A DUE VELOCITÀ**
4. **SELETTORE ROTAZIONE: NORMALE, INVERTITA E BLOCCO**
5. **IMPUGNATURA MORBIDA**
6. **UNITÀ BATTERIA \***
7. **GANCIO PER CINTURA**
8. **INDICATORE DI CAPACITÀ DELLA BATTERIA**
9. **SERRATURA A SCATTO UNITÀ BATTERIA \***
10. **LUCE LED**
11. **TASTO ON/OFF CON VELOCITÀ VARIABILE**
12. **FERMAPUNTA**

\* Accessori illustrati o descritti non fanno necessariamente parte del volume di consegna.

## DATI TECNICI

Denominazione del tipo: **KUC31 KUC31.2**  
**KUC31.91 (C31 - designazione del macchinario, rappresentativo del Trapano a batteria)**

	KUC31 KUC31.2	KUC31.91
Voltaggio	20V  Max**	
Velocità senza carico	0-600/0-2000 min <sup>-1</sup>	
Numero di posizioni della frizione	22+1+1	
Frequenza d'impatto senza carico	9000-32000 bpm	

Coppia max	70 N.m	
Capacità del mandrino	13 mm	
Perforazione max.	acciaio	13 mm
	legno	40 mm
	calcestruzzo	13 mm
Peso dell'utensile	2.0 kg	1.4kg
Capacità della batteria	4.0 Ah	/

\*\* Tensione misurata senza carico di lavoro. La tensione iniziale della batteria raggiunge un massimo di 20 Volt. La tensione nominale è di 18 Volt.

## ACCESSORI:

	KUC31	KUC31.2	KUC31.91
6A Caricabatteria (KAC21)	1	1	/
4.0Ah Pacco batteria (KAB21)	2	2	/
Inseri a Doppia Punta (PH2/SL5.5)	1	1	1
Gancio	1	1	1
Fermapunta	1	1	1

Si raccomanda di acquistare tutti gli accessori nello stesso negozio in cui è stato acquistato l'attrezzo. Fare riferimento alla confezione dell'accessorio per altri dettagli. Il personale del negozio può aiutarvi e consigliarvi.

## INFORMAZIONI SUL RUMORE

Pressione acustica ponderata A	$L_{pA} = 80 \text{ dB(A)}$
Potenza acustica ponderata A	$L_{WA} = 91 \text{ dB(A)}$
$K_{pA} \& K_{WA}$	5 dB(A)
<b>Indossare protezione per le orecchie.</b>	

## INFORMAZIONI SULLA VIBRAZIONE

I valori totali di vibrazione (somma vettoriale triassiale) sono determinati secondo lo standard EN 62841-1 & EN 62841-2-1

Foratura su metallo	Valore emissione vibrazioni $a_{h,D} = 1.246 \text{ m/s}^2$
	Incertezza $K = 1.5 \text{ m/s}^2$
Foratura a percussione su cemento	Valore emissione vibrazioni $a_{h,D} = 7.836 \text{ m/s}^2$
	Incertezza $K = 1.5 \text{ m/s}^2$

Il valore totale di emissione di vibrazioni dichiarato e il valore di emissioni sonore dichiarati sono stati misurati in base a un metodo di collaudo standard e possono essere utilizzati per il confronto di un utensile con un altro.

Il valore totale di emissione di vibrazioni dichiarato e il valore di emissioni sonore dichiarato possono anche essere utilizzati in una valutazione preliminare dell'esposizione.



**AVVERTENZA:** le emissioni di vibrazioni e sonore durante l'uso effettivo dell'elettrotensile possono differire dal valore dichiarato in base alle modalità con cui esso viene utilizzato. In particolare quale tipo di pezzo viene lavorato dipende dai seguenti fattori e da altre variazioni sulle modalità di utilizzo dell'elettrotensile:

Come viene usato l'elettrotensile e quali sono i materiali tagliati o forati.

Le condizioni e la buona manutenzione dell'elettrotensile.

L'uso dell'accessorio corretto per il taglio e la sua affilatura, nonché le sue buone condizioni.

La tenuta della presa sulle impugnature e se vengono utilizzati eventuali accessori antivibrazioni e anturumore. L'adeguatezza dell'utilizzo dell'elettrotensile rispetto a quanto previsto.

**Questo elettrotensile potrebbe causare l'insorgenza della sindrome della vibrazione dell'avambraccio se il suo utilizzo non viene gestito correttamente.**



**AVVERTENZA:** per essere precisi, una stima del livello di esposizione nelle attuali condizioni di utilizzo dovrebbe anche tenere conto di tutte le parti del ciclo operativo, come le volte in cui lo strumento viene spento e il tempo in cui viene lasciato girare a vuoto senza realmente fare il suo lavoro. Questo potrebbe ridurre significativamente il livello di esposizione sul periodo di lavoro totale.

Aiuto a minimizzare il rischio di esposizione alle vibrazioni e al rumore.

Usare sempre scalpelli, trapani e lame affilati. Conservare questo elettrotensile sempre in conformità a queste istruzioni e mantenerlo ben lubrificato (dove appropriato).

Se l'utensile deve essere utilizzato regolarmente, investire in accessori antivibrazioni e antirumore. Pianificare il lavoro in modo da suddividere i lavori che



implicano le maggiori vibrazioni nell'arco di più giorni.

## ISTRUZIONI DI FUNZIONAMENTO



**Nota:** Leggere scrupolosamente il manuale delle istruzioni prima di usare l'attrezzo.

### Uso conforme alle norme

La macchina è idonea per avvitare e svitare viti ed anche per forare nel legname, nel metallo, nelle materie plastiche.

### Montaggio e funzionamento

AZIONE	FIGURA
<b>PRIMA DEL FUNZIONAMENTO</b>	
Controllo dello stato di carica della batteria	Vedere Fig. A1
Rimozione del pacco batteria	Vedere Fig. A2
Caricamento della batteria	Vedere Fig. A3
Inserimento del pacco batteria	Vedere Fig. A4
<b>MONTAGGIO</b>	
<b>REGOLAZIONE DEL MANDRINO</b>	
<b>Avvertenza:</b> bloccare sempre l'interruttore di azionamento e scollegare l'utensile dalla sorgente di alimentazione quando vengono sostituiti gli accessori. Assicurarsi sempre che la punta sia ben fissata prima di avviare l'utensile. Un mandrino danneggiato o una puntata allentata possono causare lesioni personali.	
- Rimozione delle punte	Vedere Fig. B1
- Inserimento delle punte	Vedere Fig. B2
Montaggio del gancio per cintura e del fermapunta	Vedere Fig. C1, C2, C3, C4
<b>FUNZIONAMENTO</b>	
Controllo rotazione avanti/indietro	
<b>Attenzione: Non invertire mai la direzione di rotazione mentre il mandrino è in movimento. Attenderne l'arresto!</b>	Vedere Fig. D1, D2, D3
<b>CONTROLLO DELLE MARCE A DUE VELOCITÀ</b>	Vedere Fig. E

### REGOLAZIONE DELLA COPPIA E CONTROLLO

AVVITATURA 1-22   
 TRAPANATURA   
 PERCUSSIONE

Vedere Fig. F

Funzionamento dell'interruttore di accensione/spengimento



**Attenzione: Non usare per periodi prolungati a bassa velocità perché internamente si crea un calore eccessivo.**

Vedere Fig. G

Indicatore spia LED

Prima del funzionamento, il LED si accende quando si preme lievemente l'interruttore On/Off e si spegne automaticamente 20 secondi dopo aver rilasciato l'interruttore On/Off.

L'utensile e la batteria sono muniti di un sistema di protezione.

Quando la spia LED lampeggia rapidamente per 3 secondi e poi si spegne, il sistema interromperà automaticamente l'alimentazione all'utensile per estendere la durata della batteria. L'utensile si arresta automaticamente durante il funzionamento se l'utensile e/o la batteria si trovano in una delle seguenti condizioni:

- **Sovraccarico:** l'utensile viene fatto funzionare in modo tale da generare una corrente eccessivamente elevata. In tal caso, rilasciare l'interruttore di attivazione sull'utensile e interrompere l'applicazione che ha causato il sovraccarico dell'utensile. Quindi tirare nuovamente l'interruttore di attivazione per riavviarlo.
- **Surriscaldamento:** nella condizione di cui sopra, se l'utensile non viene avviato, l'utensile e la batteria sono sovraccarichi. In tal caso, lasciare che l'utensile e la batteria si raffreddino prima di tirare nuovamente l'interruttore di attivazione.
- **Bassa tensione della batteria:** la capacità rimanente della batteria è troppo bassa e l'utensile non può funzionare. In tal caso, rimuovere e ricaricare la batteria.



**Attenzione:** Per accendere la luce, premere l'interruttore On/Off e assicurarsi il comando di rotazione avanti/indietro sia a destra/sinistra.





# SOLUZIONE DI PROBLEMI

## 1. PERCHÉ IL TRAPANO NON FUNZIONA QUANDO LO ACCENDO?

Il regolatore di rotazione normale e inversa, situato sopra l'apposito tasto a scatto è posizionato nella funzione di blocco. Attivare la funzione di rotazione richiesta, spostando la levetta nella relativa direzione. Premere nuovamente il tasto e il trapano inizierà a ruotare.

## 2. IL TRAPANO SI ARRESTA PRIMA CHE LA VITE SIA COMPLETAMENTE AVVITATA. PERCHÉ?

Controllare la posizione della coppia (forza di avvitarmento) sull'anello di regolazione, situato tra il mandrino e il corpo del trapano. La posizione 1 indica la coppia più bassa, mentre la posizione 22 indica quella più alta. La posizione  è solamente per le trapanatura. La posizione  è solamente per le percussione. Regolare l'anello della coppia impostandolo su una posizione più alta rispetto a quella attuale, per ottenere il risultato voluto.

## 3. NON RIESCO AD INSERIRE LA BATTERIA NEL CARICABATTERIA. PERCHÉ?

La batteria deve essere inserita nel caricabatteria in un'unica direzione. Girare la batteria e inserirla nel suo alloggiamento. Il corretto posizionamento e l'inizio del caricamento della batteria dovrebbe essere indicato dal LED rosso acceso.

## 4. RAGIONI DI UNA DIVERSA DURATA DI ESERCIZIO DELL'UNITÀ BATTERIA

I problemi relativi ai tempi di caricamento elencati sopra e un prolungato non utilizzo di un'unità batteria provocano la riduzione della durata d'esercizio dell'unità batteria stessa. Questo inconveniente può essere risolto solamente grazie ad un utilizzo più continuo e a diverse operazioni di caricamento e scaricamento con l'uso del trapano. Condizioni di lavoro più pesanti, come ad esempio l'inserimento di viti di grandi dimensioni nel legno duro, provocano un consumo più rapido della batteria rispetto a condizioni di lavoro leggere. Non ricaricare l'unità batteria con temperature al di sotto di 0°C e al di sopra di 40°C poiché quest'operazione incide sul rendimento della batteria stessa.

# MANUTENZIONE

## Rimuovere il pacco batteria dall'utensile prima di eseguire qualsiasi regolazione, riparazione o manutenzione.

All'interno dell'attrezzo non ci sono parti riparabili da parte dell'utente. Non usare mai acqua o detersivi chimici per pulire l'attrezzo. Pulire con un panno asciutto. Immagazzinare sempre gli attrezzi in luoghi asciutti. Tenere pulite le aperture di ventilazione del motore. Tenere puliti dalla polvere tutti i controlli operativi.

# PER GLI UTENSILI A BATTERIA

La temperatura ambientale raccomandata per l'uso e la conservazione dell'utensile e della batteria è di 0 °C-45 °C.

La temperatura ambientale raccomandata per il caricabatterie durante la carica è di 0 °C-40°C.

# TUTELA AMBIENTALE



I prodotti elettrici non possono essere gettati tra i rifiuti domestici. L'apparecchio da rottamare  deve essere portato al centro di riciclaggio per un corretto trattamento. Controllare con le autorità locali o con il rivenditore per localizzare il centro di riciclaggio più vicino.

# DICHIARAZIONE DI CONFORMITÀ

NOI,  
Positec Germany GmbH  
Postfach 32 02 16, 50796 Cologne, Germany

Dichiara che l'apparecchio,  
Descrizione **Trapano a batteria**  
Codice **KUC31 KUC31.2 KUC31.91 (C31-  
designazione del macchinario, rappresentativo  
del Trapano a batteria)**  
funzione **Perforazione**

È conforme alle seguenti direttive,  
**2006/42/EC**  
**2011/65/EU**  
**2014/30/EU**

conforme a,  
**EN 55014-1**  
**EN 55014-2**  
**EN 62841-1**  
**EN 62841-2-1**

Il responsabile autorizzato alla compilazione della documentazione tecnica,

**Nome Marcel Filz**  
**Indirizzo Positec Germany GmbH**  
**Postfach 32 02 16, 50796 Cologne, Germany**

2021/05/25  
Allen Ding  
Vice capo ingegnere, testing e certificazione  
Positec Technology (China) Co., Ltd  
18, Dongwang Road, Suzhou Industrial  
Park, Jiangsu 215123, P. R. China

# MANUAL ORIGINAL

## SEGURIDAD DEL PRODUCTO

### ADVERTENCIAS DE SEGURIDAD GENERALES SOBRE HERRAMIENTAS ELÉCTRICAS



**ADVERTENCIA:** Lea todas las advertencias de seguridad, instrucciones, ilustraciones y especificaciones que acompañan a esta herramienta eléctrica. Si no se respetan todas las instrucciones que se indican abajo, podría producirse una descarga eléctrica, un incendio o alguien podría resultar herido de gravedad.

**Conserve todas las advertencias e instrucciones para futuras consultas.**

El término "herramienta eléctrica" en todas las advertencias siguientes corresponde a la herramienta eléctrica con o sin cable.

#### 1) ZONA DE TRABAJO

- a) **Mantener su lugar de trabajo limpio y bien iluminado.** Bancos de trabajo desordenados y lugares oscuros invitan a los accidentes.
- b) **No utilizar herramientas eléctricas en atmósferas explosivas, como por ejemplo en presencia de líquidos inflamables, gases o polvo.** Las herramientas eléctricas crean chispas que pueden encender el polvo o los vapores.
- c) **Mantener alejados a los niños y visitantes mientras opera una herramienta eléctrica.** Las distracciones pueden hacerle perder el control.

#### 2) SEGURIDAD ELÉCTRICA

- a) **Los enchufes de la herramienta eléctrica deben encajar perfectamente en el tomacorriente. Nunca modificar el enchufe de ninguna manera. No utilizar adaptadores con herramientas eléctricas conectadas a tierra.** Los enchufes no modificados y los que encajan perfectamente en el tomacorriente reducirán el riesgo de descarga eléctrica.
- b) **Evitar el contacto del cuerpo con superficies conectadas a tierra tales como caños, radiadores, cocinas y heladeras.** Existe un riesgo creciente de descarga eléctrica si su cuerpo queda conectado a tierra.
- c) **No exponer las herramientas eléctricas a la lluvia y no guardar en lugares húmedos.** El agua que penetra en ellas aumentará el riesgo de una descarga eléctrica.
- d) **No abusar del cable. Nunca utilizar el cable para transportar, tirar o desenchufar la herramienta eléctrica. Mantener el cable alejado del calor, del aceite, de bordes agudos o piezas móviles.** Los cables dañados o enredados aumentan el riesgo de descarga eléctrica.

- e) **Cuando utilice su herramienta eléctrica al aire libre, emplear un prolongador apto para uso en exteriores.** El empleo de cables para uso al aire libre reduce el riesgo de descarga eléctrica.
- f) **Si es necesario utilizar la herramienta motorizada en un lugar muy húmedo, utilice una fuente de alimentación con dispositivo de corriente residual (RCD).** El uso de un RCD reduce el riesgo de descarga eléctrica.

#### 3) SEGURIDAD PERSONAL

- a) **Mantenerse alerta, poner atención en lo que está haciendo y utilice el sentido común mientras opera una herramienta eléctrica. No emplear la herramienta cuando se encuentre cansado o bajo la influencia de drogas, alcohol o medicación.** Un momento de falta de atención durante el manejo de herramientas eléctricas puede dar lugar a daños corporales serios.
  - b) **Utilizar equipo de seguridad. Usar siempre protección ocular.** Equipo de seguridad como máscaras contra el polvo, zapatos antideslizantes de seguridad, sombrero o protección auditiva para condiciones apropiadas reducirá daños corporales.
  - c) **Evite el arranque accidental. Asegúrese de que el interruptor se encuentra desactivado antes de enchufar la máquina o colocar la batería, al tomar la herramienta o transportarla.** Transportar herramientas con el dedo en el interruptor o enchufar la herramienta cuando el interruptor está encendido invitan a los accidentes.
  - d) **Retire llaves de ajuste o llaves inglesas antes de poner la herramienta en funcionamiento.** Una llave que queda unida a una pieza móvil de la herramienta puede originar daños corporales.
  - e) **No extralimitarse. Mantenerse firme y con buen equilibrio en todo momento.** Esto permite un mejor control de la herramienta en situaciones inesperadas.
  - f) **Vestirse apropiadamente. No usar ropa suelta ni alhajas.** Mantenga el pelo, la ropa y los guantes alejados de las piezas en movimiento. La ropa suelta, las alhajas o el cabello largo pueden ser atrapados por las piezas móviles.
  - g) **Si se proporcionan dispositivos para la extracción y recolección de polvo, asegurarse de que estos estén conectados y utilizados correctamente.** El uso de estos dispositivos puede reducir peligros relacionados con el polvo.
  - h) **No permita que el hecho de estar familiarizado con el uso de herramientas le haga volverse descuidado o ignorar las normas de seguridad.** La falta de atención puede provocar heridas graves en una fracción de segundo.
- #### 4) MANTENIMIENTO de la HERRAMIENTA MOTORIZADA
- a) **No forzar la herramienta eléctrica. Utilizar**

- la herramienta eléctrica correcta para su aplicación. La herramienta eléctrica correcta hará el trabajo mejor y más seguro a la velocidad para la cual fue diseñada.
- b) No utilizar la herramienta eléctrica si el interruptor no la enciende o apaga.** Cualquier herramienta eléctrica que no pueda ser controlada con el interruptor es peligrosa y debe ser reparada.
- c) Desconecte la clavija de la fuente de alimentación o extraiga la batería (si es desmontable) de la herramienta eléctrica antes de realizar cualquier ajuste, cambiar los accesorios o guardar la herramienta.** Tales medidas de seguridad preventivas reducen el riesgo de arranque accidental de la herramienta.
- d) Mantener las herramientas eléctricas que no usa fuera del alcance de los niños y no permita que personas no familiarizadas con la herramienta o con estas instrucciones maneje la herramienta eléctrica.** Las herramientas eléctricas son peligrosas en manos de usuarios inexpertos.
- e) Realice un mantenimiento adecuado de las herramientas eléctricas y sus accesorios. Comprobar si hay desalineamiento, rotura o atascamiento de piezas móviles, rotura de piezas en general y cualquier otra condición que pueda afectar la operación normal de la herramienta.** Si se verifican daños, recurra a un servicio calificado antes de volver a usar la herramienta. Las herramientas mal mantenidas causan muchos accidentes.
- f) Mantener las piezas de corte limpias y afiladas.** Puesto que son menos probables de atascarse y más fáciles de controlar.
- g) Utilizar la herramienta eléctrica, accesorios y brocas etc., de acuerdo con estas instrucciones y de la manera prevista para el tipo particular de herramienta eléctrica, teniendo en cuenta las condiciones de trabajo y el trabajo a ser realizado.** El uso de la herramienta eléctrica para otras operaciones distintas de lo previsto podría dar lugar a una situación peligrosa.
- h) Mantenga las empuñaduras y las superficies de agarre secas, limpias y sin aceite ni grasa.** Una empuñadura o una superficie de agarre resbaladiza dificultan la correcta manipulación y el control de la herramienta en situaciones imprevistas.
- 5) UTILIZACIÓN Y MANTENIMIENTO DE LA BATERÍA**
- a) Recargar solamente con el cargador indicado por el fabricante.** Un cargador adaptado a un tipo de batería podría crear un riesgo de incendio si se utiliza con una diferente batería.
- b) Utilizar las herramientas eléctricas solamente con baterías especialmente adaptadas.** La utilización de cualquier otra batería podría causar un riesgo de incendio o herida.
- c) Cuando la batería no está en uso, tenerla lejos de los objetos metálicos como los trombones, las piezas de moneda, las llaves, los clavos, los tornillos, o cualquier otro pequeño objeto metálico susceptibles de establecer una conexión de un terminal a otra.** El cortocircuito de un terminal a otra puede causar quemaduras o un incendio.
- d) Hay una fuga de líquido de la batería. Evitar todo contacto. Si entre accidentalmente en contacto con este líquido, lavar con agua limpia. En caso de contacto con los ojos, consultar a un médico.** El líquido presente en las baterías puede causar irritaciones o quemaduras.
- e) No utilice una batería o una herramienta que estén dañadas o hayan sido modificadas. Las baterías dañadas y modificadas pueden comportarse de forma imprevisible y provocar un incendio, una explosión o herir a alguien.**
- f) No arroje una batería o herramienta al fuego ni las exponga a una temperatura excesiva.** La exposición al fuego y a temperaturas superiores a 130 °C puede provocar una explosión.
- g) Respete todas las instrucciones de carga y no cargue la batería o la herramienta fuera del rango de temperatura especificado en las instrucciones.** Una carga inadecuada o a una temperatura fuera del rango especificado puede ocasionar daños en la batería y aumentar el riesgo de incendio.
- 6) Reparación**
- a) Permitir que el mantenimiento de su herramienta eléctrica sea efectuado por una persona calificada usando solamente piezas de recambio idénticas.** Esto es primordial para mantener la seguridad de la herramienta eléctrica.
- b) No intente reparar nunca una batería dañada.** Cualquier intervención técnica en una batería debe ser realizada exclusivamente por el fabricante o por un servicio técnico autorizado.

## CONSIGNAS DE SEGURIDAD ESPECÍFICAS

- 1) Instrucciones de seguridad para todas las operaciones.**
- a) Siempre utilice protección auditiva mientras use el martillo.** Estar expuesto a sonidos fuertes puede causar pérdida de audición.
- b) Sujete la herramienta eléctrica por las empuñaduras aislantes, al realizar trabajos en los que la herramienta pueda entrar en contacto con una instalación eléctrica oculta.** El contacto de la pieza cortante con un cable de corriente podría cargar de electricidad las piezas metálicas expuestas de la herramienta y provocar una descarga eléctrica al usuario.
- 2) Instrucciones de seguridad al usar brocas largas.**

- a) **Nunca opere a una velocidad mayor que la capacidad máxima de velocidad de la broca. A velocidades más altas, es probable que la broca se doble si se permite que gire libremente sin tocar la pieza de trabajo, lo que ocasiona lesiones personales.**
- b) **Siempre comience a perforar a baja velocidad y con la punta de la broca en contacto con la pieza de trabajo. A velocidades más altas, es probable que la broca se doble si se permite que gire libremente sin tocar la pieza de trabajo, lo que ocasiona lesiones personales.**
- c) **Aplique presión solo en línea directa con la broca y no aplique presión excesiva. Los bits pueden doblarse causando rotura o pérdida de control, lo que resulta en lesiones personales.**

## ADVERTENCIAS DE SEGURIDAD PARA LA BATERÍA

- a) **No desmonte, abra o destruya las pilas o las baterías recargables.**
- b) **No provoque un cortocircuito en la batería. No almacene las baterías de forma descuidada en una caja o cajón donde podría provocar un cortocircuito entre ellas o mediante otros objetos metálicos.**

Cuando la batería no esté siendo utilizada, manténgala alejada de objetos metálicos, como clips de papel, monedas, llaves, clavos, tornillos u otros objetos metálicos pequeños, que pueden posibilitar la conexión de un borne con otro. Al provocar un cortocircuito con los bornes de la batería se pueden sufrir quemaduras o generar un incendio.

- c) **No exponga las baterías al calor o al fuego. No las guarde expuestas directamente al sol.**
- d) **No exponga las baterías a impactos mecánicos.**
- e) **En caso de que la batería tenga fugas de líquido, no permita que el líquido entre en contacto con la piel o los ojos. Si se produce el contacto, lave la zona afectada con grandes cantidades de agua y acuda a un médico.**
- f) **Acuda a un médico inmediatamente si se ha ingerido una pila o una batería.**
- g) **Mantenga las baterías limpias y secas.**
- h) **Limpie los bornes de la batería con un paño limpio si se ensucian.**
- i) **Cargue la batería antes de utilizarla. Consulte siempre estas instrucciones y aplique el procedimiento de carga adecuado.**
- j) **No deje la batería cargándose durante prolongados períodos de tiempo cuando no se utilice.**
- k) **Después de prolongados períodos de almacenamiento, puede que sea necesario cargar y descargar la batería varias veces**

- para obtener el máximo rendimiento.
- l) **Las baterías recargables proporcionan mejor rendimiento cuando se utilizan a temperatura ambiente normal (20 °C ± 5 °C).**
- m) **Al eliminar las baterías, mantenga las baterías de distinto sistema electroquímico separadas unas de otras.**
- n) **Recargue solo con el cargador indicado por Kress. No utilice ningún otro cargador que no sea el específicamente proporcionado para el uso con este equipo. El cargador adecuado para un tipo de baterías puede provocar un incendio si se utiliza con otro tipo de baterías.**
- o) **No utilice ninguna batería distinta a la diseñada para utilizarse con el aparato.**
- p) **Mantenga la batería fuera del alcance de los niños.**
- q) **Conserve la documentación original del producto por si tuviera que consultarla en otro momento.**
- r) **Extraiga la batería del aparato cuando no lo utilice.**
- s) **Deshágase del producto correctamente.**
- t) **No se deben mezclar pilas de diferentes fabricantes, capacidad, tamaño o tipo en un mismo dispositivo.**
- u) **Las pilas no se deben quitar del embalaje original hasta que se vayan a utilizar.**
- v) **Se deben observar y respetar las marcas positiva (+) y negativa (-) de la pila.**

## SÍMBOLOS

	Para reducir el riesgo de lesión, lea el manual de instrucciones
	Advertencia
	Llevar protecciones auditivas
	Utilizar protección ocular
	Utilizar una máscara antipolvo
	Batería de iones de litio. Este producto tiene una marca que lo designa para la recogida selectiva, junto con otras pilas y baterías. Una vez recogido, se reciclará o se desmontará con el fin de reducir el impacto en el medioambiente. Las baterías contienen sustancias peligrosas y pueden ser perjudiciales para el medioambiente y para la salud de las personas.
	

	Los residuos de aparatos eléctricos y electrónicos no deben depositarse en la basura doméstica. Se deben reciclar en las instalaciones especializadas. Consulte a las autoridades locales o el establecimiento para saber cómo reciclar estos productos.
	No incinerar
	Si no se eliminan correctamente, las baterías podrían interferir en el ciclo del agua, una situación que pondría en riesgo el ecosistema. Por este motivo, las baterías no deben eliminarse junto con los residuos municipales sin clasificar.
	Utilice guantes de protección.
	Desatornillar
	Taladrar
	Taladrar con percutor
	Madera
	Metal
	Ladrillo
	Bloquear
	Alta velocidad



Baja velocidad

## LISTA DE COMPONENTES

1. MANDRIL
2. ANILLO DE AJUSTE DEL TORQUE
3. CONTROL DE LA CAJA DE CAMBIO DE VELOCIDADES
4. CONTROL DE ROTACIÓN HACIA ADELANTE, EN REVERSA Y CIERRE
5. EMPUÑADURA BLANDA
6. BATERÍA \*
7. GANCHO DE CINTURÓN
8. INDICADOR DE CAPACIDAD DE LA BATERÍA
9. BLOQUEO DE LA BATERÍA \*
10. LUZ DE LED
11. INTERRUPTOR DE ENCENDIDO/APAGADO
12. ABRAZADERA PARA BROCAS

\* Los accesorios ilustrados o descritos pueden no corresponder al material suministrado de serie con el aparato.

## CARACTERÍSTICAS TÉCNICAS

Designación de tipos: **KUC31 KUC31.2 KUC31.91 (C31 - denominación de maquinaria, representativa de taladro alimentado por batería)**

	KUC31 KUC31.2	KUC31.91
Tensión nominal	20V  Max**	
velocidad sin carga nominal	0-600/0-2000 min <sup>-1</sup>	
Posiciones de embrague	22+1+1	
Tarifa del impacto	9000-32000 bpm	
Torque máximo	70 N.m	
Capacidad del Mandril	13 mm	
Capacidad de perforación	Acero	13 mm
	Madera	40 mm
	Mampostería	13 mm

Peso	2.0 kg	1.4kg
Capacidad de la batería	4.0 Ah	/

\*\*Voltaje medido sin carga. El voltaje inicial máximo de la batería es de 20 voltios. El voltaje nominal es de 18 voltios.

## ACCESORIOS:

	KUC31	KUC31.2	KUC31.91
6A Cargador (KAC21)	1	1	/
4.0Ah Pack de baterías (KAB21)	2	2	/
Puntas De Atornillar Doble (PH2/SL5.5)	1	1	1
Gancho	1	1	1
Abrazadera para brocas	1	1	1

Recomendamos que adquiera todos sus accesorios en el mismo establecimiento donde compró la herramienta. Consulte los estuches de los accesorios para más detalles. El personal del establecimiento también puede ayudar y aconsejar.

## INFORMACIÓN DE RUIDO

Nivel de presión acústica de ponderación	$L_{pA} = 80 \text{ dB(A)}$
Nivel de potencia acústica de ponderación	$L_{WA} = 91 \text{ dB(A)}$
$K_{pA} \& K_{WA}$	5 dB(A)
<b>Utilice protección auditiva.</b>	

## INFORMACIÓN DE VIBRACIÓN

Valores totales de vibración (suma vectorial triangular) determinados según la norma EN 62841-1 & EN 62841-2-1:

Taladrado en metal	Valor de emisión de vibración $a_{h,D} = 1.246 \text{ m/s}^2$
	Incertidumbre $K = 1.5 \text{ m/s}^2$
Taladrado de impacto en hormigón	Valor de emisión de vibración $a_{h,D} = 7.836 \text{ m/s}^2$
	Incertidumbre $K = 1.5 \text{ m/s}^2$

El valor total de vibraciones declarado y el valor de

emisiones acústicas declarado se han medido de conformidad con un método de prueba estándar y pueden utilizarse para realizar comparaciones entre herramientas.

El valor total de vibraciones declarado y el valor de emisiones acústicas declarado también pueden utilizarse en una evaluación preliminar de la exposición.

**⚠ ADVERTENCIA:** Las vibraciones y las emisiones acústicas que se producen durante el uso de la herramienta eléctrica pueden variar respecto a los valores declarados en función de cómo se utilice la herramienta, especialmente dependiendo del tipo de pieza de trabajo que se procese y de otras formas de usar la herramienta:

Cómo se utiliza la herramienta y se cortan o perforan los materiales.

Si la herramienta se encuentra en buenas condiciones de mantenimiento.

Si se utiliza el accesorio correcto para la herramienta y se garantiza que está afilado y en buenas condiciones. La firmeza de sujeción de las empuñaduras, y el uso de accesorios para reducir las vibraciones y el ruido.

Y si la herramienta se utiliza según su diseño y estas instrucciones.

**Esta herramienta podría causar síndrome de vibración del brazo y la mano si no se utiliza correctamente.**

**⚠ ADVERTENCIA:** Para conseguir una mayor precisión, debe tenerse en cuenta una estimación del nivel de exposición en condiciones reales de todas las partes del ciclo de uso, como los tiempos durante los que la herramienta está apagado o cuando está en funcionamiento pero no está realizando ningún trabajo. Ello podría reducir notablemente el nivel de exposición sobre el periodo de carga total.

Minimización del riesgo de exposición a las vibraciones y el ruido.

Utilice SIEMPRE cinceles, brocas y cuchillas afiladas. Mantenga esta herramienta de acuerdo con estas instrucciones y bien lubricada (si es necesario).

Si la herramienta se va a utilizar de forma habitual, se recomienda adquirir accesorios para reducir las vibraciones y el ruido.

Planifique su programa de trabajo para distribuir el uso de la herramienta a lo largo de varios días.

## INSTRUCCIONES DE FUNCIONAMIENTO







**👤 Nota:** Antes de usar la herramienta lea el manual de instrucciones detenidamente.

### Uso indicado

La herramienta eléctrica ha sido diseñada para ajustar y aflojar tornillos, y para taladrar madera, metal, plástico.

### Montaje y funcionamiento

ACCIÓN	ILUSTRACIÓN
ANTES DE UTILIZAR	

Comprobar el estado de carga de la batería (solo para	Véase la fig. A1
Extracción de la batería	Véase la fig. A2
Carga de la batería	Véase la fig. A3
Instalación de la batería	Véase la fig. A4
<b>MONTAJE</b>	
<b>AJUSTE DEL PORTABROCAS</b>	
 <b>Advertencia:</b> cuando cambie los accesorios suelte siempre el interruptor de accionamiento y desconecte la herramienta de la fuente de alimentación. Antes de poner en marcha la herramienta asegúrese de que la broca está bien sujeta. Los daños en el portabrocas o una broca floja pueden causar lesiones.	
Extracción de brocas	Véase la fig. B1
Inserción de brocas	Véase la fig. B2
Montaje del gancho para cinturón y de la abrazadera para brocas	Véase la fig. C1, C2, C3, C4
<b>FUNCIONAMIENTO</b>	
Control de giro adelante/atrás	Véase la fig. D1, D2, D3
 <b>¡Advertencia: ¡Nunca cambie la dirección de rotación cuando el mandril está girando; espere hasta que se haya detenido!</b>	
<b>CONTROL DE ENGRANAJES DE DOS VELOCIDADES</b>	Véase la fig. E
<b>AJUSTE DEL TORQUE Y TALADRADO</b>	Véase la fig. F
ATORNILLADO 1-22 	
TALADRADO 	
TALADRADO CON PERCUSIÓN 	
Uso del interruptor de encendido y apagado	Véase la fig. G
 <b>¡Advertencia: No utilice la herramienta a velocidad baja por periodos largos, ya que se producirá un exceso de calor en el interior de la misma.</b>	

Indicador LED  
Antes del funcionamiento, el LED se activará cuando el pulsador de encendido y apagado se presione ligeramente y se apagará automáticamente 20 segundos después de que dicho pulsador se suelte.

La herramienta y la batería están equipadas con un sistema de protección. Cuando la luz LED parpadea rápidamente durante 3 segundos y se apaga significa que el sistema está desconectando la alimentación de la herramienta automáticamente para alargar la duración de la batería. La herramienta se detiene automáticamente si la herramienta o la batería se encuentran en alguna de las siguientes condiciones:

- **Sobrecarga:** La herramienta se utiliza de forma que consume una corriente anormalmente elevada. En este caso, suelte el interruptor de accionamiento de la herramienta y detenga la actividad que ha causado la sobrecarga. Después pulse el interruptor de accionamiento de nuevo para volver a ponerla en marcha.
- **Sobrecalentamiento:** la herramienta no se pone en marcha porque la herramienta y la batería están excesivamente calientes. En este caso, deje que la batería y la herramienta se enfríen antes de volver a apretar el interruptor de accionamiento.
- **Voltaje de la batería bajo:** la capacidad disponible de la batería es demasiado baja y la herramienta no funcionará. En este caso quite la batería y recárguela.

 **¡Advertencia:** Para encender la luz, presione el interruptor de encendido y apagado y asegúrese de que el controlador de giro hacia adelante y giro inverso se encuentra en la posición derecha o izquierda, respectivamente.

## SOLUCIÓN DE PROBLEMAS

### 1. POR QUÉ EL TALADRO NO SE ENCIENDE AL



## PRESIONAR EL INTERRUPTOR?

El inversor situado en la parte superior del gatillo, está colocado en la función de bloqueo. Desbloquéelo colocándolo a la izquierda o a la derecha luego accione el gatillo

## 2. EL TALADRO SE DETIENE ANTES DE QUE EL TORNILLO ESTÉ COMPLETAMENTE APRETADO. POR QUÉ?

Verifique la posición del anillo de par situado entre el mandril y el cuerpo de la máquina. La posición 1 corresponde al par más bajo y la posición 22 al par más alto. La posición 2 corresponde a la función taladro. La posición 3 corresponde a la función taladrar con percutor. Regule el par llevando el anillo a una posición más alta para obtener el mejor resultado.

## 3. NO PUEDO INSTALAR LA BATERÍA DENTRO DEL CARGADOR CORRESPONDIENTE. POR QUÉ?

La batería se inserta en el cargador en una sola dirección. Dé vuelta la batería hasta que pueda ser insertada en la ranura. El indicador rojo debe encenderse mientras la batería se está cargando.

## 4. RAZONES DE LOS DISTINTOS TIEMPOS DE FUNCIONAMIENTO DEL PACK DE BATERÍA.

Los problemas de tiempo de carga, como se señaló arriba, y el hecho de no haber usado la batería por un largo tiempo, reducen el rendimiento del pack de batería. Esto puede remediarse luego de varios ciclos de carga/descarga, utilizando su taladro. Condiciones severas de trabajo, como por ejemplo tornillos grandes en madera dura, agotarán más rápido la energía de la batería que si se trabajara en condiciones más suaves. No recargue su pack de batería por debajo de 0°C ni por encima de 40°C, ya que esto afectará el rendimiento.

## MANTENIMIENTO

**Antes de empezar cualquier tarea de ajuste, mantenimiento o reparación, debe extraerse la batería de la herramienta.**

No posee piezas en su interior que deban ser reparadas por el usuario. Nunca emplee agua o productos químicos para limpiar su herramienta. Use simplemente un paño seco. Guarde siempre su herramienta en un lugar seco. Mantenga limpias las ranuras de ventilación del motor. Mantenga todos los controles de funcionamiento libres de polvo.

## PARA LAS HERRAMIENTAS A BATERÍA

El rango de temperatura ambiente de funcionamiento y almacenamiento para la herramienta y la batería es de 0°C-45°C.

El rango de temperatura ambiente recomendado para el Sistema de carga durante el proceso de carga es de 0°C-40°C.

## PROTECCION AMBIENTAL



Los residuos de aparatos eléctricos y electrónicos no deben depositarse en la basura doméstica. Se deben reciclar en las instalaciones especializadas. Consulte a las autoridades locales o el establecimiento para saber cómo reciclar estos productos.

## DECLARACIÓN DE CONFORMIDAD

Los que reciben,  
Positec Germany GmbH  
Postfach 32 02 16, 50796 Cologne, Germany

Declaran que el producto,  
Descripción **Taladro alimentado por batería**  
Modelo **KUC31 KUC31.2 KUC31.91 (C31- denominación de maquinaria, representativa de taladro alimentado por batería)**  
función **Taladrar**

Cumple con las siguientes Directivas,  
**2006/42/EC**  
**2011/65/EU**  
**2014/30/EU**

Normativas conformes a

**EN 55014-1**  
**EN 55014-2**  
**EN 62841-1**  
**EN 62841-2-1**

La persona autorizada para componer el archivo técnico,

**Firma Marcel Filz**  
**Dirección Positec Germany GmbH**  
**Postfach 32 02 16, 50796 Cologne, Germany**



2021/05/25

Allen Ding  
Ingeniero Jefe Adjunto. Pruebas y Certificación.  
Positec Technology (China) Co., Ltd  
18, Dongwang Road, Suzhou Industrial  
Park, Jiangsu 215123, P. R. China



# MANUAL ORIGINAL

## SEGURANÇA DO PRODUTO

### AVISOS GERAIS DE SEGURANÇA DE FERRAMENTAS ELÉCTRICAS

 **AVISO** Leia todos os avisos de segurança, instruções, ilustrações e especificações fornecidos com esta ferramenta eléctrica. Caso não siga todas as instruções listadas de seguida poderá resultar e choque eléctrico, incêndio e/ou lesões graves.

**Guarde estas instruções para referência futura.** Os termos "ferramenta eléctrica" utilizados em todos os avisos constantes destas instruções referem-se à sua ferramenta eléctrica accionada por bateria (sem cabo de alimentação).

#### 1) LOCAL DE TRABALHO

- a) **Mantenha o local de trabalho limpo e bem arrumado.** Áreas com pouca iluminação e desordenadas podem provocar acidentes.
- b) **Não utilize o aparelho em locais onde existam líquidos, gases ou poeiras inflamáveis e onde exista o risco de explosão.** As ferramentas eléctricas produzem faíscas que podem inflamar poeiras ou gases.
- c) **Mantenha as pessoas e particularmente as crianças afastadas da ferramenta eléctrica durante o seu funcionamento.** Qualquer distração pode fazê-lo perder o controlo do berbequim.

#### 2) SEGURANÇA ELÉCTRICA

- a) **A ficha do berbequim deve encaixar bem na tomada de alimentação. Nunca modifique fichas, seja de que maneira for. Não utilize nenhuma ficha de adaptação com ferramentas eléctricas que tenham ligação à terra.** Fichas não modificadas e tomadas de corrente adequadas reduzem o risco de choque eléctrico.
  - b) **Evite o contacto do corpo com superfícies ligadas à terra como tubos, aquecedores, fogões e frigoríficos.** Existe um aumento do risco de choque eléctrico se o seu corpo estiver em contacto com a terra ou a massa.
  - c) **Não exponha este equipamento à chuva ou humidade.** A infiltração de água num aparelho eléctrico aumenta o risco de choque eléctrico.
  - d) **Não maltrate o cabo de alimentação. Nunca utilize o cabo para transportar, puxar ou desligar o aparelho da tomada de corrente. Mantenha o cabo afastado de fontes de calor, óleos, arestas afiadas ou peças em movimento.** Cabos danificados ou enredados aumentam o risco de choque eléctrico.
  - e) **Quando trabalhar com uma ferramenta eléctrica ao ar livre, use um cabo de extensão adequado para utilização no exterior.** A utilização de um cabo adequado para uso exterior reduz o risco de choque eléctrico.
- f) **Se não puder evitar a utilização de uma ferramenta eléctrica num local húmido, utilize uma fonte de alimentação protegida contra corrente residual.** A utilização de um dispositivo com protecção contra corrente residual reduz o risco de choque eléctrico.
- #### 3) SEGURANÇA DE PESSOAS
- a) **Esteja atento, observe o que está a fazer e seja prudente sempre que trabalhar com uma ferramenta eléctrica. Não utilize nunca uma ferramenta eléctrica quando estiver cansado ou sob a influência de drogas, álcool ou medicamentos.** Um momento de desatenção quando se utiliza uma ferramenta eléctrica pode causar lesões graves.
  - b) **Utilize equipamentos de segurança. Use sempre óculos de protecção.** Equipamentos de segurança, tais como máscaras protectoras, sapatos de sola antiderrapante, capacetes ou protecções auriculares devidamente utilizados reduzem o risco de lesões.
  - c) **Evite o arranque accidental da ferramenta. Certifique-se de que o comutador de alimentação está desligado antes de ligar a ferramenta à fonte de alimentação e/ou à bateria, antes de pegar nela ou antes de a transportar.** Se mantiver o dedo no interruptor ou accionar o aparelho enquanto este estiver ligado podem ocorrer acidentes.
  - d) **Remova quaisquer chaves de ajuste ou de porcas antes de ligar a ferramenta eléctrica.** Chaves de porcas ou de ajuste fixadas a peças móveis do berbequim podem causar lesões.
  - e) **Não exceda as suas próprias capacidades.** Mantenha sempre o corpo em posição firme e de equilíbrio, o que lhe permite controlar melhor a ferramenta eléctrica em situações imprevistas.
  - f) **Use roupa apropriada. Não use vestuário solto ou artigos de joalheria.** Mantenha o cabelo e as roupas e luvas afastados das peças móveis. Roupas soltas, artigos de joalheria ou cabelos compridos podem ser agarrados por peças em movimento.
  - g) **Se forem fornecidos dispositivos para a montagem de unidades de extracção ou recolha de resíduos, assegure-se de que são montados e utilizados adequadamente.** A utilização destes dispositivos pode reduzir os perigos relacionados com a presença de resíduos.
  - h) **Não permita que a familiaridade obtida do uso frequente de ferramentas o tornem complacente o ou faça ignorar os princípios de segurança da ferramenta.** Uma acção descuidada pode causar lesões graves numa fração de segundo.
- #### 4) UTILIZAÇÃO E MANUTENÇÃO DA FERRAMENTA ELÉCTRICA
- a) **Não force a ferramenta. Utilize a**

**ferramenta eléctrica apropriada para cada aplicação.** A utilização da ferramenta eléctrica apropriada executa o trabalho de forma melhor e mais segura, à velocidade para a qual foi concebida.

- b) Não utilize esta ferramenta se o interruptor estiver deficiente, não ligando ou desligando.** Qualquer ferramenta eléctrica que não possa ser controlada pelo interruptor é perigosa e deve ser reparada.
- c) Desligue a ficha da tomada eléctrica e/ou remova o conjunto de pilhas, caso seja possível removê-lo, da ferramenta eléctrica antes de realizar quaisquer ajustes, substituir acessórios ou armazenar ferramentas eléctricas.** Estas medidas de segurança preventivas reduzem o risco de activação accidental da ferramenta.
- d) Quando não estiver a usar a ferramenta eléctrica, guarde-a fora do alcance das crianças e não deixe que esta seja utilizada por pessoas que não a conheçam, nem tenham lido as instruções.** As ferramentas eléctricas são perigosas nas mãos de utilizadores inexperientes.
- e) Realize a manutenção de ferramentas eléctricas e acessórios.** Verifique quaisquer desalinhamentos, encaixes de peças móveis, quebras e outras condições que possam afectar o funcionamento. Se esta ferramenta estiver avariada, mande-a reparar antes de utilizar. Muitos acidentes são causados pela manutenção deficiente de ferramentas eléctricas.

- f) Mantenha as ferramentas de corte limpas e afiadas.** As ferramentas de corte com manutenção adequada e arestas de corte afiadas têm menos probabilidades bloquear e são mais fáceis de controlar.
- g) Utilize a ferramenta eléctrica, acessórios, brocas, etc. em conformidade com estas instruções e da forma prevista para este tipo específico de ferramenta, tendo em conta as condições presentes e o trabalho a executar.** A utilização de ferramentas eléctricas para aplicações diferentes daquelas a que se destinam pode levar a situações de perigo.
- h) Mantenha as pegas e as superfícies de aderência secas, limpas e sem óleo e massa lubrificante.** As pegas e superfícies de aderência escorregadias não permitem o manuseamento e controlo seguros da ferramenta em situações inesperadas.

## **5) USO E TRATAMENTO DE APARELHOS COM ACUMULADOR**

- a) Apenas deverá carregar em carregadores, acumuladores recomendados pelo fabricante.** Um carregador que é apropriado para um tipo de acumulador, pode causar um incêndio se se for utilizado para carregar outros acumuladores.
- b) Apenas utilize nas ferramentas eléctricas os acumuladores previstos.** A utilização de outros acumuladores pode levar a lesões e riscos de incêndio.
- c) Quando o acumulador não estiver em uso,**

**mantenha-o afastado de outros objectos de metal, como por exemplo agrafos, moedas, chaves, pregos, parafusos, ou outros pequenos objectos metálicos que possam ligar em ponte os contactos.** Um curto circuito entre os contactos do acumulador pode causar queimaduras ou incêndio.

- d) Aplicações inadequadas podem provocar fugas do líquido do acumulador. Evite o contacto com este líquido. No caso de um contacto accidental, lave imediatamente com água fresca. Se o líquido entrar em contacto com os olhos, procure um auxílio médico.** O líquido que escapa do acumulador pode levar a irritações ou queimaduras da pele.
- e) Não utilize um conjunto de baterias ou ferramenta que esteja danificado ou tenha sido modificado.** As baterias danificadas ou modificadas podem exibir um comportamento imprevisto, resultando em incêndio, explosão ou risco de lesão.
- f) Não exponha um conjunto de baterias ou ferramenta ao fogo ou temperatura excessiva.** A exposição ao fogo ou temperatura superior a 130 °C pode causar explosão.
- g) Siga todas as instruções de carregamento e não carregue o conjunto das baterias ou ferramenta fora do intervalo de temperatura especificado nas instruções.** O carregamento indevido ou a temperatura fora do intervalo especificado pode danificar a bateria e aumentar o risco de incêndio.
- 6) ASSISTÊNCIA TÉCNICA**
- a) A sua ferramenta eléctrica só deve ser reparada por um técnico de assistência qualificado e devem ser apenas utilizadas peças de substituição genuínas, mantendo assim a segurança da ferramenta.**
- b) Nunca faça a manutenção de conjuntos de baterias danificados.** A manutenção de conjuntos de baterias só deve ser efetuado pelo fabricante ou prestadores de serviço autorizados.

## **PONTOS DE SEGURANÇA ADICIONAL PARA O SEU BERBEQUIM**

- 1) Instruções de segurança para todas as operações**
  - a) Use os protectores de ouvidos quando usa berbequins de impacto.** A exposição ao barulho pode causar perda de audição.
  - b) Ao executar trabalhos durante os quais podem ser atingidos cabos eléctricos ou o próprio cabo de rede só deverá segurar a ferramenta eléctrica pelas superfícies de punho isoladas.** O contacto com um cabo sob tensão também pode colocar sob tensão as peças metálicas do aparelho e levar a um choque eléctrico.
- 2) Instruções de segurança ao usar brocas longas**
  - a) Nunca opere em velocidade mais alta que a taxa máxima de velocidade da broca.**







- Em velocidades mais altas, a broca pode dobrar se for permitida girar livremente sem entrar em contato com a peça de trabalho, resultando em ferimentos pessoais.
- b) Sempre comece a perfurar em baixa velocidade e com a ponta da broca em contato com a peça de trabalho. Em velocidades mais altas, a broca pode dobrar se for permitida girar livremente sem entrar em contato com a peça de trabalho, resultando em ferimentos pessoais.
  - c) Aplique pressão apenas em linha direta com a ponta e não aplique pressão excessiva. As brocas podem dobrar, causando quebra ou perda de controle, resultando em ferimentos pessoais.

## AVISOS DE SEGURANÇA PARA A BATERIA

- a) Não desmonte, abra ou corte as células da bateria.
- b) Não submeta a bateria a curto-circuitos. Não armazena as baterias ao acaso numa caixa ou gaveta onde possam provocar um curto-circuito ou submetidas a curto-circuitos por materiais condutores. Quando não estiver a utilizar a bateria, mantenha-a afastada de outros objectos metálicos, como cliques, moedas, chaves, pregos, parafusos ou outros pequenos objectos de metal, que possam realizar uma ligação de um terminal a outro. Um curto-circuito dos terminais da bateria pode provocar queimaduras ou um incêndio.
- c) Não exponha a bateria ao calor ou a incêndios. Evite o armazenamento à exposição de luz solar directa.
- d) Não exponha a bateria ao choque eléctrico.
- e) Em casos de fugas na bateria, não permita que o líquido entre em contacto com a pele ou olhos. Caso entre em contacto, lave a área afectada com quantidades abundantes de água e procure aconselhamento médico.
- f) Procure imediatamente aconselhamento médico se ingerir uma célula ou bateria.
- g) Mantenha a bateria limpa e seca.
- h) Limpe os terminais da bateria com um pano limpo e seco em caso de sujidade.
- i) A bateria necessita de ser carregada antes de ser utilizada. Consulte sempre estas instruções e utilize o procedimento de carga correcto.
- j) Não mantenha a bateria a carregar quando não for utilizada.
- k) Após longos períodos de tempos de armazenamento, pode ser necessário carregar e descarregar a bateria diversas vezes para obter o desempenho máximo.
- l) A bateria regista o seu melhor desempenho quando é utilizada a uma temperatura ambiente normal (20°C ± 5°C).

- m) Ao eliminar as baterias, mantenha as baterias com diferentes sistemas electroquímicos separadas umas das outras.
- n) Recarregue apenas com o carregador especificado pela Kress. Não utilize um carregador que não se encontra especificado para a utilização com o equipamento. Um carregador adequado para um determinado tipo de bateria pode provocar risco de incêndio quando é utilizado com outra bateria.
- o) Não utilize uma bateria que não se encontra concebida para a utilização com o equipamento.
- p) Mantenha a bateria fora do alcance das crianças.
- q) Preserve as informações originais do produto para futura referência.
- r) Retire a bateria do equipamento quando não estiver em utilização.
- s) Elimine-a de forma adequada.
- t) Não misture pilhas de diferente fabrico, capacidade, tamanho ou tipo num dispositivo.
- u) Não remova a bateria da respetiva embalagem original até ser necessário para utilização.
- v) Observe as marcas de sinal positivo (+) e sinal negativo (-) na bateria e assegure a utilização correcta.

## SÍMBOLOS

	Para reduzir o risco de ferimentos, o utilizador deve ler o manual de instruções
	Atenção
	Usar protecção para os ouvidos
	Usar protecção para os olhos
	Usar máscara contra o pó
	Bateria de íões de lítio Este produto foi marcado com um símbolo relacionado com a "recolha separada" de todos os conjuntos de baterias e o conjunto de bateria. Será reciclada ou desmontada para reduzir o impacto no meio ambiente. Os conjuntos de baterias podem ser perigosos para o meio ambiente e para a saúde humana, uma vez que contêm substâncias perigosas.

	Os equipamentos eléctricos não devem ser depositados com o lixo doméstico. Se existirem instalações adequadas deve reciclá-los. Consulte a sua autoridade local para tratamento de lixos ou fornecedor para obter aconselhamento sobre reciclagem.
	Não queimar
	As baterias poderão entrar no ciclo hídrico caso sejam descartadas indevidamente, o que pode representar perigo para o ecossistema. Não elimine as baterias usadas como resíduos municipais não separados.
	Usar luvas de proteção.
	Aparafusamento
	Perfuração
	Perfuração com martelo
	Madeira
	Metal
	Tijolo
	Bloquear
	Alta velocidade

	Baixa velocidade
---	------------------

## LISTA DE COMPONENTES

1. MANDRIL
2. ENGATE VARIÁVEL
3. CONTROLO DA ENGRENAGEM MECÂNICA
4. ROTAÇÃO PARA DIANTE E REVERSA
5. PEGA COM PUNHO MACIO
6. CONJUNTO DE BATERIAS \*
7. GANCHO PARA CINTO
8. INDICADOR DE CAPACIDADE DA BATERIA
9. FECHO DO CONJUNTO DE BATERIA \*
10. INDICADOR DE LUZ LED
11. INTERRUPTOR DE LIGAR- DESLIGAR
12. CLIPE PARA BROCA

\* Nem todos os acessórios ilustrados ou descritos estão incluídos no modelo fornecido.

## DADOS TÉCNICOS

Designação do tipo: **KUC31 KUC31.2**  
**KUC31.91 (C31 - designação de máquinas, representantes do Perfuração alimentada por bateria)**

	KUC31 KUC31.2	KUC31.91
Tensão nominal	20V  Max**	
Velocidade nominal sem carga	0-600/0-2000 min <sup>-1</sup>	
Número das posições de engate	22+1+1	
Taxa de Impacto avaliada	9000-32000 bpm	
Binário de torção máximo	70 N.m	
Capacidade do mandril	13 mm	
Capacidade máx. de perfuração	Aço	13 mm
	Madeira	40 mm
	Betão	13 mm
Peso de máquina	2.0 kg	1.4kg
Capacidade da bateria	4.0 Ah	/

\*\* Tensão medida sem carga. A tensão inicial da bateria atinge o máximo de 20 volts. A tensão nominal é de 18 volts.

## ACESSÓRIOS:

	KUC31	KUC31.2	KUC31.91
6A Carregador (KAC21)	1	1	/
4.0Ah Conjunto de Baterias (KAB21)	2	2	/
Cabeças com extremidade dupla (PH2/SL5.5)	1	1	1
Gancho	1	1	1
Clipe para broca	1	1	1

Recomendamos-lhe que compre todos os acessórios no fornecedor onde tenha adquirido a ferramenta. Para mais pormenores, consulte a respectiva embalagem. Os representantes comerciais também pode ajudar e aconselhar.

## INFORMAÇÃO DE RUÍDO

Pressão sonora ponderada	$L_{PA} = 80\text{dB(A)}$
Potência sonora ponderada	$L_{WA} = 91\text{dB(A)}$
$K_{PA} \& K_{WA}$	5dB(A)
<b>Usar protecção para os ouvidos.</b>	

## INFORMAÇÃO DE VIBRAÇÃO

Os valores totais de vibração são determinados de acordo com a normativa EN 62841-1 & EN 62841-2-1:

Perfurar metal	Valor da emissão da vibração $a_{nD} = 1.246 \text{ m/s}^2$
	Uncertainty K = 1.5 m/s <sup>2</sup>
Furar cimento com berbequim de percussão	Valor da emissão da vibração $a_{nD} = 7.836 \text{ m/s}^2$
	Uncertainty K = 1.5 m/s <sup>2</sup>

O valor total de vibração declarado e o valor de emissão de ruído declarado foram medidos de acordo com um método de teste normalizado e poderão ser utilizados para comparar ferramentas entre si. O valor total de vibração declarado e o valor de emissão de ruído declarado também poderão ser utilizados numa avaliação preliminar da exposição.

**AVISO:** a vibração e as emissões de ruído durante o uso efetivo da ferramenta elétrica podem diferir do valor declarado, em função das formas como a ferramenta é utilizada, especialmente no que se refere ao tipo de peça de trabalho que é processada em função dos seguintes exemplos e de outras variações sobre como a ferramenta é utilizada: O modo como a ferramenta é utilizada, os materiais a cortar ou perfurar.

A ferramenta estar em boas condições e bem conservada.

A utilização do acessório correcto para a ferramenta e a garantia de que está afiado e em boas condições.

A tensão de aderência nas pegas e se são utilizados acessórios anti-vibração e ruído.

Se a ferramenta é utilizada para o objectivo para a qual foi concebida e segundo as instruções.

**Esta ferramenta pode causar síndrome de vibração mão-braço, se não for adequadamente utilizada.**

**AVISO:** Para ser preciso, uma estimativa do nível de exposição nas condições actuais de utilização deve ter em conta todas as partes do ciclo de operação, como os tempos em que a ferramenta está desligada e quando está em funcionamento, mas inactiva, ou seja, não realizando o seu trabalho. Isto poderá reduzir significativamente o nível de exposição durante o período total de trabalho.

Ajudar a minimizar a sua vibração e risco de exposição ao ruído.

Utilize SEMPRE formões, brocas e lâminas afiadas.

Mantenha esta ferramenta de acordo com as instruções e bem lubrificada (quando aplicável).

Se a ferramenta tiver de ser utilizada regularmente, invista em acessórios anti-vibração e anti-ruído.

Planeie o seu horário de trabalho de forma a distribuir a utilização de ferramentas de alta vibração ao longo de vários dias.

## INSTRUÇÕES DE FUNCIONAMENTO







**NOTA:** Antes de usar a ferramenta, leia o livro de instruções cuidadosamente.

### Âmbito de Utilização

A ferramenta eléctrica destina-se a apertar e desapertar parafusos, assim como para furar em madeira, metal e plástico.

### Montagem e funcionamento

Ação	Figura
<b>ANTES DO FUNCIONAMENTO</b>	
Verificar o estado de carga da bateria	Ver Fig. A1
Remover o conjunto de pilhas	Ver Fig. A2
Carregamento da bateria	Ver Fig. A3

Instalar o conjunto de pilhas	Ver Fig. A4
<b>MONTAGEM</b>	
<b>AJUSTAMENTO DO MANDRIL</b>  <b>Atenção:</b> Bloquear sempre o interruptor de disparo e desligar a ferramenta da fonte de alimentação quando trocar os acessórios. Certifique-se sempre que a broca está segura antes de efetuar o arranque da ferramenta. Os danos no mandril ou uma broca solta poderão causar eventuais lesões físicas.	
Remover as brocas	Ver Fig. B1
Inserir as brocas	Ver Fig. B2
Montar o gancho do cinto e o clipe para broca	Ver Fig. C1, C2, C3, C4
<b>FUNCIONAMENTO</b>	
Controlo de rotação de avanço/recúo  <b>Atenção: Nunca inverta o sentido de rotação quando o mandril estiver em movimento. Guarde até que tenha parado!</b>	Ver Fig. D1, D2, D3
<b>TREM DE ENGRENAGENS DE DUAS VELOCIDADES</b>	Ver Fig. E
<b>AJUSTAMENTO DO BINÁRIO</b> PERFURAÇÃO, 1-22  APARAFUSAMENTO  PERFURAÇÃO COM MARTELO 	Ver Fig. F
Operar o interruptor ligar/desligar  <b>Atenção: Não utilize esta ferramenta a baixa velocidade por longos períodos de tempo uma vez que tal pode provocar o sobreaquecimento interno da mesma.</b>	Ver Fig. G

Indicador de luz LED  
Antes do funcionamento, a luz LED será ativada quando o interruptor Ligar/Desligar tiver sido ligeiramente solto, e será desligada automaticamente 20 segundos após o interruptor On/Off ser desbloqueado.

A ferramenta e a bateria estão equipadas com um sistema de proteção. Quando a Luz LED piscar rapidamente durante 3 segundos e desligar, o sistema cortará imediatamente a alimentação eléctrica para a ferramenta de modo a prolongar a vida útil da bateria. A ferramenta pára automaticamente durante o funcionamento se a ferramenta e/ou a bateria forem colocadas sob uma das seguintes:

- **Sobrecarregada:** a ferramenta é operada de forma a extrair uma corrente anormalmente elevada. Nesta situação, solte o Interruptor de Disparo na ferramenta e pare a aplicação que causou a sobrecarga da ferramenta. De seguida, prima novamente o Interruptor de Disparo para reiniciar.
- **Sobreaquecida:** sob a condição anteriormente referida, se a ferramenta não efetuar o arranque, a Ferramenta e a Bateria estão sobreaquecidas. Nesta situação, deixe a Ferramenta e a Bateria arrefecerem antes de premir novamente o Interruptor de Disparo.
- **Tensão baixa da bateria:** A restante capacidade da bateria é demasiado baixa e a ferramenta não irá funcionar. Nesta situação, remova e recarregue a Bateria.

 **Atenção:** Para ligar a luz, prima o interruptor Ligar/Desligar e certifique-se de que o Controlo de Rotação de Avanço/Recúo está na posição à direita/esquerda.

## SOLUÇÃO DE PROBLEMAS

### 1. POR QUE O NÃO RODA O BERBEQUIM QUANDO PRESSIONA O INTERRUPTOR?

O selector de inversão de movimento, na parte superior do interruptor de gatilho está posicionado na função

de bloqueio. Desbloqueie o selector colocando-o na posição de rotação pretendida. Pressione o interruptor de gatilho e o berbequim começará a rodar.

## 2. O BERBEQUIM PÁRA ANTES DE O PARAFUSO ESTAR TOTALMENTE APERTADO. PORQUÊ?

Verifique a posição do binário do anel de ajuste de binário que está localizado entre o mandril e o corpo do berbequim. A Posição 1 é para o binário mais baixo e a Posição 22 é para o binário mais alto. A Posição 11 é para operação de perfuração. A posição 12 destina-se à operação de perfuração por martelo. Regule o anel de ajuste de binário para uma posição mais alta para conseguir melhor resultado

## 3. NÃO CONSIGO INSTALAR A BATERIA NO CARREGADOR DE BATERIA. PORQUÊ?

A bateria pode ser inserida no carregador apenas num sentido. Rode a bateria até conseguir inseri-la na ranhura, a luz LED vermelha deverá ligar quando a bateria estiver a carregar.

## 4. RAZÕES PARA TEMPOS DE SERVIÇO DIFERENTES DO CONJUNTO DE BATERIAS

Pelos tempos de recarga acima referidos, e se o conjunto de baterias não tiver sido utilizado durante um período prolongado, o tempo de funcionamento do conjunto de baterias será reduzido. Isto pode ser corrigido por várias operações de carga e descarga, ao carregar e trabalhar com o berbequim. Condições de serviço mais pesadas tais como a aplicação de parafusos de grandes dimensões em madeira rígida, consumirão mais depressa a energia do conjunto de baterias do que condições de serviço mais leves. Não recarregue o conjunto de baterias com temperaturas inferiores a 0°C e superiores e 40°C porque isso afectará o seu rendimento.

## MANUTENÇÃO

### Remova o conjunto de pilhas da ferramenta antes de realizar qualquer ajuste, reparação ou manutenção.

Na sua ferramenta eléctrica, não existem componentes susceptíveis de serem substituídos pelo utilizador. Nunca utilize água ou produtos químicos para limpar a sua ferramenta. Limpe-a com um pano macio e seco. Guarde sempre a sua ferramenta num local seco. Mantenha as ranhuras de ventilação do motor devidamente limpas. Mantenha todos os controlos de trabalho sem poeira.

## PARA FERRAMENTAS ELÉTRICAS

A amplitude térmica ambiente para utilização e armazenamento da ferramenta e da bateria é 0°C–45°C. A amplitude térmica ambiente recomendada para o Sistema de carregamento durante o carregamento é 0°C–40°C.

## PROTECÇÃO AMBIENTAL



Os equipamentos eléctricos não devem ser eliminados juntamente com o lixo doméstico. Se existirem instalações adequadas, deve reciclá-los. Consulte as autoridades locais ou o fornecedor para obter aconselhamento sobre reciclagem.

## DECLARAÇÃO DE CONFORMIDADE

Nós,  
Positec Germany GmbH  
Postfach 32 02 16, 50796 Cologne, Germany

Declaramos que o produto,  
Descrição **Perfuração alimentada por bateria**  
Tipo **KUC31 KUC31.2 KUC31.91 (C31-  
designação de máquinas, representantes do  
Perfuração alimentada por bateria)**  
Função **Perfuração**

cumprе as seguintes Directivas,  
**2006/42/EC**  
**2011/65/EU**  
**2014/30/EU**

Normas em conformidade com  
**EN 55014-1**  
**EN 55014-2**  
**EN 62841-1**  
**EN 62841-2-1**

Pessoa autorizada a compilar o ficheiro técnico,  
**Nome Marcel Filz**  
**Endereço Positec Germany GmbH**  
**Postfach 32 02 16, 50796 Cologne, Germany**



2021/05/25  
Allen Ding  
Engenheiro-chefe adjunto, Teste e Certificação  
Positec Technology (China) Co., Ltd  
18, Dongwang Road, Suzhou Industrial  
Park, Jianguo 215123, P. R. China



# OORSPRONKELIJKE GEBRUIKSAANWIJZING PRODUCTVEILIGHEID ALGEMENE VEILIGHEIDSWAARSCHUWINGEN VOOR VERMOGENSMACHINE

 **WAARSCHUWING** Lees alle veiligheidswaarschuwingen, instructies, illustraties en specificaties die bij dit elektrisch gereedschap werden meegeleverd. Het niet opvolgen van alle onderstaande voorschriften kan tot een elektrische schok, brand en/of ernstig persoonlijk letsel leiden.

**Bewaar alle waarschuwingen en instructies voor latere naslag.**

De term "(elektrisch) gereedschap" in de waarschuwingen hieronder, verwijst naar uw op netspanning werkende gereedschap (met stroomdraad) of uw accugereedschap (draadloos).

## 1) WERKGEBIED

- a) **Houd uw werkgebied schoon en zorg ervoor dat deze goed verlicht is.** In rommelige en slecht verlichte werkgebieden gebeuren sneller ongelukken.
- b) **Gebruik elektrisch gereedschap niet in explosieve atmosferen, zoals in de nabijheid van ontvlambare vloeistoffen, gassen of stof.** Elektrisch gereedschap veroorzaakt vonken die de stof of de gassen kunnen doen ontvlammen.
- c) **Houd kinderen en omstanders uit de buurt terwijl u met elektrisch gereedschap werkt.** Afdelingen kunnen ervoor zorgen dat u de controle over het gereedschap verliest.

## 2) ELEKTRISCHE VEILIGHEID

- a) **De stekker van het elektrisch gereedschap moet passen in het stopcontact. Pas de stekker op geen enkele manier aan om te zorgen dat hij wel past.** Gebruik geen adapterstekkers terwijl u geaard elektrisch gereedschap gebruikt. Onaangepaste stekkers die in het stopcontact passen, verminderen de kans op een elektrische schok.
- b) **Vermijd lichamelijk contact met geaarde of gegronde oppervlakken, zoals buizen, radiatoren, fornuizen en koelkasten.** Als uw lichaam geaard of geground is, is er een grotere kans op een elektrische schok.
- c) **Stel uw elektrische gereedschap niet bloot aan regen of natte omstandigheden.** Water dat elektrisch gereedschap kan binnendringen, vergroot de kans op een elektrische schok.
- d) **Gebruik de stroomdraad niet op een andere manier dan waarvoor deze gemaakt is. Trek niet aan de stroomdraad, ook niet om de stekker uit het stopcontact te krijgen en draag het gereedschap niet door het aan de stroomdraad vast**

**te houden. Houd de stroomdraad uit de buurt van hitte, olie, scherpe hoeken en bewegende onderdelen.** Beschadigde of verwarde stroomdraden vergroten de kans op een elektrische schok.

- e) **Wanneer u het elektrische gereedschap buitenshuis gebruikt, dient u te zorgen voor een verlengsnoer dat geschikt is voor gebruik buitenshuis.** Het gebruik van een verlengsnoer dat geschikt is voor gebruik buitenshuis, vermindert de kans op een elektrische schok.
  - f) **Moet een krachtmachine in een vochtige locatie worden gebruikt, gebruik dan een aardlekschakelaar (ALS).** Een ALS vermindert het gevaar op elektrische schokken.
- ## 3) PERSOONLIJKE VEILIGHEID
- a) **Blijf alert, kijk waar u mee bezig bent en gebruik uw gezonde verstand wanneer u met elektrisch gereedschap werkt. Gebruik geen elektrisch gereedschap wanneer u moe bent of onder de invloed van drugs, alcohol of medicijnen.** Een moment van onoplettendheid bij het gebruik van elektrisch gereedschap kan leiden tot ernstig persoonlijk letsel.
  - b) **Gebruik een veiligheidsuitrusting. Draag altijd oogbescherming.** Een veiligheidsuitrusting, zoals een stofmasker, schoenen met antislipzolen, een veiligheidshelm, of oorbescherming die onder de juiste omstandigheden gebruikt wordt, vermindert de kans op persoonlijk letsel.
  - c) **Pas op dat het apparaat niet onbedoeld wordt gestart. Zorg ervoor dat de schakelaar uit staat voordat u de voeding en/of batterij aansluit, en als u de machine oppakt en draagt.** Gereedschap dragen terwijl u uw vinger op de schakelaar houdt, of de stekker in het stopcontact steken terwijl het gereedschap ingeschakeld staat, is vagen om ongelukken.
  - d) **Verwijder inbussleutels of moersleutels voordat u het gereedschap inschakelt.** Een sleutel die nog in of op een draaiend onderdeel van het elektrische gereedschap zit, kan leiden tot ernstig persoonlijk letsel.
  - e) **Werk niet boven uw macht. Zorg er altijd voor dat u stevig staat en goed in balans bent.** Hierdoor hebt u betere controle over het gereedschap in onverwachte situaties.
  - f) **Draag geschikte kleding. Draag geen loszittende kleding of sieraden. Houd uw haar en kleding uit de buurt van bewegende onderdelen.** Loszittende kleding, sieraden of lang haar kan vast komen te zitten in bewegende onderdelen.
  - g) **Wanneer er apparaten worden bijgeleverd voor stofafzuiging en -opvang, zorg er dan voor dat deze aangesloten zijn en op de juiste manier gebruikt worden.** Het gebruik van deze apparaten vermindert de gevaren die door stof kunnen ontstaan.
  - h) **Als u gereedschap veelvuldig gebruikt, dan kan dit leiden tot het negeren van de veiligheidsprincipes, probeer dit te**

**vermijden.** Een achteloze actie kan binnen een fractie van een seconde leiden tot ernstig letsel.

#### 4) GEBRUIK EN ONDERHOUD VAN ELEKTRISCH GEREEDSCHAP

- a) **Forceer het gereedschap niet. Gebruik gereedschap dat voor de toepassing geschikt is.** Het gebruik van geschikt gereedschap levert beter werk af en werkt veiliger als het gebruikt wordt op de snelheid waar het voor ontworpen is.
- b) **Gebruik het gereedschap niet wanneer de aan/uitschakelaar niet functioneert.** Gereedschap dat niet kan worden bediend met behulp van de schakelaar is gevaarlijk en dient te worden gerepareerd.
- c) **Haal de stekker uit het stopcontact en/of verwijder de accu, indien deze kan worden verwijderd, uit het gereedschap voordat u instellingen verandert, toebehoren vervangt of de machine opbergt.** Deze preventieve veiligheidsmaatregelen verminderen de kans op het ongewild inschakelen van het gereedschap.
- d) **Berg gereedschap dat niet gebruikt wordt buiten het bereik van kinderen op en laat personen die niet bekend zijn met het gereedschap of met deze veiligheidsinstructies het gereedschap niet bedienen.** Elektrisch gereedschap kan in de handen van ongetrainde gebruikers gevaarlijk zijn.
- e) **Onderhouden van het gereedschap en accessoires. Controleer of bewegende onderdelen nog goed uitgelijnd staan, of ze niet ergens vastzitten en controleer op elke andere omstandigheid die ervoor kan zorgen dat het gereedschap niet goed functioneert. Wanneer het gereedschap beschadigd is, dient u het te repareren voordat u het in gebruik neemt.** Veel ongelukken worden veroorzaakt door slecht onderhouden elektrisch gereedschap.
- f) **Houd snijdend gereedschap schoon en scherp.** Goed onderhouden snijdend gereedschap met scherpe zaagbladen/messen zal minder snel vastlopen en is makkelijker te bedienen.
- g) **Gebruik het gereedschap, de accessoires, de bitjes, enz. in overeenstemming met deze instructies en op de manier zoals bedoeld voor het specifieke type elektrisch gereedschap, rekening houdend met de werkomstandigheden en het uit te voeren werk.** Het gereedschap gebruiken voor andere doeleinden dan waar deze voor ontworpen is, kan gevaarlijke situaties opleveren.
- h) **Houd de handgrepen en grijppoppervlakten droog, schoon en vrij van olie en smeermiddel.** Glibberige handgrepen en grijppoppervlakten laten geen veilige hantering toe, en zorgen ervoor dat u geen controle hebt over het gereedschap in onverwachte omstandigheden.
- 5) **GEBRUIK EN ONDERHOUD VAN ACCUGEREEDSCHAP**
- a) **Laad het accupack alleen op met de**

**door de fabrikant aangegeven oplader.**

Een oplader die geschikt is voor het ene type accupack, kan brand veroorzaken wanneer die gebruikt wordt voor een ander type accupack.

- b) **Gebruik het gereedschap uitsluitend met het aangegeven accupack.** Door het gebruik van andere accupacks ontstaat de kans op letsel of brand.
- c) **Wanneer het accupack niet gebruikt wordt, dient u het uit de buurt te houden van metalen voorwerpen, zoals paperclips, munten, sleutels, spijkers, schroeven of andere kleine metalen voorwerpen die een verbinding kunnen maken tussen de contactpunten van de terminal.** Het kortsluiten van de accuterminals kan zorgen voor brandwonden of brand.
- d) **Onder extreme omstandigheden kan er vloeistof uit de accu lopen; raak deze vloeistof niet aan. Wanneer u toch onverhoopt met de vloeistof in aanraking komt, dient u dit onmiddellijk af te spoelen met water. Wanneer de vloeistof in de ogen komt, dient u zo snel mogelijk een arts te raadplegen.** Vloeistof die afkomstig is uit de accu kan irritatie of brandwonden veroorzaken.
- e) **Gebruik geen accu of gereedschap dat beschadigd of aangepast is.** Beschadigde of aangepaste accu's kunnen onvoorspelbaar reageren, wat kan leiden tot brand, explosie of het veroorzaken van letsel.
- f) **Stel een accu of gereedschap niet bloot aan vuur of extreme temperatuur.** Blootstelling aan brand of een temperatuur boven 130°C kan explosie veroorzaken.
- g) **Volg alle instructies en laad de accu of het gereedschap niet op buiten het temperatuurbereik dat vermeld is in de handleiding.** Onjuist opladen of opladen bij temperaturen buiten het aangegeven bereik kan de accu beschadigen en het risico op brand vergroten.
- 6) **SERVICE**
- a) **Laat uw elektrisch gereedschap repareren door een bevoegde reparateur die alleen originele reserveonderdelen gebruikt.** Zo bent u er zeker van dat uw gereedschap veilig blijft.
- b) **Repareer nooit beschadigde accu's.** Reparatie van accu's mag alleen worden uitgevoerd door de fabrikant of geautoriseerde onderhoudstechnici.

## VEILIGHEIDSWAARSCHUWINGEN VOOR BOOR

- 1) **Een beschrijving van alle veiligheidsoperaties**
- a) **Draag oorbescherming bij het gebruik van de boormachine.** Blootstelling aan lawaai kan gehoorverlies veroorzaken.
- b) **Houd het gereedschap vast bij de geïsoleerde handgrepen wanneer de**

zaag in contact zou kunnen komen met verborgen leidingen of de eigen stroomdraad. Contact met een draad die onder stroom staat, zorgt ervoor dat de metalen delen van de machine ook onder stroom komen te staan, waardoor u een elektrische schok kunt krijgen.

- 2) Veiligheidsinstructies bij gebruik van lange boorbeitels**
- a) Werk niet met een hogere snelheid dan de maximale nominale snelheid van de boormachine. Bij hogere snelheden kan de boor buigen als deze vrij kan roteren zonder het werkstuk aan te raken, wat kan leiden tot persoonlijk letsel.
  - b) Begin altijd te boren op lage snelheid met de punt van de boor in contact met het werkstuk. Bij hogere snelheden kan de boor buigen als deze vrij kan roteren zonder het werkstuk aan te raken, wat kan leiden tot persoonlijk letsel.
  - c) Breng alleen druk aan wanneer deze rechtstreeks op de boor is uitgelijnd, oefen geen overmatige druk uit. De boor buigt en veroorzaakt schade of verlies van controle, wat kan leiden tot persoonlijk letsel.

## VEILIGHEIDSIINSTRUCTIES VOOR HET ACCUPACK



- a) Batterijcellen en accupacks mogen niet gedemonteerd, geopend of vernietigd worden.
- b) Sluit accupacks niet kort. Bewaar accupacks niet willekeurig in een doos of lade waar ze elkaar kunnen kortsluiten of door geleidende voorwerpen kortgesloten kunnen worden. Houd het accupack op een afstand van andere metalen voorwerpen als paperclips, muntstukken, sleutels, nagels, schroeven en andere kleine metalen voorwerpen die de contacten van de accupack kunnen verbinden. Kortgesloten contacten van accupacks kunnen brandwonden of brand veroorzaken.
- c) Stel accupacks niet bloot aan warmte of vuur. Vermijd opslag in direct zonlicht.
- d) Stel accupacks niet bloot aan mechanische schokken.
- e) Als een accu lekt dient men voorzichtig te zijn dat de vloeistof niet in contact komt met de huid of de ogen. Als dat toch gebeurt spoelt men de huid onder stromend water en raadpleegt men een arts.
- f) Raadpleeg meteen een arts wanneer een batterij of accupack is ingeslikt.
- g) Houd batterijcellen en accupacks schoon en droog.
- h) Veeg de aansluitingen van het accupack schoon met een droge doek als ze vuil zijn geworden.
- i) Accupacks moeten voor gebruik worden opgeladen. Lees de gebruiksaanwijzing voor de juiste laadinstructies.

- j) Laat accupacks niet langdurig opladen als ze niet worden gebruikt.
- k) Na een lange opslagperiode kan het nodig zijn het accupack enkele keren op te laden en te ontladen voor een optimale prestatie.
- l) Accupacks presteren het best bij normale kamertemperatuur (20 °C ± 5 °C).
- m) Wanneer u accupacks wegwerpt, dient u accupacks van verschillende elektrochemische systemen van elkaar afgezonderd te houden.
- n) Laad alleen op met een lader met de technische gegevens van Kress. Gebruik geen andere lader dan de lader die specifiek voor dat doel met de apparatuur is meegeleverd. Een lader voor één type accupack geschikt is kan een brandgevaar inhouden wanneer gebruikt met een ander type.
- o) Gebruikt geen accupack dat niet bedoeld is voor gebruik met deze apparatuur.
- p) Houd accupacks buiten het bereik van kinderen.
- q) Bewaar de oorspronkelijke instructies van het product voor latere gebruik.
- r) Verwijder het batterijpakket uit de apparatuur als het niet in gebruik is.
- s) Volg de juiste procedure voor afvalverwijdering na afdanken van dit apparaat.
- t) Gebruik geen cellen van verschillende fabrikanten, capaciteit, afmetingen of typen binnen een apparaat.
- u) Verwijder het accupack niet uit de originele verpakking, tot dit nodig is voor gebruik.
- v) Let op de plus (+) en min (-) markeringen op de accu en zorg voor correct gebruik.

## SYMBOLLEN

	Om het risico op letsels te beperken, moet u de gebruikershandleiding lezen
	Waarschuwing
	Draag gehoorbescherming
	Draag een veiligheidsbril
	Draag een stofmasker

 Li-Ion	Li-Ion-accu Dit product is uitgerust met een symbool dat 'gescheiden inzameling' aanduidt voor alle accu's. Ze worden dan gerecycled of gedemonteerd om de impact op het milieu te verminderen. Accu's kunnen gevaarlijk zijn voor het milieu en de menselijke gezondheid, omdat ze gevaarlijke stoffen bevatten.
	Afgedankte elektrische producten mogen niet bij het normale huisafval terechtkomen. Breng deze producten waar mogelijk naar een recyclecentrum bij u in de buurt. Vraag de verkoper of de gemeente informatie en advies over het recyclen van elektrische apparatuur.
	Niet verbranden.
	Accu's kunnen in de waterkringloop terechtkomen als ze op onjuiste wijze worden weggegooid, wat gevaarlijk kan zijn voor het ecosysteem. Gooi afgedankte accu's niet weg bij het ongesorteerde huishoudelijke afval.
	Draag beschermende handschoenen.
	Schroeven
	Boren
	Klopboeren
	Hout
	Metaal
	Brik

	Vergrendelen
	Hoge snelheid
	Lage snelheid

## ONDERDELENLIJST

1. **BOORHOUDER**
2. **KOPPELSTELLINGEN**
3. **KNOP VOOR INSTELLEN MECHANISCHE SNELHEID**
4. **KNOP VOOR LINKS OF RECHTS DRAAIEN EN VERGRENDING**
5. **ZACHTE HANDGREEP**
6. **ACCUPACK \***
7. **HAAK VOOR BROEKRIEM**
8. **CAPACITEITSINDICATOR VAN DE ACCU**
9. **PAL ACCUPACK \***
10. **LED-CONTROLELAMPJE**
11. **AAN/UITSCHAKELAAR MET INSTELBAAR TOERENTAL**
12. **BITMAGAZIJN**

\* Sommige afgebeelde of beschreven toebehoren worden niet meegeleverd.

## TECHNISCHE GEGEVENS

**Type aanduiding: KUC31 KUC31.2 KUC31.91 (C31 - aanduiding van de machinerie, code voor Accuboormachine)**

	KUC31 KUC31.2	KUC31.91
Spanning	20V  Max**	
Toerental onbelast	0-600/0-2000 min <sup>-1</sup>	
Aantal koppelstanden	22+1+1	
Aantal slagen onbelast	9000-32000 bpm	
Max. Koppel:	70 N.m	
Spanwijdte boorhouder	13 mm	

Max. boorcapaciteit in	staal	13 mm	
	hout	40 mm	
	steen	13 mm	
Gewicht	2.0 kg	1.4kg	
Batterij capaciteit	4.0 Ah	/	

\*\* Spanning gemeten zonder belasting. Beginspanning batterij bereikt maximum 20 volt. Nominale spanning is 18 volt.

## TOEBEHOREN:

	KUC31	KUC31.2	KUC31.91
6A laadapparaat (KAC21)	1	1	/
4,0Ah Accu (KAB21)	2	2	/
Tweezijdige Koppen (PH2/SL5.5)	1	1	1
Haak	1	1	1
Bitmagazijn	1	1	1

Wij adviseren u alle accessoires te kopen in de winkel waar u het gereedschap heeft aangekocht. Kijk op de verpakking van accessoires voor meer informatie. Ook het winkelpersoneel kan u helpen en adviseren.

## GELUIDSPRODUCTIE

A gewogen geluidsdruk	$L_{pA} = 80$ dB(A)
A gewogen geluidsvermogen	$L_{wA} = 91$ dB(A)
$K_{pA}$ & $K_{wA}$	5 dB(A)
<b>Draag oorsbescherming.</b>	

## TRILLINGSGEGEVENS

Totale trillingswaarden (som triax vector) bepaald volgens EN 62841-1 & EN 62841-2-1

Boren in metaal	Trillingswaarde $a_{h,D} = 1.246$ m/s <sup>2</sup>
	Fout K = 1.5 m/s <sup>2</sup>
Klopboeren in beton	Trillingswaarde $a_{h,ID} = 7.836$ m/s <sup>2</sup>
	Fout K = 1.5 m/s <sup>2</sup>

De totale waarde van trillingen en geluidsemisatie werden gemeten volgens een standaard testmethode en kunnen worden gebruikt om gereedschappen te vergelijken.

De totale waarde van trillingen en geluidsemisatie

kunnen ook voor een voorlopige beoordeling van de blootstelling worden gebruikt.

**! WAARSCHUWING:** Trillingen en geluidsemisatie die tijdens het gebruik van het gereedschap optreden, kunnen verschillen van de opgegeven waarde, dit is afhankelijk van de manier waarop het gereedschap wordt gebruikt, met name van het werkstuk dat wordt bewerkt, afhankelijk van de volgende voorbeelden en andere variaties in de manier waarop het gereedschap wordt gebruikt: Hoe de machine gebruikt wordt en hoe het materiaal gesneden of geboord wordt.

De conditie en de onderhoudstoestand van de machine.

Gebruik van de juiste toebehoren. Zorg ervoor dat ze scherp zijn en in goede conditie.

Hoe stevig de handgreep wordt vastgehouden en of er anti-trilling en -geluidsaccessoires worden gebruikt. De machine moet gebruik worden zoals door de ontwerper bedoeld is en in overeenstemming met deze instructies.

**Deze machine kan een trillingsyndroom in hand en arm veroorzaken als hij niet op de juiste wijze gehanteerd wordt.**

**! WAARSCHUWING:** Voor de nauwkeurigheid moet bij een schatting van het blootstellingsniveau in de feitelijke gebruiksomstandigheden rekening worden gehouden met alle delen van de bewerking, zoals het moment dat de machine wordt uitgeschakeld en de tijden waarop de machine loopt zonder daadwerkelijk gebruikt te worden. Dit kan het blootstellingsniveau over de totale werkperiode aanzienlijk verminderen. Het risico op blootstelling aan trillingen en geluid verminderen.

Gebruik ALTIJD scherpe beitels, boren en zaagbladen. Onderhoud de machine volgens deze instructies en houd hem goed gesmeerd (voor zover van toepassing).

Als het gereedschap regelmatig wordt gebruikt, investeer dan in anti-trilling en -geluidsaccessoires. Plan de werkzaamheden zodat de taken met veel trillingen over een aantal dagen verspreid worden.

## BEDIENINGSINSTRUCTIES



**! OPMERKING:** Lees voor het gebruik van het gereedschap aandachtig het instructieboekje.

### Beoogd gebruik

Dit elektrische gereedschap is bedoeld voor het vast- en losdraaien van schroeven en voor het boren in hout, metaal, en plastic.

### Assemblage en bediening

ACTIE	FIGUUR
<b>VOOR GEBRUIK</b>	
Controle van de staat van de accu	ZIE FIG. A1
De accu verwijderen	ZIE FIG. A2

De batterij opladen	ZIE FIG. A3
De accu installeren	ZIE FIG. A4
<b>Assemblage</b>	
<b>AANPASSEN VAN DE BOORHOUDER</b>  <b>Waarschuwing:</b> Zet bij het vervangen van toebehoren de trekker vast en sluit het gereedschap af van de stroomtoevoer. Controleer voor ingebruikname altijd of de bit goed vast zit. Beschadigde boorhouders of bits kunnen verwondingen veroorzaken.	
- Het uitnemen van bits	ZIE FIG. B1
- Het aanbrengen van bits	ZIE FIG. B2
Montage van de riemhaak en het bitmagazijn	ZIE FIG. C1, C2, C3, C4
<b>BEDIENING</b>	
Voor/achterwaartse rotatie instellen  <b>Waarschuwing: Verander nooit de draairichting terwijl de boormachine draait, wacht tot deze is gestopt!</b>	ZIE FIG. D1, D2, D3
<b>2-TRAPS TANDWIELOVERBRENGING</b>	ZIE FIG. E
<b>INSTELLING VAN HET KOPPEL</b> SCHROEVEN 1-22  BOREN  KLOPBOREN 	ZIE FIG. F
De aan/uitknop bedienen  <b>Waarschuwing: Niet langdurig gebruiken met een lage snelheid vanwege de warmte die daardoor wordt gegenereerd.</b>	ZIE FIG. G

LED controlelampje  
Vóór het gebruik wordt het LED lampje geactiveerd wanneer de Aan-/uit-schakelaar licht wordt ingedrukt. 20 seconden nadat de Aan-/uit-schakelaar is losgelaten, dooft dit lampje automatisch.

Het gereedschap en de accu zijn voorzien van een beschermingssysteem. Als de LED diode 3 seconden snel knippert en vervolgens uitgaat, sluit dit systeem de stroomtoevoer vanuit accu naar het gereedschap automatisch af, om zo de levensduur van de accu te verlengen. Het gereedschap komt tijdens het gebruik automatisch tot stilstand als het wordt blootgesteld aan een van de volgende omstandigheden:

- **Overbelasting:** Het gereedschap wordt gebruikt op een manier die afname van een abnormaal grote hoeveelheid stroom veroorzaakt. Laat in dit geval de trekker los en stop het gebruik van het gereedschap, dat de overbelasting veroorzaakte. Druk de trekker vervolgens in om het gereedschap weer op te starten.
- **Oververhitting:** In dit geval, d.w.z. als het gereedschap niet meer opstart, zijn het gereedschap en de accu oververhit. Laat het gereedschap en de accu afkoelen voordat u de trekker opnieuw indrukt.
- **Lage accuspanning:** De restcapaciteit van de accu is te laag en het gereedschap zal met deze accu niet meer functioneren. Neem de accu in dit geval uit het gereedschap en laad hem opnieuw op.

 **Waarschuwing:** Om de lamp in te schakelen, drukt u op de aan/uit-schakelaar en controleert u of de rotatiebesturing vooruit/achteruit in de positie rechts/links staat.

## PROBLEEMOPLOSSINGEN

### 1. WAAROM SCHAKELT DE BOORMACHINE NIET IN ALS IK OP DE SCHAKELAAR DUW?

De knop voor het kiezen van de draairichting, bovenop de schakelaar, is vergrendeld. Ontgrendel de instelknop voor de draairichting door deze in de gewenste stand te zetten. Trek aan de trekker en de boor zal beginnen draaien.

## 2. WAAROM STOPT DE BOORMACHINE VOORDAT DE SCHROEF HELEMAAL VASTZIT?

Controleer de koppelstand van de koppelsteling. De koppelsteling bevindt zich tussen de boorhouder en de behuizing van de boor. Stand 1 is het laagste koppel (voor schroeven draaien) en stand 22 is het hoogste koppel (voor schroeven draaien). Stand  is om te boren. Stand  is om te klopboren. Stel de koppelsteling in op een hogere stand om het beste resultaat te verkrijgen.

## 3. WAAROM KAN IK HET ACCUPACK NIET IN DE OPLADER DUWEN?

De accu kan maar op één manier in de lader geschoven worden. Draai de accu om totdat deze in de sleuf geschoven kan worden. Als de accu oplaadt, moet het rode lampje branden.

## 4. REDENEN VOOR VERSCHILLENDE ACCU DUUR

Problemen met de oplaadtijden, zoals hierboven, en als u het accupack lange tijd niet gebruikt hebt, verkorten de werkduur van het accupack. Dit kan worden gecorrigeerd door het accupack een paar keer op te laden en weer leeg te laten lopen doordat u de zaag heeft gebruikt. Laad het accupack niet op bij temperaturen onder de 0°C en boven de 40°C aangezien dit een slecht effect heeft op de prestaties.

## ONDERHOUD

**Verwijder het accu uit het gereedschap voordat u aanpassingen of onderhoudswerkzaamheden uitvoert.**

Dit gereedschap bevat geen onderdelen waaraan de gebruiker onderhoud kan of moet uitvoeren. Gebruik nooit water of chemische reinigingsmiddelen voor het schoonmaken van uw gereedschap. Veeg het schoon met een droge doek. Bewaar uw gereedschap altijd op een droge plek. Houd de ventilatiegaten van de motor schoon. Houd alle bedieningselementen vrij van stof.

## VOOR GEREEDSCHAP MET ACCU'S

De omgevingstemperatuur voor het gebruik en de opslag van het gereedschap ligt tussen 0°C-45°C. De aanbevolen omgevingstemperatuur voor het oplaadsysteem tijdens het opladen ligt tussen 0°C-40°C.

## BESCHERMING VAN HET MILIEU



Afgedankte elektrische producten mogen niet bij het normale huisafval terechtkomen.

 Breng deze producten waar mogelijk naar een recyclecentrum bij u in de buurt. Vraag de verkoper of de gemeente informatie en advies over het recyclen van elektrische apparatuur.

## CONFORMITEITVERKLARING

Wij,  
Positec Germany GmbH  
Postfach 32 02 16, 50796 Cologne, Germany

Verklaren dat het product,  
Beschrijving **Accuboormachine**  
Type **KUC31 KUC31.2 KUC31.91 (C31-aanduiding van de machinerie, code voor Accuboormachine)**  
Functie **Boren**

Overeenkomt met de volgende richtlijnen,  
**2006/42/EC**  
**2011/65/EU**  
**2014/30/EU**

Standaards in overeenstemming met,  
**EN 55014-1**  
**EN 55014-2**  
**EN 62841-1**  
**EN 62841-2-1**

De persoon die bevoegd is om het technische bestand te compileren,

**Naam Marcel Filz**  
**Adres Positec Germany GmbH**  
**Postfach 32 02 16, 50796 Cologne, Germany**



2021/05/25  
Allen Ding  
Plaatsvervangend Chief Ingenieur, Testen en Certificering  
Positec Technology (China) Co., Ltd  
18, Dongwang Road, Suzhou Industrial Park, Jiangsu 215123, P. R. China



# ORIGINAL INSTRUCTIONS PRODUCT SAFETY ОБЩИЕ ПРАВИЛА ТЕХНИКИ БЕЗОПАСНОСТИ ПРИ РАБОТЕ С ЭЛЕКТРОИНСТРУМЕНТОМ

 **ПРЕДОСТЕРЕЖЕНИЕ!** Внимательно ознакомьтесь с инструкциями и предостережениями по технике безопасности. Невыполнение всех нижеприведенных инструкций и рекомендаций может привести к поражению электрическим током, пожару и серьезным травмам.

**Сохраните все предостережения и инструкции для дальнейшего пользования.**

В дальнейшем термин "электроинструмент" используется как для работающего от сети (проводного) электроинструмента, так и для электроинструмента, работающего от аккумулятора (беспроводного).

## 1. БЕЗОПАСНОСТЬ НА РАБОЧЕМ МЕСТЕ

- a) **Содержите рабочее место в чистоте и хорошо освещенным.** Загроможденные и плохо освещенные зоны способствуют возникновению несчастных случаев.
- b) **Не работайте с инструментом во взрывоопасной атмосфере, в присутствии воспламеняемых жидкостей, газов или пыли.** Возникающие при работе электроинструмента искры могут привести к воспламенению горючих веществ.
- c) **При работе с инструментом дети и посторонние должны находиться на безопасном расстоянии.** Отвлечение внимания может привести к потере вами контроля.

## 2. ЭЛЕКТРОБЕЗОПАСНОСТЬ

- a) **Штепсельные вилки электроинструментов должны соответствовать розеткам. Никогда никоим образом не изменяйте соединительную вилку. При заземленных электроинструментах не используйте никаких переходников.** Неизменные вилки и соответствующие розетки снижают риск поражения электротоком.
- b) **Избегайте физического контакта с заземленными поверхностями, такими, как трубы, радиаторы, плиты и холодильники.** Риск поражения электротоком повышается, если ваше тело будет заземлено.
- c) **Не подвергайте электроинструменты воздействию дождя или высокой влажности.** Попадание воды в

электроинструмент повышает опасность поражения электротоком.

- d) **Правильно обращайтесь с электрокабелем. Никогда не используйте кабель для переноски электроинструмента, а также не тяните за кабель для выключения из розетки. Держите кабель на безопасном расстоянии от источников тепла, масла, острых кромок и движущихся частей.** Поврежденные или запутанные кабели повышают риск поражения электротоком.
  - e) **При работе с электроинструментом вне помещений используйте удлинители, которые предназначены для работы на открытом воздухе.** Это снижает риск поражения электротоком.
  - f) **При использовании электроинструмента во влажном помещении его необходимо подключать к электросети через устройство защитного отключения (УЗО).** Использование УЗО снижает риск поражения электротоком.
- ## 3. ЛИЧНАЯ БЕЗОПАСНОСТЬ
- a) **Будьте внимательны: следите за тем, что вы делаете, и руководствуйтесь здравым смыслом, работая с электроинструментом. Не используйте электроинструмент, если вы устали или находитесь под воздействием сильнодействующих средств, алкоголя или медикаментов.** Потеря внимания даже на короткое мгновение при работе с электроинструментом может привести к серьезным травмам.
  - b) **Используйте индивидуальные средства защиты. Всегда надевайте средства защиты глаз.** Такие средства защиты, как респиратор, несכולящая защитная обувь, каска или защитные наушники, используемые в соответствующих условиях, снижают риск получения травм.
  - c) **Предотвращайте случайный запуск электроинструмента. Убедитесь, что выключатель находится в положении "Выключено" перед подключением к электросети и / или аккумуляторной батарее, сборкой или переносом электроинструмента.** Переноска инструмента с пальцем на кнопке пуска или включение в сеть электроинструмента с включенным выключателем способствует несчастному случаю.
  - d) **Удаляйте все регулировочные приспособления или гаечные ключи перед включением электроинструмента.** Оставленные на вращающихся деталях электроинструмента, они могут привести к травме.
  - e) **Не перенапрягайтесь. Постоянно занимайте устойчивое положение и поддерживайте равновесие.** Это позволяет лучше контролировать электроинструмент в непредвиденных

ситуациях.

- f) **Одевайтесь надлежащим образом. Не надевайте свободную одежду или украшения. Держите волосы, одежду и перчатки на расстоянии от движущихся частей.** Свободную одежду, украшения или длинные волосы может затянуть в движущиеся части.
- g) **Используйте предусмотренные средства и устройства для сбора и удаления пыли, если инструмент оснащен таковыми.** Использование таких средств может снизить опасности, связанные с пылью.
- h) **Не позволяйте осведомленности, полученной в результате частого использования инструментов, заставить вас расслабиться и игнорировать принципы техники безопасности при работе с инструментом.** Неосторожное действие может привести к серьезным травмам в течение доли секунды.

#### 4. ИСПОЛЬЗОВАНИЕ ЭЛЕКТРОИНСТРУМЕНТА И УХОД ЗА НИМ

- a) **Не перегружайте электроинструмент. Используйте подходящий инструмент для каждой определенной цели.** Правильно подобранный электроинструмент выполнит работу лучше и надежнее на уровне, для которого он предназначен.
- b) **Не используйте электроинструмент, если выключатель невозможно включить или выключить.** Любой электроинструмент, который невозможно контролировать выключателем, представляет опасность и должен быть отремонтирован.
- c) **Отсоедините штепсель от электросети и / или аккумуляторную батарею от электроинструмента перед проведением каких-либо настроек, сменой насадок или хранением электроинструмента.** Подобные предохранительные меры снижают опасность случайного пуска электроинструмента.
- d) **Храните не использующиеся электроинструменты в местах, недоступных для детей. Не разрешайте работать с электроинструментом лицам, которые не знают его особенностей или не ознакомлены с данной инструкцией.** Электроинструменты в руках необученных пользователей представляют опасность.
- e) **Поддерживайте электроинструмент в исправном состоянии. Проверяйте инструмент на предмет смещения или заедания движущихся частей, поломки деталей или любых иных неисправностей, могущих повлиять на работу электроинструмента. В случае повреждения следует отремонтировать электроинструмент перед применением.** Многие несчастные случаи вызваны плохим уходом за

электроинструментом.

- f) **Режущий инструмент должен быть заточенным и чистым.** При поддержании режущих инструментов в надлежащем состоянии и с острыми режущими кромками вероятность их заклинивания уменьшается и ими легче управлять.
  - g) **Используйте электроинструмент, принадлежности, сверла и т. п. в соответствии с данными инструкциями, специфичной конкретного типа электроинструмента, учитывая условия работы и выполняемую задачу.** Использование электроинструмента для иных операций, помимо тех, для которых он предназначен, может привести к возникновению опасной ситуации.
  - h) **Ручки и поверхности для захвата должны быть сухими, чистыми и без следов масла и смазки.** Скользкие ручки и поверхности для захвата не позволяют безопасно обращаться с инструментом и контролировать его в непредвиденных ситуациях.
- #### 5. ИСПОЛЬЗОВАНИЕ АККУМУЛЯТОРНОГО ИНСТРУМЕНТА И УХОД ЗА НИМ
- a) **Производите подзарядку аккумулятора только при помощи оригинального зарядного устройства.** Зарядное устройство, которое подходит для одного типа аккумуляторной батареи, может привести к пожару, когда используется с другим типом аккумуляторной батареи.
  - b) **Используйте аккумуляторный инструмент только с оригинальными аккумуляторами.** Использование любого другого типа аккумулятора может привести к травме или пожару.
  - c) **Неиспользуемые аккумуляторные батареи храните отдельно от металлических предметов, таких как скрепки для бумаги, монеты, ключи, гвозди, винты и тому подобное, которые могут замкнуть контакты батареи.** Замыкание контактов аккумуляторной батареи может привести к ожогам или пожару.
  - d) **В критических ситуациях из аккумулятора может вытекать жидкость – избегайте контакта с ней. Если жидкость все же попала на поверхность кожи, смойте ее большим количеством воды. При попадании жидкости в глаза срочно обратитесь за медицинской помощью.** Жидкость, вытекшая из аккумулятора, может вызвать раздражение или ожоги.
  - e) **Не используйте аккумуляторную батарею или инструмент, который поврежден или модифицирован.** Поврежденные или модифицированные аккумуляторные батареи могут срабатывать непредсказуемым образом, что может привести к пожару, взрыву или риску получения травмы.
  - f) **Не подвергайте аккумуляторную**

батарею или инструмент воздействию огня или чрезмерно высокой температуры. Воздействие огня или температуры выше 130 °С может привести к взрыву.

- g) Следуйте всем инструкциям по зарядке и не заряжайте аккумулятор или инструмент вне диапазона температур, указанного в инструкциях. Неправильная зарядка или температура, выходящая за пределы указанного диапазона, может повредить аккумулятор и повысить риск возгорания.

## 6. СЕРВИСНОЕ ОБСЛУЖИВАНИЕ

- a) Ремонт электроинструмента должен выполняться квалифицированным персоналом с использованием только оригинальных запасных частей. Это гарантирует безопасность его использования.
- b) Никогда не обслуживайте поврежденные аккумуляторы. Обслуживание аккумуляторных батарей должно выполняться только производителем или авторизованными поставщиками сервисных услуг.

## ПРАВИЛА ТЕХНИКИ БЕЗОПАСНОСТИ ПРИ РАБОТЕ С ДРЕЛЬЮ

- 1) Инструкции по безопасности для всех операций с дрелью
- a) При ударном сверлении надевайте защитные наушники. Воздействие шума может привести к потере слуха.
- b) Держите электроинструмент за изолированные поверхности для захвата, когда выполняете операцию, в которой режущая часть может коснуться скрытой проводки или собственного шнура инструмента. Режущая часть, контактирующая с проводом под напряжением, может способствовать тому, что металлические детали электроинструмента окажутся под напряжением, и это может привести к поражению электрическим током.
- 2) Инструкции по безопасности при использовании длинных сверл
- a) Никогда не работайте на более высокой скорости, чем максимальная скорость вращения сверла. На более высоких скоростях сверло может сгибаться, если оно свободно вращается, не касаясь заготовки, что может привести к травме.
- b) Всегда начинайте сверление на малой скорости, при этом наконечник сверла должен соприкасаться с обрабатываемым изделием. На более высоких скоростях сверло может сгибаться, если оно свободно вращается, не касаясь заготовки, что может привести к травме.
- c) Прикладывайте усилие только по прямой линии относительно сверла

и не надавливайте на инструмент слишком сильно. Сверла могут согнуться, вызывая поломку или потерю контроля, что может привести к травме.



## ПРАВИЛА ТЕХНИКИ БЕЗОПАСНОСТИ ДЛЯ АККУМУЛЯТОРНОЙ БАТАРЕИ











- a) Не допускается разбирать, вскрывать, измельчать элементы питания и аккумуляторную батарею.
- b) Не допускается накоротко замыкать элементы питания или аккумулятор. Не допускается беспорядочно хранить элементы питания или аккумулятор в коробке или ящике, где они могут замкнуть друг друга или могут быть замкнуты другими металлическими предметами. Если аккумуляторная батарея не используется, держите ее подальше от металлических предметов, таких как зажимы, монеты, гвозди, винты и прочие металлические предметы небольшого размера, которые могут соединить клеммы друг с другом. Короткое замыкание клемм батареи может стать причиной ожогов или пожара.
- c) Не допускается подвергать аккумуляторную батарею воздействию высоких температур или пламени. Избегайте хранения аккумуляторной батареи в местах, подверженных воздействию прямого солнечного света.
- d) Не допускается подвергать аккумуляторную батарею механическим ударам
- e) В случае протечки аккумуляторной батареи, не допускайте контакта электролита с кожей или глазами. В случае такого контакта необходимо промыть пораженный участок обильным количеством воды и обратиться за медицинской помощью.
- f) В случае проглатывания элемента питания или аккумулятора необходимо незамедлительно обратиться за медицинской помощью.
- g) Аккумуляторную батарею необходимо содержать в чистоте и сухости.
- h) В случае загрязнения контактов аккумуляторной батареи их необходимо протереть чистой сухой тканью.
- i) Аккумуляторную батарею необходимо заряжать перед использованием. Всегда следуйте данной инструкции и используйте правильный порядок зарядки.
- j) Не допускается оставлять аккумулятор на зарядном устройстве, если он не используется.
- k) После продолжительного хранения

может потребоваться несколько раз зарядить и разрядить аккумуляторную батарею для достижения максимальной эффективности ее работы.

- l) Аккумуляторная батарея работает наиболее эффективно при нормальной комнатной температуре (20°C ±5°C).
- m) При утилизации аккумуляторных батарей держите их отдельно от других электромеханических систем.
- n) Используйте только зарядные устройства, указанные Kress. Не допускается использовать какие-либо зарядные устройства, за исключением специально предназначенных для данного оборудования. Зарядное устройство, которое подходит для одной аккумуляторной батареи, может стать причиной пожара при использовании с другой аккумуляторной батареей.
- o) Не допускается использовать какие-либо аккумуляторные батареи, не предназначенные для использования с данным оборудованием.
- p) Храните аккумуляторную батарею в местах, недоступных для детей.
- q) Следует сохранить оригинальную документацию на изделие для будущего использования.
- r) По возможности извлекайте аккумуляторную батарею из изделия, если она не используется.
- s) Утилизируйте аккумуляторную батарею должным образом.
- t) Не используйте аккумуляторы сторонних производителей
- u) Не вынимайте аккумуляторы из оригинальной упаковки, пока он не понадобится.
- v) Соблюдайте полярность батареи, убедитесь в правильном совмещении контактов (+) и (-).

## УСЛОВНЫЕ ОБОЗНАЧЕНИЯ

	Для сокращения риска травмы пользователь должен прочитать руководство по эксплуатации инструмента
	Предостережение
	Носите защиту органов слуха

	Носите защиту органов зрения
	Носите пылезащитную маску
	Литий-ионная аккумуляторная батарея. Этот продукт был отмечен символом, относящимся к «раздельному сбору отходов» для всех аккумуляторов и батарей. Данная батарея должна быть переработана или утилизирована должным образом, чтобы уменьшить воздействие на окружающую среду. Аккумуляторы могут быть опасными для окружающей среды и здоровья человека, поскольку они содержат вредные вещества.
	Отходы электрооборудования запрещается утилизировать вместе с бытовыми отходами. Они должны быть доставлены в местный центр утилизации для надлежащей переработки. Обратитесь к местным органам управления или продавцу за рекомендациями по утилизации.
	Запрещается сжигать
	При неправильной утилизации батареи могут попасть в круговорот воды в природе, что может быть опасным для экосистемы. Запрещается утилизировать использованные батареи как несортированные бытовые отходы.
	Используйте защитные перчатки
	Завинчивание
	Сверление
	Ударное сверление

	Дерево
	Металл
	Кирпич
	Замок
	Высокая скорость
	Низкая скорость

## ПЕРЕЧЕНЬ КОМПОНЕНТОВ

1. **ЗАЖИМНОЙ ПАТРОН**
2. **КОЛЬЦО РЕГУЛИРОВКИ КРУТЯЩЕГО МОМЕНТА**
3. **РЕГУЛЯТОР ДВУХСКОРОСТНОГО РЕДУКТОРА**
4. **ПЕРЕКЛЮЧАТЕЛЬ ВРАЩЕНИЯ ВПЕРЕД / ОБРАТНОГО ВРАЩЕНИЯ**
5. **РУЧКА В МЯГКОЙ ОБОЛОЧКЕ**
6. **АККУМУЛЯТОРНАЯ БАТАРЕЯ\***
7. **КРЮЧОК ДЛЯ НОШЕНИЯ НА РЕМНЕ**
8. **ИНДИКАТОР ЗАРЯДА АККУМУЛЯТОРНОЙ БАТАРЕИ**
9. **КНОПКА ВЫСВОБОЖДЕНИЯ АККУМУЛЯТОРНОЙ БАТАРЕИ\***
10. **СВЕТОДИОДНЫЙ СВЕТ**
11. **ПЕРЕКЛЮЧАТЕЛЬ ВКЛ./ВЫКЛ.**
12. **ДЕРЖАТЕЛЬ БИТ**

\* Не все показанные или описанные аксессуары включены в стандартную поставку.

## ТЕХНИЧЕСКИЕ ДАННЫЕ

Обозначение типа: **KUC31 KUC31.2 KUC31.91 (C31 -обозначение машины, представленной дрелью)**

	KUC31 KUC31.2	KUC31.91
Номинальное напряжение	20V  Макс.**	
Скорость без нагрузки	0-600/0-2000/мин	
Количество положений муфты	22+1+1	
Скорость ударного воздействия	9000-32000уд/мин	
Максимальный крутящий момент	70 Н.м	
Наибольший диаметр изделия, зажимаемого в патроне	13 мм	
Макс. глубина сверления	Сталь	13 мм
	Дерево	40 мм
	Бетон	13 мм
Вес инструмента	2.0 кг	1.4 кг
Ёмкость аккумулятора	4.0 Ah	/

\*\*Напряжение измерено без рабочей нагрузки. Первоначальное напряжение аккумулятора достигает максимум 20 В. Номинальное напряжение составляет 18 В.

## АКСЕССУАРЫ

	KUC31	KUC31.2	KUC31.91
6А Зарядное устройство (KAC21)	1	1	/
4.0Ah Аккумуляторная батарея (KAB21)	2	2	/
Двусторонние сверла (PH2/SL5.5)	1	1	1
Крюк	1	1	1
Зажим для сверла	1	1	1

Мы рекомендуем вам приобрести аксессуары в том же магазине, где вам продали инструмент. Для получения дополнительной информации см. упаковку. Сотрудники магазина смогут помочь вам и дать совет.

# ИНФОРМАЦИЯ О ШУМЕ

Измеренное звуковое давление	$L_{pA} = 80 \text{ dB(A)}$
Измеренная мощность шума	$L_{wA} = 91 \text{ dB(A)}$
$K_{pA}$ & $K_{wA}$	5 dB(A)
<b>Носите защиту органов слуха</b>	

# ИНФОРМАЦИЯ О ВИБРАЦИИ

Суммарные значения вибрации (трехкомпонентная векторная сумма), определенные согласно EN 62841-1 & EN 62841-2-1

Бурение в металле	Уровень вибрации $a_{h,D} = 1.246 \text{ m/s}^2$
	Погрешность $K = 1.5 \text{ m/s}^2$
Воздействие бурения в бетон	Уровень вибрации $a_{h,D} = 7.836 \text{ m/s}^2$
	Погрешность $K = 1.5 \text{ m/s}^2$

Заявленное общее значение вибрации и заявленное значение шума были измерены в соответствии со стандартным методом испытаний и могут использоваться для сравнения одного инструмента с другим.

Заявленное общее значение вибрации и заявленное значение уровня шума также могут использоваться для предварительной оценки воздействия.

**⚠ ПРЕДОСТЕРЕЖЕНИЕ!** Значение вибрации при фактическом использовании электроинструмента может отличаться от заявленного значения в зависимости от способов использования инструмента: Вариантов его применения и обрезаемых или шлифуемых материалов. Исправности инструмента и его правильного технического обслуживания. Использования соответствующих аксессуаров и состояния всех режущих поверхностей и остроты их кромок. Плотности захвата на рукоятках и использования каких-либо antivибрационных аксессуаров. Использования инструмента в соответствии с его предназначением и этими инструкциями.

**Этот инструмент может вызвать тремор рук, если его использование не будет регулироваться должным образом.**

**⚠ ПРЕДОСТЕРЕЖЕНИЕ!** Для обеспечения максимальной точности при оценке уровня воздействия в реальных условиях использования должны также учитываться все аспекты рабочего цикла, такие как периоды времени,

когда инструмент выключен, а также работает на холостом ходу и не выполняет фактическую работу. Это может значительно снизить уровень воздействия на оператора за весь рабочий период, позволяя минимизировать опасность воздействия вибрации и шума.

Всегда используйте заточенные лезвия, сверла и резы.

Обслуживайте этот инструмент в соответствии с данными инструкциями и хорошо смазывайте (при необходимости).

Если инструмент используется регулярно, приобретите antivибрационные аксессуары.

Планируйте свой график работы, чтобы разбить использование инструментов с высокой вибрацией на несколько дней.

# ИНСТРУКЦИИ ПО ЭКСПЛУАТАЦИИ





**ⓘ ПРИМЕЧАНИЕ:** Перед использованием инструмента внимательно прочитайте инструкцию.

## ПРЕДУСМОТРЕННОЕ ИСПОЛЬЗОВАНИЕ

Инструмент предназначена для вождения и ослабления винтов, а также для бурения в древесине, металле и пластике.

## СБОРКА И ЭКСПЛУАТАЦИЯ

ДЕЙСТВИЕ	РИСУНОК
<b>ПЕРЕД ЭКСПЛУАТАЦИЕЙ</b>	
Проверка уровня зарядки аккумулятора	См. Рис. A1
Извлечение аккумуляторной батареи	См. Рис. A2
Зарядка аккумуляторной батареи	См. Рис. A3
Установка аккумуляторной батареи	См. Рис. A4
<b>СБОРКА</b>	
<b>РЕГУЛИРОВКА ЗАЖИМНОГО ПАТРОНА</b>	
<b>⚠ ПРЕДОСТЕРЕЖЕНИЕ:</b> При замене аксессуаров всегда блокируйте пусковой выключатель и отсоединяйте инструмент от источника питания. Перед запуском инструмента всегда проверяйте, что сверло надежно закреплено. Повреждение зажимного патрона или слабо зафиксированное сверло может привести к травме.	
--Извлечение сверла	См. Рис. B1
--Вставка сверла	См. Рис. B2
--Сборка крюка для подвешивания на ремень и зажима для сверла	См. Рис. C1, C2, C3, C4

<b>ЭКСПЛУАТАЦИЯ</b>	
<p>ПЕРЕКЛЮЧАТЕЛЬ ВРАЩЕНИЯ ВПЕРЕД / ОБРАТНОГО ВРАЩЕНИЯ</p> <p><b>ПРЕДОСТЕРЕЖЕНИЕ:</b>   <b>Запрещается менять направление вращения, когда зажимной патрон вращается. Подождите, пока он остановится!</b></p>	См. Рис. D1, D2, D3
<p><b>РЕГУЛЯТОР ДВУХСКОРОСТНОГО РЕДУКТОРА</b></p>	См. Рис. E
<p><b>ВЫБОР РЕЖИМА РАБОТЫ</b>          РЕЖИМ ШУРУПОВЕРТА 1-22           РЕЖИМ СВЕРЛЕНИЯ           РЕЖИМ УДАРНОГО СВЕРЛЕНИЯ </p>	См. Рис. F
<p>РАБОТА С ПЕРЕКЛЮЧАТЕЛЕМ ВКЛ./ВЫКЛ.</p> <p><b>ПРЕДОСТЕРЕЖЕНИЕ:</b>   <b>Не работайте в течение длительного времени на низкой скорости, потому что внутри инструмента будет вырабатываться избыточное количество тепла.</b></p>	См. Рис. G

#### Индикатор подсветки

Перед работой индикатор будет активирован, когда переключатель Вкл./Выкл. слегка нажат, и автоматически выключится через 20 секунд после отпускания переключателя.

Инструмент и аккумуляторная батарея оснащены системой защиты. Когда светодиодный индикатор быстро мигает в течение 3 секунд и гаснет, система автоматически отключает питание инструмента, чтобы продлить срок службы батареи. Инструмент автоматически остановится во время работы, если инструмент и / или аккумуляторная батарея находятся под воздействием одного из следующих условий:

- **Перегрузка:** инструмент работает таким образом, что он потребляет аномально высокий ток. В этом случае отпустите пусковой выключатель на инструменте и прервите операцию, которая вызвала перегрузку инструмента. Затем снова потяните пусковой выключатель, чтобы возобновить работу.
- **Перегрев:** при описанных выше условиях, если инструмент не запускается, это означает, что инструмент и аккумуляторная батарея перегреваются. Дайте инструменту и аккумулятору остыть, прежде чем снова нажимать на пусковой выключатель.
- **Низкое напряжение аккумулятора:** оставшаяся мощность аккумуляторной батареи слишком мала, и инструмент не будет работать. В таком случае, извлеките и зарядите аккумулятор.

**ПРЕДОСТЕРЕЖЕНИЕ:**  
 чтобы включить подсветку, нажмите на переключатель Вкл./Выкл. и убедитесь, что переключатель вращения вперед / обратного вращения находится в правом / левом положении.

## УСТРАНЕНИЕ НЕИСПРАВНОСТЕЙ



### 1. ПОЧЕМУ ДРЕЛЬ НЕ ВКЛЮЧАЕТСЯ ПРИ НАЖАТИИ НА ПЕРЕКЛЮЧАТЕЛЬ?

Переключатель вращения вперед / обратного



вращения, расположенный выше пускового рычага, находится в положении блокировки. Разблокируйте переключатель вращения вперед / обратного вращения, установив его в требуемое положение вращения. Нажмите на пусковой рычаг, и дрель начнет вращаться.

## 2. ДРЕЛЬ ОСТАНАВЛИВАЕТСЯ ДО ПОЛНОЙ ЗАТЯЖКИ ВИНТА. ПОЧЕМУ?

Проверьте положение кольца регулировки крутящего момента, которое расположено между зажимным патроном и корпусом инструмента. Положение 1 - самый низкий крутящий момент (усилие ввертывания винта), а положение 22 - самый высокий крутящий момент (усилие ввертывания винта). Положение  предназначено для режима сверления. Положение  предназначено для режима ударного сверления. Установите кольцо регулировки крутящего момента в более высокое положение, чтобы достичь лучшего результата.

## 3. Я не могу вставить батарею в зарядное устройство. Почему?

Аккумулятор можно вставлять в зарядное устройство только в одном направлении. Поверните аккумулятор, чтобы он подошел к гнезду зарядки, когда аккумулятор заряжается, должен гореть красный светодиод.

## 4. Причины непостоянного времени работы батареи.

Проблемы со временем зарядки и работы инструмента, могут возникать из-за длительного простоя аккумулятора. Данную проблему можно исправить после нескольких циклов заряда-разряда аккумулятора и работы с ним. Тяжелые условия работы, такие как заворачивание больших саморезов в дерево, требуют больше энергии от батареи и разряжают ее быстрее, нежели более легкие задачи. Не заряжайте вашу батарею при температуре ниже 0°C и выше 40°C, так как это может отразиться на ее производительности.

# ТЕХНИЧЕСКОЕ ОБСЛУЖИВАНИЕ

## Снимите аккумуляторную батарею с инструмента перед выполнением любых наладочных работ, технического обслуживания или ремонта.

В электроинструменте отсутствуют детали, подлежащие обслуживанию пользователем. Никогда не используйте воду или химические чистящие средства для чистки электроинструмента. Протирайте его сухой тканью. Всегда храните электроинструмент в сухом месте. Содержите в чистоте вентиляционные отверстия двигателя. Очищайте от пыли все рабочие органы управления.

# ДЛЯ АККУМУЛЯТОРНЫХ ИНСТРУМЕНТОВ

Диапазон температур окружающей среды для использования и хранения инструмента и аккумулятора - 0°C-45°C.

Рекомендуемый диапазон температур окружающей среды для системы зарядки во время зарядки - 0°C -40°C.

## ЗАЩИТА ОКРУЖАЮЩЕЙ СРЕДЫ

 Отходы электрооборудования запрещается утилизировать вместе с бытовыми отходами. Они должны быть доставлены в местный центр утилизации для надлежащей переработки. Обратитесь к местным органам управления или продавцу за рекомендациями по утилизации.

## ДЕКЛАРАЦИЯ СООТВЕТСТВИЯ

Компания,  
Positec Germany GmbH  
Postfach 32 02 16, 50796 Cologne, Germany

Заявляет, что изделие  
Описание: **Аккумуляторная дрель**  
Модель **KUC31 KUC31.2 KUC31.91 (C31-обозначение машины, представленной дрелью)**  
Назначение **Сверление**

Соответствует положениям Директив:  
**2006/42/ЕС**  
**2011/65/EU**  
**2014/30/EU**

и стандартам:  
**EN 55014-1**  
**EN 55014-2**  
**EN 62841-1**  
**EN 62841-2-1**

Лицо, уполномоченное составить технический файл:  
**Имя Marcel Filz**  
**Адрес Positec Germany GmbH**  
**Postfach 32 02 16, 50796 Cologne, Germany**



2021/05/25  
Allen Ding  
Заместитель главного инженера,  
Тестирование и сертификация  
Positec Technology (China) Co., Ltd  
18, Dongwang Road, Suzhou Industrial  
Park, Jiangsu 215123, P. R. China



# INSTRUKCJA ORYGINALNA BEZPIECZEŃSTWO PRODUKTU OGÓLNE OSTRZEŻENIA DOTYCZĄCE BEZPIECZEŃSTWA PODCZAS PRACY Z ELEKTRONARZĘDZIAMI

 **OSTRZEŻENIE** Przeczytaj wszystkie ostrzeżenia, instrukcje, ilustracje i specyfikacje dostarczone z elektronarzędziem. Niestosowanie się do podanych wskazówek może spowodować porażenie prądem, pożar i / lub ciężkie obrażenia ciała.

**Należy dobrze przechowywać te przepisy.** Użyte w dalszej części pojęcie „elektronarzędzie” odnosi się do elektronarzędzi napędzanych prądem (z kablem zasilającym) i do elektronarzędzi napędzanych akumulatorami (bez kabla zasilającego).

## 1) Miejsce pracy

- a) **Miejsce pracy należy utrzymywać w czystości i dobrze oświetlone.**  
*Nieporządek i nie oświetlane zakreślenia pracy mogą doprowadzić do wypadków.*
- b) **Należy pracować tym narzędziem w otoczeniu zagrożonym wybuchem, w którym znajdują się np. łatwopalne ciecze, gazy lub pyły.** *Elektronarzędzia wywołują iskry, które mogą podpalić ten pył lub parę.*
- c) **Elektronarzędzie trzymać podczas pracy z daleka od dzieci i innych osób.** *Przy odwróceniu uwagi można stracić kontrolę nad narzędziem.*

## 2) Bezpieczeństwo elektryczne

- a) **Wtyczka urządzenia musi pasować do gniazda. Nie wolno zmieniać wtyczki w jakikolwiek sposób. Nie należy używać wtyczek adapterowych razem z uziemionymi narzędziami.** *Niezmienione wtyczki i pasujące gniazda zmniejszają ryzyko porażenia prądem.*
- b) **Należy unikać kontaktu z uziemionymi powierzchniami jak rury, grzejniki, piece i lodówki.** *Istnieje zwiększone ryzyko porażenia prądem, gdy Państwa ciało jest uziemione.*
- c) **Urządzenie należy trzymać zabezpieczone przed deszczem i wilgocią.** *Wniknięcie wody do elektronarzędzia podwyższa ryzyko porażenia prądem.*
- d) **Nigdy nie należy używać kabla do innych czynności. Nigdy nie używać kabla do noszenia urządzenia za kabel, zawieszania lub do wyciągania wtyczki z gniazda. Kabel należy trzymać z daleka od wysokich temperatur, oleju; ostrych krawędzi lub ruchomych części urządzenia.** *Uszkodzone lub poplątane kable zwiększają ryzyko porażenia prądem.*
- e) **W przypadku, że elektronarzędziem pracuje się na świeżym powietrzu należy używać kabla przedłużającego, który dopuszczony jest do używania na zewnątrz.** *Użycie dopuszczanego do używania na zewnątrz kabla przedłużającego zmniejsza ryzyko porażenia prądem.*
- f) **Jeśli nie można uniknąć posługiwania się elektronarzędziem w miejscu o dużej wilgotności należy użyć zabezpieczonego zasilacza domowego (RCD).** *Stosowanie RCD zmniejsza ryzyko porażenia prądem elektrycznym.*

## 3) Bezpieczeństwo osób

- a) **Należy być uważnym, zważać na to co się robi i pracę elektronarzędziem rozpoczynać z rozsądkiem. Nie należy używać urządzenia gdy jest się zmęczonym lub pod wpływem narkotyków, alkoholu lub lekarstw.** *Moment nieuwagi przy użyciu urządzenia może doprowadzić do poważnych obrażeń ciała.*
- b) **Należy nosić osobiste wyposażenie ochronne i zawsze okulary ochronne.** *Noszenie osobistego wyposażenia ochronnego jak maska przeciwpyłowa, nie ślizgające się buty robocze, hełm ochronny lub ochrona słuchu, w zależności od rodzaju i użycia elektronarzędzia zmniejsza ryzyko obrażeń ciała.*
- c) **Należy zapobiec przypadkowemu uruchomieniu. Przed podłączeniem do sieci zasilającej i/lub zestawu baterii, podniesieniem urządzenia i przenoszeniem urządzenia należy sprawdzić, czy przełącznik znajduje się w pozycji wyłączenia.** *W przypadku, że przy noszeniu urządzenia trzyma się palec na włączniku/wyłączniku lub włączone urządzenie podłączone zostanie do prądu, to może to doprowadzić do wypadków.*
- d) **Zanim urządzenie zostanie włączone należy usunąć narzędzia nastawcze lub klucze.** *Narzędzie lub klucz, które znajdują się w ruchomych częściach urządzenia mogą doprowadzić do obrażeń ciała.*
- e) **Nie należy przeceniać swoich możliwości. Należy dbać o bezpieczną pozycję pracy i zawsze utrzymywać równowagę.** *Przez to możliwa jest lepsza kontrola urządzenia w nieprzewidzianych sytuacjach.*
- f) **Należy nosić odpowiednie ubranie. Nie należy nosić luźnego ubrania lub biżuterii.** *Wystrzegaj się kontaktu włosów, części odzieży lub rękawic ochronnych z ruchomymi częściami urządzenia.*
- g) **W przypadku, że możliwe jest zamontowanie urządzeń odsysających lub podchwytyjących należy upewnić się, czy są one właściwie podłączone i prawidłowo użyte.** *Użycie tych urządzeń zmniejsza zagrożenie spowodowane pyłami.*
- h) **Częste używanie urządzenia i rutyna może osłabić twoją uwagę i być przyczyną niedotrzymywania zasad**

**bezpieczeństwa.** Nieuważne działanie może spowodować poważne szkody w ułamku sekundy.

**4) Staranne obcowanie oraz użycie elektronarzędzi**

**a) Nie należy przeciążać urządzenia. Do pracy używać należy elektronarzędzia, które jest do tego przewidziane.**

*Odpowiednim narzędziem pracuje się lepiej i bezpieczniej w podanym zakresie sprawności.*

**b) Nie należy używać elektronarzędzia, którego włącznik/wyłącznik jest uszkodzony. Elektronarzędzie, którego nie można włączyć lub wyłączyć jest niebezpieczne i musi zostać naprawione.**

**c) Przed przystąpieniem do wykonywania jakichkolwiek regulacji, ustawień wymiany osprzętu lub składowania urządzenia należy odłączyć wtyczkę od źródła zasilania i/lub wyjąć akumulator. Ten środek ostrożności zapobiega niezamierzonemu włączeniu się urządzenia.**

**d) Nie używane elektronarzędzia należy przechowywać poza zasięgiem dzieci. Nie należy dać narzędzia do użytku osobom, które jego nie znają lub nie przeczytały tych przepisów. Używane przez niedoświadczonych osoby elektronarzędzia są niebezpieczne.**

**e) Dotrzymuj regularnego wykonywani konserwacji urządzenia i osprzętu. Należy kontrolować, czy ruchome części urządzenia funkcjonują bez zarzutu i nie są zablokowane, czy części nie są pęknięte lub uszkodzone, co mogłoby mieć wpływ na prawidłowe funkcjonowanie urządzenia. Uszkodzone części należy przed użyciem urządzenia oddać do naprawy. Wiele wypadków spowodowanych jest przez niewłaściwą konserwację elektronarzędzi.**

**f) Narzędzia tnące należy utrzymywać ostre i czyste. Starannie pielęgnowane narzędzia tnące z ostrymi krawędziami tnącymi zablokowują się rzadziej i łatwiej się je prowadzi.**

**g) Elektronarzędzia, osprzęt, narzędzia itd. należy używać odpowiednio do tych przepisów i tak, jak jest to przewidziane dla tego specjalnego typu urządzenia. Uwzględnić należy przy tym warunki pracy i czynność do wykonania. Użycie elektronarzędzi do innych niż przewidziane prace może doprowadzić do niebezpiecznych sytuacji.**

**h) Uchwyty oraz powierzchnie elementów obsługi urządzenia utrzymywać suche, czyste, bez oleju i smaru. Śliskie uchwyty oraz inne powierzchnie stanowią przeszkodę w bezpiecznej obsłudze i kontroli nad narzędziem w nieoczekiwanych sytuacjach.**

**5) Staranne użytkowanie elektronarzędzi napędzanych akumulatorami**

**a) Akumulatory należy ładować tylko w ładowarkach, które polecił producent. Dla ładowarki, która nadaje się do ładowania określonych akumulatorów istnieje niebezpieczeństwo pożaru, gdy użyte zostaną**

*inne akumulatory.*

- b) Do elektronarzędzi należy używać jedynie przewidzianych do tego akumulatorów. Użycie innych akumulatorów może doprowadzić do obrażeń ciała i niebezpieczeństwa pożaru.**
- c) Nie używany akumulator należy trzymać z daleka od spinaczy, monet, kluczy, gwoździ, śrub lub innych małych przedmiotów metalowych, które mogłyby spowodować zmostkowanie kontaktów. Zwarcie pomiędzy kontaktami akumulatora może spowodować oparzenia lub pożar.**
- d) Przy niewłaściwym użyciu możliwe jest wydostanie się cieczy z akumulatora. Należy unikać kontaktu z nią. Przy przypadkowym kontakcie spłukać wodą. W przypadku, że ciecz dostała się do oczu należy dodatkowo skonsultować się z lekarzem. Ciecz akumulatorowa może doprowadzić do podrażnienia skóry lub oparzeń.**
- e) Zabrania się używania uszkodzonego lub zmodyfikowanego akumulatora lub urządzenia. Uszkodzone lub zmodyfikowane akumulatorki mogą działać w nieoczekiwany sposób wywołując pożar, eksplozję lub zagrożenie zranienia osób.**
- f) Zabrania się wystawiania akumulatora lub urządzenia na działanie ognia lub podwyższonej temperatury. Działanie ognia lub temperatury przekraczającej 130 °C może spowodować eksplozję.**
- g) Kierować się instrukcjami dotyczącymi sposobu ładowania, nie wystawiać akumulatora na działanie temperatury poza zakresem podanym w instrukcji obsługi. Niewłaściwy sposób ładowania akumulatora lub działanie temperatury poza zakresem podanym w instrukcji, może być przyczyną uszkodzenia akumulatora lub nastanie podwyższonego ryzyka wybuchu pożaru.**

**6) Serwis**

- a) Naprawę urządzenia należy zlecić jedynie kwalifikowanemu fachowcowi i przy użyciu oryginalnych części zamiennych. To gwarantuje, że bezpieczeństwo urządzenia zostanie zachowane.**
- b) Zabrania się dokonywania naprawy uszkodzonego akumulatora. Naprawę akumulatora może wykonywać wyłącznie producent lub autoryzowany punkt serwisowy.**

## **WSKAZÓWKI DOTYCZĄCE BEZPIECZEŃSTWA PRACY Z WIERTARKAMI**

- 1) Instrukcje bezpieczeństwa dla wszystkich operacji**
- a) Wraz z bezprzewodową wiertarką należy używać ochrony słuchu. Hałas może spowodować utratę słuchu.**
- b) Jeśli narzędzie tnące może mieć**

**kontakt z ukrytym okablowaniem, podczas działania narzędzie należy trzymać za izolowane powierzchnie.**  
*Kontakt z "aktywnym" okablowaniem może także spowodować obnażenie metalowych elementów i porażenie operatora prądem elektrycznym.*

- 2) Instrukcje bezpieczeństwa podczas używania długich wiertel**
- a) **Nie pracuj z prędkością większą niż maksymalna prędkość znamionowa siewnika. Przy wyższych prędkościach wiertło może się wygiąć, jeśli może się swobodnie obracać bez dotykania obrabianego przedmiotu, powodując obrażenia ciała.**
  - b) **Zawsze zaczynaj wiercenie z małą prędkością, gdy końcówka wiertła styka się z obrabianym przedmiotem. Przy wyższych prędkościach wiertło może się wygiąć, jeśli może się swobodnie obracać bez dotykania obrabianego przedmiotu, powodując obrażenia ciała.**
  - c) **Naciskać tylko wtedy, gdy jest bezpośrednio wyrównany z wiertłem, nie należy stosować nadmiernego nacisku. Wiertło będzie się wyginać i powodować uszkodzenia lub utratę kontroli, powodując obrażenia ciała.**

## **INSTRUKCJA BEZPIECZEŃSTWA DOTYCZĄCA MODUŁU AKUMULATORA**















- a) **Nie demontuj, nie otwieraj lub nie niszczy ogniw pomocniczych lub modułu akumulatora.**
- b) **Nie zwieraj ognia lub modułu akumulatora. Nie przechowuj ogniw lub modułu akumulatora w sposób bezładny w pudle lub szufladzie, gdzie mogą się wzajemnie zewrzeć lub ulec zwarciu przez inne metalowe przedmioty. Nie używany akumulator należy trzymać z daleka od spinaczy, monet, kluczy, gwoździ, śrub lub innych małych przedmiotów metalowych, które mogłyby spowodować zmostkowanie kontaktów. Zwarcie pomiędzy kontaktami akumulatora może spowodować oparzenia lub pożar.**
- c) **Nie narażaj ogień lub modułu akumulatora na działanie ciepła lub ognia. Unikaj składowania w miejscach pod bezpośrednim działaniem światła słonecznego.**
- d) **Nie narażaj ogień lub modułu akumulatora na uderzenia mechaniczne.**
- e) **W razie wycieku z ognia, nie dopuść, aby płyn zetknął się ze skórą lub dostał się do oczu. Jeśli już nastąpił kontakt z płynem, przemyj skażoną powierzchnię dużą ilością wody i zwróć się o pomoc medyczną.**
- f) **Nie używaj ognia lub modułu akumulatora nie przeznaczonego do**

- g) **Utrzymuj ognia i moduł akumulatora w czystości i w stanie suchym.**
- h) **Jeśli zaciski ognia lub akumulatora zostały zanieczyszczone, oczyść je czystą i suchą szmatką.**
- i) **Ognia pomocnicze i moduł akumulatora należy przed użyciem naładować. Zawsze używaj właściwej ładowarki i przestrzegaj instrukcji ładowania zawartej w instrukcji obsługi dostarczonej przez producenta urządzenia.**
- j) **Nie pozostawiaj modułu akumulatora na długie ładowanie, jeśli go nie używasz.**
- k) **Po dłuższym okresie składowania może być niezbędne kilkukrotne naładowanie i rozładowanie ogniw lub modułu akumulatora, aby uzyskać optymalną wydajność.**
- l) **Ognia pomocnicze oraz moduł akumulatora osiągają największą wydajność podczas pracy w normalnej temperaturze pokojowej (20°C ± 5°C).**
- m) **Podczas utylizacji akumulatorów należy oddzielić od siebie akumulatory o różnych systemach elektromechanicznych.**
- n) **Akumulatory należy ładować tylko w ładowarkach, które poleci producent. Nie należy używać ładowarki innej niż dostarczonej wraz z narzędziem. Ładowarka odpowiednia dla jednego rodzaju akumulatorów może stworzyć ryzyko pożaru, gdy użyje się jej z innym rodzajem akumulatorów.**
- o) **Nie używaj ognia lub modułu akumulatora nie przeznaczonego do pracy z danym urządzeniem.**
- p) **Trzymaj ognia i moduł akumulatora poza zasięgiem dzieci.**
- q) **Zachowaj oryginalne instrukcje produktu do wglądu.**
- r) **Kiedy to możliwe, wyjmij moduł akumulatora, jeśli urządzenia się nie używa.**
- s) **Zużyte ognia i akumulatory utylizuj zgodnie z zasadami gospodarki odpadami.**
- t) **Nie używaj w urządzeniu ogniw różnych producentów, pojemności i wymiarów.**
- u) **Nie wyjmuj baterii z oryginalnego opakowania do momentu zastosowania w urządzeniu.**
- v) **Kieruj się poprawną biegunością wyznaczoną za pomocą symboli plus (+) i minus (-) na baterii / akumulatorze.**

## **SYMBOLE**



Aby zmniejszyć niebezpieczeństwo odniesienia obrażeń, użytkownik powinien przeczytać podręcznik z instrukcjami

	Ostrzeżenie
	Używać ochrony słuchu
	Używać ochrony wzroku
	Używać maski przeciwpyłowej
 <b>Li-Ion</b> 	Bateria litowo-jonowa. Ten produkt oznaczono symbolem „segregacji odpadów” dla zużytych baterii i akumulatorów. Umożliwia to jego recykling i demontaż, które zmniejszają negatywny wpływ na środowisko. Pakiety akumulatorów są niebezpieczne dla środowiska i dla ludzkiego życia, gdyż zawierają niebezpieczne substancje.
	Waste electrical products must not be disposed of with household waste. Please recycle where facilities exist. Check with your local authorities or retailer for recycling advice..
	Nie wrzucać do ognia.
	Nieprawidłowo utylizowane baterie mogą dostać się do obiegu wodnego, co jest groźne dla ekosystemu. Nie wyrzucaj baterii wraz z niesortowanymi odpadami miejskimi.
	Stosować rękawice ochronne.
	Śrubowanie
	Wiercenie
	Wiercenie udarowe
	Drewno

	Metal
	Cegła
	Blokada
	Wysokie obroty
	Niskie obroty

## LISTA KOMPONENTÓW

### 1. UCHWYT

### 2. REGULOWANE SPRZĘGŁO

### 3. STEROWANIE BIEGAMI

### 4. PRZEŁĄCZNIK STEROWANIA KIERUNKIEM OBROTÓW ORAZ BLOKADĄ

### 5. MIEJSCA UCHWYTÓW

### 6. POJEMNIK BATERYJNY \*

### 7. HACZYK NA PASEK

### 8. WSKAŹNIK POJEMNOŚCI AKUMULATORA

### 9. B ZATRZASK POJEMNIKA BATERYJNEGO \*

### 10. WSKAŹNIK LED

### 11. WŁĄCZNIK/WYŁĄCZNIK

### 12. UCHWYT NARZĘDZI

\* Nie wszystkie pokazane na ilustracji akcesoria są dostarczane standardowo.

## DANE TECHNICZNE

Typu Oznaczenie: **KUC31 KUC31.2 KUC31.91**  
(C31 - oznakowanie urządzenia, skrót  
Wiertarka zasilana akumulatorem)

	KUC31 KUC31.2	KUC31.91
Napięcie znamionowe	20V  Max**	

Prędkość znamionowa bez obciążenia		0-600/0-2000 min <sup>-1</sup>	
Liczba pozycji sprzęgła		22+1+1	
Częstotliwość ударów bez obciążenia		9000-32000 bpm	
Maks. moment siły		70 N.m	
Pojemność uchwytu		13 mm	
Maks. Możliwości wiercenia	Stal	13 mm	
	Drewno	40 mm	
	Betonie	13 mm	
Masa urządzenia	2.0 kg	1.4kg	
Pojemność baterii	4.0 Ah	/	

\*\* Napięcie mierzone bez obciążenia. Początkowe napięcie akumulatora osiąga maksymalną wartość 20V. Napięcie nominalne wynosi 18V.

## AKCESORIA:

	KUC31	KUC31.2	KUC31.91
6A Ładowarka (KAC21)	1	1	/
4.0Ah Akumulator (KAB21)	2	2	/
Końcówka Śrubokręta (PH2/SL5.5)	1	1	1
Haczyk	1	1	1
Uchwyt narzędzi	1	1	1

Zaleca się zakup wszystkich akcesoriów w sklepie, gdzie zakupiono narzędzie. Więcej szczegółów można znaleźć w dodatkowym opakowaniu. Personel sklepu może również udzielić pomocy i porad.

## DANE DOTYCZĄCE HAŁASU I WIBRACJI

Ważone ciśnienie akustyczne	$L_{pA} = 80$ dB(A)
Ważona moc akustyczna	$L_{WA} = 91$ dB(A)
$K_{pA}$ & $K_{WA}$	5 dB(A)
<b>Używać ochrony słuchu.</b>	

## INFORMACJE DOTYCZĄCE DRGAŃ

Łączna wartość drgań (suma wektora triax) określona według normy EN 62841-1 & EN 62841-2-1

Wiercenie w metalu	Wartość przenoszenia wibracji $a_{h,D} = 1.246$ m/s <sup>2</sup>
	Niepewność K = 1.5 m/s <sup>2</sup>
Wiercenie udarowe w betonie	Wartość przenoszenia wibracji $a_{h,D} = 7.836$ m/s <sup>2</sup>
	Niepewność K = 1.5 m/s <sup>2</sup>

Deklarowana wartość całkowita drgań oraz deklarowanych wartości emisji hałasu zostały zmierzone zgodnie z standardową metodą wykonywania badań i mogą być stosowane do porównywania właściwości różnych urządzeń.

Deklarowana wartość całkowita drgań i zadeklarowana wartość emisji hałasu może być zastosowana również do wstępnej oceny zagrożenia.

**!** **OSTRZEŻENIE:** Wibracje oraz emisja hałasu podczas rzeczywistego użytkowania elektronarzędzia może się różnić od podanej wartości, w zależności od sposobu używania urządzenia, przede wszystkim od typu obrabianego materiału i możliwości korzystania z urządzenia:

Jak używane jest narzędzie oraz, czy materiał jest cięty czy wiercony.

Czy narzędzie jest w dobrym stanie i czy jest prawidłowo konserwowane.

Czy używane są prawidłowe akcesoria narzędzia i czy narzędzie jest właściwie naostrzone oraz w dobrym stanie.

Czy zastosowano elementy poprawiające przyleganie uchwytów oraz elementy do wyeliminowania wszelkich drgań i hałasu urządzenia.

Oraz, czy narzędzie jest używane zgodnie z przeznaczeniem i według instrukcji.

**Nieprawidłowe prowadzenie tego narzędzia może spowodować syndrom wibracji rąk.**

**!** **OSTRZEŻENIE:** W szczególności, oszacowanie poziomu ekspozycji w rzeczywistych warunkach używania powinno brać także pod uwagę wszystkie elementy cyklu działania, takie jak czasy wyłączenia narzędzia i czas bezczynności, ale nie rzeczywistie wykonywaną pracę. Może to znacznie zmniejszyć poziom ekspozycji w całym okresie pracy.

Pomaga zminimalizować ryzyko występowania drgań i podwyższonego poziomu hałasu. Należy ZAWSZE używać ostrych dłut, wiertel i ostrzy. Narzędzie należy konserwować z godnie z instrukcjami i prawidłowo smarować (w odpowiednich miejscach). Jeżeli urządzenie będzie stosowane regularnie zaleca się wyposażyć urządzenie w wyposażenie eliminujące wibracje i hałas.

Należy zaplanować harmonogram pracy w celu rozłożenia używania narzędzi wytwarzających wysoki poziom drgań na kilka dni.



# INSTRUKCJE OBSŁUGI







**UWAGA:** Przed użyciem narzędzia przeczytać uważnie instrukcję obsługi.

## Użycie zgodne z przeznaczeniem

Elektronarzędzie przeznaczone jest do wkręcania i wykręcania śrub oraz do wiercenia w drewnie, metalu i tworzywie sztuczne.

## MONTAŻ I OBSŁUGA

DZIAŁANIE	RYСУNEK
<b>PRZED PRACĄ</b>	
Kontrola stanu naładowania akumulatora	Zob. Rys. A1
Wyjmowanie akumulatora	Zob. Rys. A2
Ładowanie akumulatora	Zob. Rys. A3
Instalowanie akumulatora	Zob. Rys. A4
<b>MONTAŻ</b>	
<b>REGULACJA UCHWYTU</b>  <b>Ostrzeżenie:</b> Podczas wykonywania wymiany akcesoriów zawsze zabezpieczyć wyłącznik uruchamiający i odłączyć urządzenie od źródła zasilania. Przed uruchomieniem urządzenia zawsze upewnić się, czy poprawnie zamocowane zostało narzędzie robocze. Uszkodzenie uchwytu mocującego albo zlizywanie narzędzia roboczego prowadzi do powstania skałeczeń.	
- Wyjmowanie narzędzi	Zob. Rys. B1
- Mocowanie narzędzi	Zob. Rys. B2
Przymocowanie haczyka do paska i uchwytu narzędzi	Zob. Rys. C1, C2, C3, C4
<b>KORZYSTANIE Z NARZĘDZIA</b>	
Przełącznik sterowania kierunkiem obrotów  <b>Ostrzeżenie: Nigdy nie należy zmieniać kierunku obrotów, gdy uchwyt wciąż się obraca. Należy poczekać aż się zatrzyma!</b>	Zob. Rys. D1, D2, D3
<b>PRZEKŁADNIA DWUSTOPNIOWA</b>	Zob. Rys. E
<b>USTAWIENIE MOMENTU ŚRUBOWANIA 1-22</b> WIERCENIE  WIERCENIE UDAROWE 	Zob. Rys. F

Obsługa włącznika



**Ostrzeżenie: Nie należy pozwalać na dłuższą pracę przy niskich prędkościach, ponieważ może to wytworzyć nadmierne ilości ciepła.**

Zob. Rys. G

Wskaźnik LED:

Przed operacją, po lekkim naciśnięciu przełącznika On/Off (Włączenie/Wyłączenie), zostanie uaktywnione światło LED i wyłączy się automatycznie, 20 sekund po zwolnieniu przełącznika On/Off (Włączenie/Wyłączenie).

Niniejsze urządzenie oraz akumulator wyposażone są w system ochronny. Jeżeli będzie kontrolka LED szybko migać przez 3 sekundy i zgaśnie, system automatycznie odłączy zasilanie urządzenia, by wydłużona została żywotność akumulatora. Narzędzie podczas pracy zatrzyma się automatycznie, kiedy urządzenie lub akumulator przejdzie do następującego stanu:

- **Przeciążenie:** Urządzenie wykorzystywane jest w sposób, przy którym odbierany jest bardzo duży prąd. W takim przypadku należy zlizować wyłącznik uruchamiający i zakończyć pracę, która spowodowała przeciążenie narzędzia. Potem ponownie wcisnąć wyłącznik uruchamiający, by ponownie uruchomić urządzenie.
- **Przegrzanie:** Jeżeli w powyżej podanym stanie nie można uruchomić urządzenia, doszło do przegrzania urządzenia i akumulatora. W takiej sytuacji pozostawić narzędzie i akumulator przed ponownym wciśnięciem wyłącznika uruchamiającego odpowiednio wystygnąć.
- **Niskie napięcie akumulatora:** Resztkowa pojemność akumulatora jest zbyt niska i urządzenie nie będzie już działało. W takim przypadku wyjąć akumulator i naładować go.



**Ostrzeżenie:** Aby włączyć światło, naciśnij przełącznik włączenia/wyłączenia i upewnij się, że element sterowania Do przodu/Do tyłu/Odwrotne obroty, znajduje się w pozycji w prawo/w lewo.



# ROZWIĄZYWANIE PROBLEMÓW

## 1. DLACZEGO WIERTARKA NIE WŁĄCZA SIĘ PO WCIŚNIĘCIU WŁĄCZNIKA?

Przełącznik kierunku obrotów, znajdujący się u góry spustu, ustawiony jest w pozycji blokowania. Odblokować przełącznik kierunku obrotów umieszczając go w żądanej pozycji obrotów. Po naciśnięciu spustu wiertarka uruchomi się.

## 2. WIERTARKA ZATRZYMUJE SIĘ PRZED CAŁKOWITYM DOKRĘCENIEM WKRĘTA. DLACZEGO?

Sprawdzić moment obrotowy na pierścieniu regulacyjnym, pierścień ten znajduje się pomiędzy uchwytem a korpusem wiertarki. Pozycja 1 to najniższy moment obrotowy (siła wkręcania wkrętów) a pozycja 22 to najwyższy moment obrotowy (siła wkręcania wkrętów). Pozycja 22 przeznaczona jest do wiercenia. Pozycja 1 przeznaczona jest do wiercenia udarowe. Nastawić pierścień regulacyjny momentu obrotowego na wyższe wartości w celu uzyskania najlepszych efektów.

## 3. NIE MOGĘ WŁOŻYĆ AKUMULATORÓW DO ŁADOWARKI. DLACZEGO?

Akumulatorki mogą być wkładane do ładowarki tylko w jednym kierunku. Obracać akumulatorkiem aż wejdzie do komory, czerwona dioda LED powinna się zapalić podczas ładowania akumulatorków.

## 4. PRZYCZYNY RÓŻNYCH CZASÓW ROBOCZYCH AKUMULATORÓW

Problemy z ładowaniem opisane powyżej oraz długa przerwa w użytkowaniu akumulatorków spowodują skrócenie czasu pracy akumulatorków. Można to naprawić po kilku cyklach ładowania i rozładowywania, ładując wiertarkę i używając jej do pracy. Ciężkie warunki pracy, takie jak duże wkręty wkręcane w twarde drewno, spowodują szybsze wyczerpywanie się akumulatorków niż podczas pracy w lżejszych warunkach. Nie należy ładować akumulatorków temperaturze poniżej 0°C oraz powyżej 40°C, gdyż zmniejszy to wydajność.

# KONSERWACJA

## Przed przystąpieniem do jakiegokolwiek regulacji, serwisowania lub konserwacji należy wyjąć akumulator.

W narzędziu nie ma żadnych części, które wymagałyby serwisowania przez użytkownika. Nigdy nie należy używać wody czy środków czyszczących do czyszczenia narzędzia z napędem. Czyścić suchą szmatką. Zawsze należy przechowywać narzędzie w suchym miejscu. Utrzymywać w czystości otwory wentylacyjne silnika. Utrzymywać wszystkie urządzenia sterujące w czystości.

# ZALECENIA DLA NARZĘDZI AKUMULATOROWYCH

Zakres temperatury roboczej i przechowywania narzędzi oraz akumulatora wynosi 0°C-45°C.

Zalecany zakres temperatury ładowania dla układu ładowania wynosi 0°C-40°C.

# OCHRONA ŚRODOWISKA

 Odpady wyrobów elektrycznych nie powinny być wyrzucane razem z odpadami gospodarstwa domowego. Należy korzystać z recyklingu, jeśli istnieje odpowiednia infrastruktura. Porady dotyczące recyklingu można uzyskać u władz lokalnych lub sprzedawcy detalicznego.

# DEKLARACJA ZGODNOŚCI

My,  
Positec Germany GmbH  
Postfach 32 02 16, 50796 Cologne, Germany

deklarujemy, że produkt,  
Opis **Wiertarka zasilana akumulatorem**  
Typ **KUC31 KUC31.2 KUC31.91 (C31-oznakowanie urzędnika, skrót Wiertarka zasilana akumulatorem)**  
Funkcja **wiercenie**

jest zgodny z następującymi dyrektywami,  
**2006/42/EC**  
**2011/65/EU**  
**2014/30/EU**

Normy są zgodne z  
**EN 55014-1**  
**EN 55014-2**  
**EN 62841-1**  
**EN 62841-2-1**

Osoba upoważniona do kompilacji pliku technicznego,  
**Nazwa Marcel Filz**  
**Adres Positec Germany GmbH**  
**Postfach 32 02 16, 50796 Cologne, Germany**

2021/05/25  
Allen Ding  
Zastępca głównego inżyniera, testowanie i certyfikacja  
Positec Technology (China) Co., Ltd  
18, Dongwang Road, Suzhou Industrial Park, Jianguo 215123, P. R. China

# ORIGINAL BRUGSANVISNING PRODUKTSIKKERHED GENERELLE SIKKERHEDSINSTRUKSER FOR EL-VÆRKTØJ

 **ADVARSEL:** Læs alle sikkerhedsadvarsler, instruktioner, illustrationer og specifikationer, som følger med el-værktøjet. I tilfælde af manglende overholdelse af anvisningerne nedenfor er der risiko for elektrisk stød, brand og/eller alvorlige personskader.

**Gem alle advarsler og instruktioner til senere brug.**

*Begrebet "el-værktøj" i advarslerne refererer til el-værktøj, der kører på lysnettet, (med netkabel) samt akku-værktøj (uden netkabel).*

## 1) SIKKERHED PÅ ARBEJDSPLADSEN

- a) **Sørg for, at arbejdsområdet er rent og ryddeligt.** Uorden eller uoplyste arbejdsområder øger faren for uheld.
- b) **Brug ikke el-værktøjet i eksplosionstruede omgivelser, hvor der er brændbare væsker, gasser eller støv.** El-værktøj kan slå gnister, der kan antænde støv eller dampe.
- c) **Sørg for, at andre personer og ikke mindst børn holdes væk fra arbejdsområdet, når el-værktøjet er i brug.** Hvis man distraheres, kan man miste kontrollen over el-værktøjet.

## 2) ELEKTRISK SIKKERHED

- a) **El-værktøjets stik skal passe til kontakten. Stikket må under ingen omstændigheder ændres. Brug ikke adapterstik sammen med jordforbundet el-værktøj.** Uændrede stik, der passer til kontakterne, nedsætter risikoen for elektrisk stød.
- b) **Undgå kropskontakt med jordforbundne overflader som f.eks. rør, radiatorer, komfurer og køleskabe.** Hvis din krop er jordforbundet, øges risikoen for elektrisk stød.
- c) **El-værktøjet må ikke udsættes for regn eller fugt.** Indtrængning af vand i et el-værktøj øger risikoen for elektrisk stød.
- d) **Brug ikke ledningen til formål, den ikke er beregnet til. Du må aldrig bære el-værktøjet i ledningen, hænge el-værktøjet op i ledningen eller rykke i ledningen for at trække stikket ud af kontakten. Beskyt ledningen mod varme, olie, skarpe kanter eller maskindele, der er i bevægelse.** Beskadigede eller udviklede ledninger øger risikoen for elektrisk stød.
- e) **Hvis el-værktøjet benyttes i det fri, må der kun benyttes en forlængerledning, der er egnet til udendørs brug.** Brug af forlængerledning til udendørs brug nedsætter risikoen for elektrisk stød.
- f) **Hvis det ikke kan undgås at bruge el-værktøjet i fugtige omgivelser, skal der bruges et HFI-relæ.** Brug af et HFI-relæ

reducerer risikoen for at få elektrisk stød.

## 3) PERSONLIG SIKKERHED

- a) **Det er vigtigt at være opmærksom, se, hvad man laver, og bruge el-værktøjet fornuftigt. Brug ikke noget el-værktøj, hvis du er træt, har nydt alkohol eller er påvirket af medicamenter eller euforiserende stoffer.** Få sekunders uopmærksomhed ved brug af el-værktøjet kan føre til alvorlige personskader.
  - b) **Brug beskyttelsesudstyr og hav altid beskyttelsesbriller på.** Brug af sikkerhedsudstyr som f.eks. støvmaske, skridsikkert fodtøj, beskyttelseshjelm eller høreværn afhængig af maskintype og anvendelse nedsætter risikoen for personskader.
  - c) **Undgå utilsigtet igangsætning. Kontrollér, at el-værktøjet er slukket, før du tilslutter det til strømtilførslen og/eller akkuen, løfter eller bærer det.** Undgå at bære el-værktøjet med fingeren på afbryderen og sørg for, at el-værktøjet ikke er tændt, når det sluttes til nettet, da dette øger risikoen for personskader.
  - d) **Gør det til en vane altid at fjerne indstillingsværktøj eller skruenøgle, før el-værktøjet tændes.** Hvis et stykke værktøj eller en nøgle sidder i en roterende maskindel, er der risiko for personskader.
  - e) **Undgå en unormal legemssposition. Sørg for at stå sikkert, mens der arbejdes, og kom ikke ud af balance.** Dermed har du bedre muligheder for at kontrollere el-værktøjet, hvis der skulle opstå uventede situationer.
  - f) **Brug egnet arbejdstøj. Undgå løse beklædningsgenstande eller smykker. Hold hår og tøj væk fra dele, der bevæger sig.** Dele, der er i bevægelse, kan gribe fat i løstsiddende tøj, smykker eller langt hår.
  - g) **Hvis støvsugnings- og opsamlingsudstyr kan monteres, er det vigtigt, at dette tilsluttes og benyttes korrekt.** Brug af en støvsugning kan reducere støvmængden og dermed den fare, der er forbundet støv.
  - h) **Selvom du kender værktøjet godt og er vant til at bruge det, skal du alligevel være opmærksom og overholde sikkerhedsanvisningerne.** Et øjeblik uopmærksomhed kan medføre alvorlige personskader.
- ## 4) OMHYGGELIG OMGANG MED OG BRUG AF EL-VÆRKTØJ
- a) **Undgå overbelastning af el-værktøjet. Brug altid et el-værktøj, der er beregnet til det stykke arbejde, der skal udføres.** Med det passende el-værktøj arbejder man bedst og mest sikkert inden for det angivne effektområde.
  - b) **Brug ikke et el-værktøj, hvis afbryder er defekt.** Et el-værktøj, der ikke kan startes og stoppes, er farlig og skal repareres.
  - c) **Træk stikket ud af stikkontakten og/eller fjern akkuen, hvis den er aftagelig, før maskinen indstilles, før skift af tilbehørsdele eller for el-værktøjet lægges til opbevaring.** Disse sikkerhedsforanstaltninger forhindrer utilsigtet start af el-værktøjet.
  - d) **Opbevar ubenyttet el-værktøj uden for**

- børns rækkevidde. Lad aldrig personer, der ikke er fortrolige med el-værktøjet eller ikke har gennemlæst disse instrukser, benytte el-værktøjet.** El-værktøj er farligt, hvis det benyttes af ukyndige personer.
- e) Vedligehold el-værktøj og tilbehørsdele. Kontroller, om bevægelige maskindele fungerer korrekt og ikke sidder fast, og om delene er brækket eller beskadiget, således at el-værktøjets funktion påvirkes. Få beskadigede dele repareret, inden el-værktøjet tages i brug.** Mange uheld skyldes dårligt vedligeholdte el-værktøjer.
- f) Sørg for, at skæreværktøjet er skarpe og rene.** Omhyggeligt vedligeholdte skæreværktøjer med skarpe skærekanter sætter sig ikke så hurtigt fast og er nemmere at føre.
- g) Brug el-værktøj, tilbehør, indsatsværktøj osv. iht. disse instrukser. Tag hensyn til arbejdsforholdene og det arbejde, der skal udføres.** Anvendelse af el-værktøjet til formål, som ligger uden for det fastsatte anvendelsesområde, kan føre til farlige situationer.
- h) Hold håndtag og gribeblader tørre, rene og fri for olie og smørefedt.** Hvis håndtag og gribeblader er glatte, kan værktøjet ikke håndteres og styres sikkert, hvis der sker noget uventet.
- 5) OMHYGGELIG OMGANG MED OG BRUG AF AKKU-VÆRKTØJER**
- a) Oplad kun akkuer i ladeaggregater, der er anbefalet af fabrikanten.** ET ladeaggregat, der er egnet til en bestemt type akkuer, må ikke benyttes med andre akkuer - brandfare.
- b) Brug kun de akkuer, der er beregnet til værktøjet.** Brug af andre akkuer øger risikoen for personskader og er forbundet med brandfare.
- c) Ikke benyttede akkuer må ikke komme i berøring med kontorclips, mønter, nøgler, søm, skruer eller andre små metalgenstande, da disse kan kortslutte kontakterne.** En kortslutning mellem akku-kontakterne øger risikoen for personskader i form af forbrændinger.
- d) Hvis akkuen anvendes forkert, kan der slippe væske ud af akkuen. Undgå at komme i kontakt med denne væske. Hvis det alligevel skulle ske, skylles med vand. Søg læge, hvis væsken kommer i øjnene.** Akku-væske kan give hudirritation eller forbrændinger.
- e) Brug ikke akkuer eller værktøj, som er beskadiget eller modificeret.** Beskadigede eller modificerede akkuer kan opføre sig uforudsigeligt og forårsage brand, eksplosion eller fare for personskade.
- f) Akkuer eller værktøj må ikke udsættes for ild eller meget høje temperaturer.** Ild eller temperaturer over 130°C kan medføre eksplosion.
- g) Følg alle instruktioner for opladning. Akkuen må ikke oplades ved temperaturer uden for det område, der er angivet i instruktionerne.** Forkert opladning eller opladning ved temperaturer uden for det angivne område kan medføre skader på akkuen og forøge brandfaren.

- 6) Service**
- a) Sørg for, at el-værktøj kun repareres af kvalificerede fagfolk og at der kun benyttes originale reservedele.** Dermed sikres størst mulig maskinsikkerhed.
- b) Beskadigede akkuer må aldrig repareres.** Reparation af akkuer må kun udføres af producenten eller autoriserede reparatører.

## BOR SIKKERHEDSADVARSEL



- 1) Sikkerhedsinstruktioner til alt arbejde**
- a) Bær øjenbeskyttelse, når du bruger slagboremaskiner.** Støj kan medføre tab af hørelse.
- b) Hold elværktøjet i de isolerede håndgreb, når du udfører opgaver, hvor værktøjet kan komme i kontakt med skjulte elledninger eller sin egen ledning.** Hvis værktøjet rammer en strømførende ledning, bliver dets elektriske dele også strømførende, hvilket kan give brugeren elektrisk stød.
- 2) Sikkerhedsinstruktioner ved brug af lange bor**
- a) Kør aldrig med en hastighed, der er højere end den maksimale nominelle hastighed på boret. Ved højere hastigheder, hvis skærehovedet frit kan rotere uden at berøre emnet, kan skærehovedet bøjes, hvilket resulterer i personskade.**
- b) Begynd altid med at bore i lav hastighed, og bring boret spids i kontakt med emnet. Ved højere hastigheder, hvis skærehovedet frit kan rotere uden at berøre emnet, kan skærehovedet bøjes, hvilket resulterer i personskade.**
- c) Brug kun tryk i en position, der er i tråd med boret, og læg ikke for stort tryk. Borkronen kan bøjes, hvilket får den til at bryde eller miste kontrollen, hvilket resulterer i personskade.**

## SIKKERHEDSFORSKRIFTER TIL BATTERISÆT





- a) Sekundærelementer eller batterisæt må ikke skilles ad, åbnes eller knuses.**
- b) Et batterisæt må ikke kortsluttes. Batterisæt må ikke opbevares lemfældigt i en kasse eller skuffe, hvor de kan kortslutte hinanden eller kortsluttes af ledende genstande.** Når batterisættet ikke er i brug, skal det holdes væk fra andre metalgenstande, såsom papirclips, mønter, nøgler, søm, skruer eller andre små metalgenstande, der kan skabe en forbindelse fra en pol til en anden, *Kortslutning af batteripoler kan medføre forbrændinger eller brand.*
- c) Batterisæt må ikke udsættes for varme eller ild. Må ikke opbevares i direkte sollys.**
- d) Batterisæt må ikke udsættes for mekaniske stød.**

- e) I tilfælde af at et batteri lækker, må væsken ikke komme i kontakt med huden eller øjne. Hvis der er sket kontakt, skal det berørte område vaskes med rigelige mængder vand, hvorefter der søges lægehjælp.
- f) Søg straks lægehjælp, hvis et element eller batterisæt er nedsvælgnet.
- g) Opbevar batterisæt på et rent og tørt sted.
- h) Aftør batterisættets poler med en tør klud, hvis de bliver snåvsede.
- i) Batterisæt skal oplades før anvendelsen. Anvend altid den korrekte oplader og læs producentens anvisninger eller brugervejledning for, hvordan batterierne oplades korrekt.
- j) Et batterisæt må ikke efterlades til opladning i længere tid, hvis det ikke anvendes.
- k) Efter længere opbevaringsperioder kan det være nødvendigt at oplade eller aflade batterisættet flere gange for at opnå den optimale ydelse.
- l) Batterisæt yder mest optimalt, når de anvendes ved normal stuetemperatur ( $20^{\circ}\text{C} \pm 5^{\circ}\text{C}$ ).
- m) Ved bortskaffelse af batterisæt, skal batterisæt af forskellige elektrokemiske systemer holdes adskilte fra hinanden.
- n) Genoplad kun med laderen specificeret af Kress. Anvend ingen anden oplader end den, der specifikt er beregnet til brug med udstyret. *En oplader, der passer til en type batterisæt, kan skabe risiko for brand ved brug med et andet batterisæt.*
- o) Brug kun det korrekte batteri til udstyret.
- p) Batterisættet skal opbevares utilgængeligt for børn.
- q) Opbevar den originale produktliteratur til fremtidig brug.
- r) Batterisættet skal fjernes fra udstyret, når det ikke er i brug.
- s) Bortskaffes på en miljørigtig måde.
- t) Bland ikke batterier af forskellig fremstilling, kapacitet, størrelse eller type i enheden.
- u) Tag ikke batteriet ud af originalemballagen, før det er nødvendigt.
- v) Vær opmærksom på plus (+) og minus (-) mærkerne på batteriet for at sikre korrekt brug

## SYMBOLER

	For at undgå risikoen for personskader skal brugeren læse brugervejledningen
	Advarsel
	Bær hørevern

	Bær øjenværn
	Bær støvmaske
	Lithium-ion batteri Dette produkt er mærket med et symbol i forbindelse med "separat indsamling" af alle batterier og batteripakker. Det genanvendes eller fjernes for at reducere miljøbelastningen. Batteriet kan være skadeligt for miljøet og menneskers sundhed, fordi det indeholder skadelige stoffer.
	Affald af elektriske produkter må ikke bortskaffes sammen med husholdningsaffald. Indlever så vidt muligt produktet til genbrug. Kontakt de lokale myndigheder eller forhandleren, hvis du er i tvivl.
	Må ikke brændes
	Batterier kan påvirke vandmiljøet, hvis de ikke bortskaffes korrekt, hvorved de kan udgøre en fare for økosystemet. Bortskaf ikke batterierne som almindeligt affald
	Bær beskyttelsehandsker
	Skruestrækning
	Boring
	Slagboring
	Træ
	Stål

	Mursten
	Låse
	Høj hastighed
	Lav hastighed

## AGGREGATELEMENTER

1. **BOREPATRON**
2. **VARIABEL KOBLING**
3. **GEAR-UDVEKSLING MED TO HASTIGHEDER**
4. **OMSKIFTER TIL OMLØBSRETNING**
5. **BLØDT GUMMI GREB**
6. **BATTERI \***
7. **BÆLTEKROG**
8. **INDIKATOR FOR BATTERISTATUS**
9. **UDLØSERKLIPS TIL BATTERIPAKKE\***
10. **LED-LAMPE**
11. **TÆND/SLUK-KNAP**
12. **KLEMME TIL BORESPIDS**

\* Illustreret eller beskrevet tilbehør er kun delvis indeholdt i leverancen.

## TEKNISK DATA

**Type betegnelse: KUC31 KUC31.2 KUC31.91 (C31 - udpegning af maskiner, repræsentant for ledningfri boremaskine)**

	KUC31 KUC31.2	KUC31.91
Nominal Spænding	20V  Max**	
Nominal Friløbshastighed	0-600/0-2000 min <sup>-1</sup>	
Indstilling af drejningsmoment	22+1+1	
Nominal Slagfrekvens	9000-32000 bpm	

Maks. drejningsmoment	70 N.m	
Borepatronskapacitet	13 mm	
Maks. boreddybde i	Stål	13 mm
	træ	40 mm
	Beton	13 mm
Maskinvægt	2.0 kg	1.4kg
Batterikapacitet	4.0 Ah	/

\*\* Spænding målt uden belastning. Indledende batterispænding når højst 20 volt. Nominal spænding er 18 volt.

## TILBEHØR

	KUC31	KUC31.2	KUC31.91
6A oplader (KAC21)	1	1	/
4.0Ah batteri (KAB21)	2	2	/
Bits med dobbelte ender (PH2/SL5.5)	1	1	1
Bæltkrog	1	1	1
Klemme til borespids	1	1	1

Det anbefales, at alt udstyr købes i samme butik som maskinen. Se på emballagen til tilbehøret for at få yderligere oplysninger. Få hjælp og råd i butikken.

## STØJINFORMATION

A-vægtet lydtryksniveau	$L_{pA} = 80$ dB(A)
A-vægtet lydeffektniveau	$L_{wA} = 91$ dB(A)
$K_{pA}$ & $K_{wA}$	5 dB(A)
<b>Bær hørevern.</b>	

## VIBRATIONSINFORMATION

Den totale værdi for vibration målt ifølge EN 62841-1 & EN 62841-2-1

Boring i metal	Værdi for vibration $a_{h,D} = 1.246$ m/s <sup>2</sup>
	Usikkerhed $K = 1.5$ m/s <sup>2</sup>
Slagboring i beton	Værdi for vibration $a_{h,ID} = 7.836$ m/s <sup>2</sup>
	Usikkerhed $K = 1.5$ m/s <sup>2</sup>

Den angivne vibrationstotalværdi og den deklarerede støjemissionsværdi er målt i overensstemmelse med en standard testmetode og kan bruges til at sammenligne

et værktøj med et andet.

Den angivne vibrationstotalværdi og den angivne støjemissionsværdi kan også anvendes i en foreløbig vurdering af eksponeringen.

**ADVARSEL:** Vibrationer og støjemissioner under selve brugen af elværktøjet kan afvige fra den deklarerede værdi afhængigt af, hvordan værktøjet bruges, især hvad slags emne behandles afhængigt af følgende eksempler og andre variationer af, hvordan værktøjet bliver brugt:

Hvordan værktøjet bruges og materialerne skæres eller bores.

Værktøjets stand og vedligeholdelse.

Anvendelse af korrekt tilbehør og kontrol med, at det er skarpt og i en i det hele taget god tilstand.

Hvor kraftigt, der holdes fast i håndtaget og, om der benyttes antivibrationsudstyr.

Om værktøjet anvendes i henhold til dets konstruktion og nærværende anvisninger.

**Værktøjet kan medføre et hånd/arm-vibrationssyndrom, hvis det ikke bruges på rigtig måde.**

**ADVARSEL:** En vurdering af udsættelsesgraden under det aktuelle brug skal omfatte alle dele af arbejds cyklussen, herunder antallet af gange værktøjet slås til og fra, og tomgangsdriften uden for selve arbejdsopgaven. Dette kan afgørende reducere udsættelsesniveauet i den samlede arbejdsperiode. Hjælper med at minimere risikoen for vibrationer og støjeksponering.

Brug ALTID skarpe mejsler, bor og blade.

Vedligehold værktøjet i overensstemmelse med disse instruktioner og hold det korrekt smurt (hvor det er nødvendigt).

Hvis værktøjet skal bruges regelmæssigt, skal du investere i anti-vibrations- og støj tilbehør.

Planlæg dit arbejde, så du kan fordele arbejde med kraftige vibrationer over flere dage.

## BETJENINGSVEJLEDNING



**Noter:** Før du bruger dette værktøj, læs instruktionsbogen omhyggeligt.

### Mulig anvendelse

Maskinen bruges til at skrue ind og løsne skruer og bore huller i træ, metal og plast.

### Samling og anvendelse

Handling	FIGUR
<b>FØR BRUG</b>	
Kontrol af batteriopladningstilstand	Se fig.A1
Fjernelse af batteriet	Se fig. A2
Oplad batteriet	Se fig.A3
Indsættelse af batteriet	Se fig.A4

SAMLING	
<b>JUSTERING AF BOREPATRON</b> <b>ADVARSEL:</b> Lås altid afbryderen og frakobl værktøjet fra strømkilden, når der skiftes tilbehør. Sørg altid for at bitten er sikret, før værktøjet startes. Borepatronen kan blive beskadiget, eller en løb bit kan forårsage personskader.	
-- Fjernelse af bits	Se fig.B1
-- Indsættelse af bits	Se fig.B2
Samling af bæltøkrog og klemme til borespids	Se fig. C1, C2,C3,C4
<b>BETJENINGSVEJLEDNING</b> Omskifter Til Omløbsretning <b>ADVARSEL: Forsøg aldrig at ændre rotationsretningen, mens borepatronen drejer; vent indtil den er fuldstændig standset!</b>	Se fig.D1,D2,D3
<b>GEAR-UDVEKSLING MED TO HASTIGHEDER</b>	Se fig. E
<b>JUSTERING AF DREJNINGSMOMENT</b> Skruetrækning 1-22 Boring Slagboring	Se fig. F
TÆND/SLUK-KONTAKT MED BREMSEFUNKTION <b>ADVARSEL: Brug ikke værktøjet i lange perioder med lav hastighed fordi varme vil blive produceret internt.</b>	Se fig. G

LED lys indikator

Før betjening aktiveres LED-lyset, når tænd/slukkkontakten trykkes let ned, og det slukker automatisk 20 sekunder, efter at tænd/slukkkontakten slippes.

Værktøjet og batteriet er udstyret med et beskyttelsessystem. Når LED-belysningen blinker hurtigt i 3 sekunder og går ud, vil systemet automatisk frakoble strømmen til værktøjet for at forlænge batterilevetiden. Værktøjet vil automatisk slukke under driften, hvis værktøjet og/eller batteriet kommer i en af følgende tilstande:

- **Overbelastning:** Værktøjet anvendes på en måde, der forårsager, at det trækker unormalt meget strøm. I denne situation udløs kontakten på værktøjet og stands arbejdet, der forårsager at værktøjet overbelastes. Tænd derefter på kontakten igen og start igen.
- **Overophedning:** I ovennævnte tilfælde, hvis værktøjet ikke starter igen, er værktøj og batteri overophedet. I den situation lad værktøj og batteri køle ned, før der trykkes på kontakten igen.
- **Lav batterispænding:** Den resterende batterikapacitet er for lav, og værktøjet kan ikke anvendes. I dette tilfælde fjern og oplad batteriet.

 **Advarsel:** For at tænde belysningen, tryk på tænd/sluk knappen og sørg for at kontrollen fremad/tilbage står i højre/venstre position.

### 3. JEG KAN IKKE FÅ BATTERIET IND I BATTERIOPLADEREN. HVORFOR?

Batteriet kan kun indsættes i opladeren i en retning. Drej batteriet rundt, så det kan sættes ind i rillen. Det røde led-lys skal herefter blive tændt, når batteriet er under opladning.

### 4. ÅRSAGER TIL FORSKELLIG ARBEJDS- TID MED BATTERIENHEDEN.

Opladningsproblemer som angivet ovenfor, og hvis du ikke har brugt batterienheden efter længere tids opbevaring, vil nedbringe batterienhedens arbejdstid. Dette kan rettes efter mange opladninger og afladninger ved at oplade og arbejde med din maskine. Kraftige arbejdsbetingelser som ved f.eks. store skruer i hård træ vil opbruge batterienhedens energi hurtigere end ved lettere arbejdsbetingelser. Genoplad ikke din batterienhed under 0 °C og over 40 °C, da det vil påvirke dens ydelse.

## VEDLIGEHOLDELSE

### Fjern batterienheden fra boremaskinen, før du udfører justeringen.

Bore-/skruemaskinen må kun serviceres og repareres i et professionelt værksted. Brug aldrig vand eller kemiske rengøringsmidler til rengøring. Må kun rengøres med en tør klud. Opbevares på et tørt sted. Hold motorens ventilationsåbninger rene. Knapperne o.l. skal være rene og frie for støv.

## INDTIL BATTERIET

Et temperaturområde fra 0 °C til 45 °C kan hæve temperaturen.

Hele systemet testes i temperaturområdet fra 0 °C til 40 °C.

## MILJØBESKYTTELSE





Affald af elektriske produkter må ikke bortskaffes sammen med husholdningsaffald. Indlever så vidt muligt produktet til genbrug. Kontakt de lokale myndigheder eller forhandleren, hvis du er i tvivl.

## PROBLEM SOLUTION

### 1. HVORFOR KØRER BOREMASKINEN IKKE, NÅR DER ER TRYKKET NED PÅ TRIGGEREN?

Kontroller retningsvælgerens kontakt, der er placeret overst på triggeren. Det kan være, at den står i midten (låst) position. Flyt kontakten til en af siderne og forsøg at bore ved at trykke på triggeren.

### 2. HVORFOR STANDSER BOREMASKINEN, FØR SKRUEN ER SKRUELT HELT I?

Kontroller drejningsmomentet på justeringsringen, som findes mellem borepatronen og borehuset. Position 1 har det laveste drejningsmoment; position 22 har det højeste drejningsmoment for skruetrækkerkraft. Position  er til boring. Position  er til betjening af borehammer. Flyt justeringsringen til en højere position for at opnå bedre resultater.



# KONFORMITETSERKLÆRING

Vi,  
Positec Germany GmbH  
Postfach 32 02 16, 50796 Cologne, Germany

Erklærer herved, at produktet  
Beskrivelse **Ledningfri boremaskine**  
Type **KUC31 KUC31.2 KUC31.91 (C31-  
udpegning af maskiner, repræsentant for  
ledningfri boremaskine)**  
Funktion **Boring**

Er i overensstemmelse med følgende direktiver:  
**2006/42/EC**  
**2011/65/EU**  
**2014/30/EU**

Standarder i overensstemmelse med  
**EN 55014-1**  
**EN 55014-2**  
**EN 62841-1**  
**EN 62841-2-1**

Personen, autoriseret til at udarbejde den tekniske fil,  
**Navn Marcel Filz**  
**Adresse Positec Germany GmbH**  
**Postfach 32 02 16, 50796 Cologne, Germany**



2021/05/25  
Allen Ding  
Vicechef; Ingeniør, Test & Certificering  
Positec Technology (China) Co., Ltd  
18, Dongwang Road, Suzhou Industrial  
Park, Jiangsu 215123, P. R. China

# BRUKSANVISNING I ORIGINAL PRODUKTSÄKERHET GENERELLA SÄKERHETSVARNINGAR FÖR ELVERKTYG

 **Varning: Läs alla säkerhetsföreskrifter, instruktioner, illustrationer och specifikationer som följer med detta elverktyg. Underlåtelse att följa instruktionerna nedan kan leda till elstöt, brand och/eller allvarlig skada.**

**Spara alla varningar och instruktioner för framtida bruk.**

Termene "strömförande verktyg" i alla varningsmeddelande nedan avser ditt (sladdverktyg) strömförande verktyg eller batteridrivna (sladdlösa) strömförande verktyg.

## 1) ARBETSOMRÅDET

- a) **Håll arbetsområdet rent och väl upplyst. Skräpiga och mörka områden är skaderisker.**
- b) **Använd inte strömförande verktyg i explosiva miljöer, som nära brandfarliga vätskor, gaser eller damm.** Strömförande verktyg skapar gnistor som kan antända damm eller ångor.
- c) **Håll barn och åskådare borta när du använder ett strömförande verktyg.** Distractioner kan göra att du förlorar kontrollen.

## 2) ELSÄKERHET

- a) **Stickkontaktarna till verktyget måste matcha eluttaget. Modifiera inte stickkontakten på något sätt. Använd inte adapterkontakter i samband med jordade strömförande verktyg.** Omodifierade stickkontakter och matchande eluttag minskar risken för elstöt.
- b) **Undvik kroppskontakt med jordade ytor som rör, element, spisar och kylskåp.** Det finns en större risk för elstöt om din kropp är jordad.
- c) **Exponera inte strömförande verktyg för regn eller fuktiga förhållanden.** Kommer det in vatten i ett strömförande verktyg ökar det risken för elstöt. **Bära, dra eller dra ut stickkontakten för det**
- d) **Missbruka inte sladden. Använd aldrig sladden för att strömförande verktyget. Håll sladden borta från hetta, olja, skarpa kanter eller rörliga delar.** Skadade eller tilltrasslade sladdar ökar risken för elstöt.
- e) **När du använder ett strömförande verktyg utomhus använder du en förlängningssladd som lämpar sig för utomhus bruk.** Använder du en sladd för utomhus bruk reducerar du risken för elstöt.
- f) **Om det inte går att undvika att driva ett elverktyg i en fuktig lokal, använd då en restströmsskyddad (RCD) strömtilförselanordning.** Användning av en

RCD minskar risken för elektriska stöt.

## 3) PERSONLIG SÄKERHET

- a) **Var uppmärksam, håll ögonen på vad du gör och använd sunt förnuft när du använder ett strömförande verktyg. Använd inte ett strömförande verktyg när du är trött eller påverkad av droger, alkohol eller läkemedel.** En kort stund av ouppmärksamhet med strömförande verktyg kan resultera i allvarliga personskador.
  - b) **Använd säker utrustning. Använd alltid skyddsglasögon.** Säkerhetsutrustning som munskydd, halkfria skor, skyddshjälm eller hörselskydd som används när det behövs kommer att reducera personskador.
  - c) **Förhindra ofrivillig start. Se till att kontakten är i off-läge innan du ansluter till strömkälla och/eller batterienhet, tar upp eller bär med dig verktyget.** Bär du strömförande verktyg med fingret på kontakten eller sätter i stickkontakten i eluttaget när kontakten är i PÅ-läge utgör det en skaderisk.
  - d) **Ta bort alla skiftnycklar eller skruvnycklar innan du sätter på det strömförande verktyget.** En skift - eller skruvnyckel som lämnas kvar på en roterande del på ett strömförande verktyg kan orsaka personskador.
  - e) **Sträck dig inte för långt. Bibehåll alltid fotfästet och balansen.** Detta gör att du kan kontrollera verktyget bättre i oväntade situationer.
  - f) **Klä dig rätt. Använd inte löst sittande kläder eller smycken.** Håll ditt hår och dina kläder borta från rörliga delar. Lösa kläder, smycket eller långt hår kan snäras in i rörliga delar.
  - g) **Om det på enheterna finns anslutning för dammsug och dammupsamling ser du till att de är anslutna och används korrekt.** Använder du dessa anordningar reducerar det dammrelaterade faror.
  - h) **Låt inte förtrogenhet, tack vare frekvent användning av verktyget, lura dig att känna dig för tryggt med det och därmed ignorera säkerhetsföreskrifterna.** En vårdslös handling kan orsaka allvarlig skada inom loppet av en sekund.
- ## 4) ANVÄNDNING OCH UNDERHÅLL AV STRÖMFÖRANDE VERKTYG
- a) **Forcera inte det strömförande verktyget. Använd korrekt verktyg för arbetet.** Det korrekta verktyget kommer att göra jobbet bättre och säkrare med den hastighet den tillverkat för.
  - b) **Använd inte verktyget om kontakten inte sätter på eller stänger av det.** Alla strömförande verktyg som inte kan kontrolleras med kontakten är farliga och måste repareras.
  - c) **Koppla bort kontakten från strömkällan och/eller ta bort batterierna, om de är löstagbara, från elverktyget, innan du utför några justeringar, ändrar I tillbehören eller magasinerar elverktygen.** Sådana förebyggande säkerhetsåtgärder reducerar risken för att du startar verktyget oavsiktligt.
  - d) **Förvara verktyget som inte används utom räckhåll för barn och låt inte någon**

**person använda verktyget som inte känner till verktyget eller dessa anvisningar.**

Strömförande verktyg är farliga i händerna på utbildade användare.

- e) **Håll koll på elverktyget och tillbehören. Kontrollera inriktningen eller fästet för rörliga delar, defekta delar och alla andra saker som kan påverka användningen av elverktyget. Om den skadats måste elverktyget repareras före användning.** Många olyckor orsakas av felaktigt underhållna elverktyg.
- f) **Håll sågverktyget skarpa och rena.** Korrekt underhållna skärverktyg med skarpa egg kommer inte att köra fast lika ofta och är enklare att kontrollera.
- g) **Använd elverktyget, tillbehören och verktygsbitsen etc. i enlighet med dessa anvisningar och på det sätt som avsetts för varje typ av elverktyg. Ha också i åtanke arbetsförhållandena och arbetet som skall utföras.** Använder du elverktyg för åtgärder som skiljer sig det avsedda arbetet kan det resultera i riskfyllda situationer.
- h) **Håll handtag och greppytor torra, rena och fria från olja och fett.** *Håll handtag och greppytor ger inte säker hantering och kontroll över verktyget i oväntade situationer.*

## 5) ANVÄNDNING OCH SKÖTSEL AV SLADDLÖSA VERKTYG

- a) **Ladda bara med den laddare som tillverkaren anger.** En laddare som passar en typ av batteripaket kan medföra en risk för brand när den används till ett annat batteripaket.
- b) **Använd elverktyg bara tillsammans med det särskilt konstruerade batteripaketet.** Användning av andra batteripaket kan medföra en risk för personskador och brand.
- c) **När batteripaketet inte används ska det hållas borta från metallföremål som gem, mynt, nycklar, skruvar och andra små metallföremål som kan skapa kontakt mellan batteripaketets poler och kortsluta det.** En kortslutning kan orsaka brännskador och brand.
- d) **Under olyckliga omständigheter kan vätska kommat ur batteriet. Undvik kontakt. Om den kommer i kontakt med huden, skölj med vatten. Om den kommer i kontakt med ögonen, skölj rikligt med vatten och sök läkarhjälp. Vätska som kommer ut ur batteriet kan orsaka irritation eller brännskador.**
- e) **Använd inte ett batteripack eller verktyg som skadats eller modifierats.** Skadade eller modifierade batterier kan uppvisa förväntade beteende som kan leda till brand, explosion eller skada.
- f) **Utsätt inte batteripack eller verktyg för eld eller höga temperaturer.** Eld eller temperaturer som överstiger 130°C kan orsaka explosioner.
- g) **Följ alla laddningsinstruktioner och ladda inte batteripacket eller verktyget utanför temperaturintervallen som anges i instruktionerna.** Felaktig laddning eller

laddning i temperaturer utanför det angivna temperaturintervallen kan skada batteriet eller öka brandrisken.

## 6) UNDERHÅLL

- a) **Låt ditt elverktyg underhållas av en kvalificerad reparatör som bara använder äkta reservdelar.** Det kommer att garantera att elverktygets säkerhet bibehålls.
- b) **Försök aldrig reparera skadade batteripack.** Batteripack får endast underhållas av tillverkaren eller behöriga servicetekniker.

# SÄKERHETSFORESKRIFTER FÖR BORRSÄKERHET

- 1) **Säkerhetsanvisningar för alla operationer**
- a) **Använd hörselskydd när du slagborrar.** *Buller kan orsaka hörselskador.*
- b) **Se till att använda vadderade greppytor när du arbetar med maskinen, särskilt då verktyget kan skada dolda ledningar.** *Kontakt med spänningsförande ledningar kan leda till att användaren får en elektrisk chock.*
- 2) **Säkerhetsanvisningar vid användning av långa borrbitar**
- a) **Använd inte med högre hastighet än borrens maximala nominella hastighet. Vid högre hastigheter kan borren böja om den är fri att rotera utan att röra arbetsstycket, vilket leder till personskada.**
- b) **Börja alltid borra vid låg hastighet med borrens spets i kontakt med arbetsstycket. Vid högre hastigheter kan borren böja om den är fri att rotera utan att röra arbetsstycket, vilket leder till personskada.**
- c) **Applicera endast tryck när det är direkt i linje med borren, använd inte alltför högt tryck. Borren böjer sig och orsakar skada eller förlust av kontroll, vilket leder till personskada.**

# SÄKERHETSFORESKRIFTER FÖR BATTERIET



- a) **Ta inte isär batteriet, öppna inte heller batteriet eller sära på battericeller.**
- b) **Kortslut inte batteriet. Förvara inte batteriet på ett slarvigt sätt i en låda där det kan kortslutas eller skadas av ledande material.** När batteriet inte används, håll det borta från metallobjekt, såsom pappersgem, pengar, nycklar, naglar, skruvar eller andra små metallobjekt som kan leda ström från en terminal till en annan. Om batteriterminalerna kortsluter varandra kan de förorsaka brandrisk.
- c) **Exponera inte batteriet för eld eller värme. Undvik förvaring i direkt solljus.**
- d) **Utsätt inte batteriet för mekanisk chock.**
- e) **Om batteriet läcker, låt inte vätskan komma i kontakt med hud eller ögon. Om så ändå skulle hända, skölj med mycket vatten och sök läkarhjälp.**

- f) Sök omedelbar läkarhjälp om någon har svält en battericell eller batteriet.
- g) Håll batteriet rent och torrt.
- h) Torka av batteriet om det blir smutsigt med en torr, ren trasa.
- i) Batteriet måste laddas före användning. Använd den här bruksanvisningen för att ladda batteriet korrekt.
- j) Låt inte batteriet stå på laddning när det inte används.
- k) Efter lång tids användning kan det bli nödvändigt att ladda och ladda ur batteriet många gånger för att nå maximal prestanda.
- l) Batterier fungerar bäst när de används vid normal rumstemperatur (20 °C ± 5 °C).
- m) När du kasserar batteriet, se till att hålla batterier med olika elektrokemiska system ifrån varandra.
- n) Ladda endast med laddare av varumärket Kress. Använd ingen annan laddare än den som specifikt ska användas med det här batteriet. *En laddare som passar för en viss typ av batteri kan förorsaka brandrisk vid användning tillsammans med ett annat batteri.*
- o) Använd inte ett batteri som inte är avsett för användning med det här verktyget.
- p) Håll batteriet borta från barn.
- q) Behåll den ursprungliga bruksanvisningen för framtida användning.
- r) Plocka ur batteriet från verktyget då det inte används.
- s) Kassera batteriet på rätt sätt.
- t) Blanda inte celler från olika tillverkning, kapacitet, storlek eller typ inom en enhet.
- u) Avlägsna inte batteriet från originalförpackningen tills det är nödvändigt för användningen.
- v) Observera plus (+) och minus (-) märkningen på batteriet och säkerställa korrekt användning.

## SYMBOLER

	För att minska risken för skador måste användaren läsa bruksanvisningen
	Varning
	Använd hörselskydd
	Använd skyddsglasögon
	Använd skyddsmask

	Li-Ion-batteri Denna product har märkts med en symbol för sopsortering för alla batterisatser. De kommer då att återvinnas och plockas isär för att minska påverkan på miljön. Batterisatser kan vara skadliga för miljön och för människors hälsa då de innehåller farliga substanser.
	Uttjänade elektriska produkter får inte kasseras som hushållsavfall. Återanvänd där det finns anläggningar för det. Kontakta dina lokala myndigheter eller återförsäljare för återvinningsrd.
	Får ej uppeldas
	Batterierna kan komma in i vattnets kretslopp om de inte kasseras korrekt och detta kan vara skadligt för EKO-systemet. Kasta inte batterier i de vanliga sorterade hushållssoporna.
	Använd skyddshandskar.
	Skruvdragning
	Borring
	Hammarborring
	Trä
	Metall
	Tegelsten
	Lås

	Hög hastighet
	Låg hastighet

## DELLISTA

1. **CHUCK**
2. **VRIDMOMENTETS REGLERINGSRING**
3. **VÄXEL FÖR TVÅ HASTIGHETER**
4. **ROTERING FRAM OCH TILLBAKA**
5. **HANDTAG MED MJUKT GREPP**
6. **BATTERIPAKET \***
7. **BÄLTESHAKA**
8. **BATTERIKAPACITETSINDIKATOR**
9. **BATTERIPAKETETS LÅSNING \***
10. **LED-LJUSET**
11. **TILL/ FRÅN -STRÖMBRYTAREN**
12. **BITKLÄMMA**

\* Alla tillbehör beskrivna eller avbildade nedan medföljer inte standardprodukten.

## TEKNISKA DATA

**Typbeteckning: KUC31 KUC31.2 KUC31.91**  
**(C31 - beteckning för maskin, representant för sladdlös bormaskin)**

	KUC31 KUC31.2	KUC31.91
Spänning	20V  Max**	
Hastighet utan belastning	0-600/0-2000 min <sup>-1</sup>	
Antal kopplingslägen	22+1+1	
Effekthastighet	9000-32000 bpm	
Max moment	70 N.m	
Chuck-kapacitet	13 mm	
Max. bordin diameter	Stål	13 mm
	Trä	40 mm
	Betong	13 mm
Maskinvikt	2.0 kg	1.4kg
Batterikapacitet	4.0 Ah	/

\*\* Spänning uppmätt utan belastning. Initial batterispänning är max. 20 V. Nominell spänning är 18 V.

## TILLBEHÖR:

	KUC31	KUC31.2	KUC31.91
6A Laddare (KAC21)	1	1	/
4.0Ah Batteripaket (KAB21)	2	2	/
Dubbeländade bits (PH2/SL5.5)	1	1	1
Hake	1	1	1
Bitklämma	1	1	1

Vi rekommenderar att du köper dina tillbehör från samma återförsäljare som du köpte produkten från. Läs på tillbehörens förpackning för mera information. Din återförsäljare kan också hjälpa dig och ge dig råd.

## BULLERINFORMATION

Uppmätt ljudtryck	$L_{pA} = 80 \text{ dB(A)}$
Uppmätt ljudstyrka	$L_{wA} = 91 \text{ dB(A)}$
$K_{pA} \& K_{wA}$	5 dB(A)
<b>Använd hörselskydd.</b>	

## VIBRATIONSDATA

Vibrationernas totalvärden (triax vektorsumma) är fastställda enligt EN 62841-1 & EN 62841-2-1

Borra i metall	Vibrationsemissionsvärde $a_{hD} = 1.246 \text{ m/s}^2$
	Osäkerhet $K = 1.5 \text{ m/s}^2$
Slagborrning i betong	Vibrationsemissionsvärde $a_{hD} = 7.836 \text{ m/s}^2$
	Osäkerhet $K = 1.5 \text{ m/s}^2$

Det angivna totala vibrationsvärdet och det angivna bullervärdet har uppmätts i enlighet med en standardtestmetod och kan användas för att jämföra ett verktyg med ett annat.

Det angivna totala vibrationsvärdet och det angivna bullervärdet kan också användas i en preliminär exponeringsbedömning.

 **WARNING:** Vibrationer och buller vid användning av elverktyget kan skilja sig från det angivna värdet beroende på vilket sätt verktyget används på, särskilt vilken typ av arbetsstycke som bearbetas beroende på följande exempel och andra varianter på

hur verktyget används:

Hur verktyget används och materialet som skärs eller borras.

Verktyget är i bra skick och bra underhållet.

Användning av korrekt tillbehör för verktyget och säkerställ att de är skarpa och i bra skick.

Åtdragningsgraden av greppet på handtagen och om några antivibrations- och bullertillbehör används.

Och att verktyget används såsom avsett enligt dess konstruktion och dessa instruktioner.

### Detta verktyg kan orsaka hand-arm vibrationssyndrom om det används på felaktigt sätt.

 **VARNING:** För att vara korrekt bör en beräkning av exponeringsnivån under verkliga förhållanden vid användning också tas med för alla delar av hanteringscykeln såsom tiden när verktyget är avstängt och när det körs på tomgång utan att utföra något arbete. Detta kan betydligt minska exponeringsnivån över den totala arbetsperioden. Hjälp för att minimera din exponering för vibrationer och buller.

Använd ALLTID skarpa mejslar, borrar och blad.

Underhåll verktyget i enlighet med dessa instruktioner och håll det välsmort (där så behövs).

Om verktyget ska användas regelbundet investera då i antivibrations- och bullertillbehör.

Planera ditt arbetsschema för att sprida ut användning av kraftigt vibrerande verktyg över flera dagar.

## BRUKSANVISNING

 **Obs:** Innan du använder verktyget, läs noga igenom bruksanvisningen.

### Ändamålsenlig användning

Verktyget är avsett för i- och urdragning av skruvar samt för borring i trä, metall, och plast.

### MONTERING OCH DRIFT

Åtgärd	Figur
<b>INNAN ENHETEN TAS I BRUK</b>	
Kontroll av batteriladdningstillståndet	Se. A1
Ta bort batteriet	Se. A2
Ladda batteriet	Se. A3
Sätta in batteriet	Se. A4
<b>MONTERING</b>	

### JUSTERING AV CHUCKEN

 **VARNING:** Slå alltid av låsknappen och koppla bort verktyget från strömkällan innan du byter ut tillbehör. Försäkra dig alltid om att delen sitter ordentligt fast på verktyget innan du slår på den igen. Skador på chucken eller en lös del kan orsaka personskador.

-- Ta bort delarna

Se. B1

-- Sätta in delarna

Se. B2

Montering av bälteshaken och bitklämman

Se. C1, C2, C3, C4

### DRIFT

Roteringskontroll framåt och bakåt

 **VARNING:** Försök aldrig ändra rotationsriktningen när chucken roterar. Vänta tills den har stannat helt!

Se. D1, D2, D3

### VÄXEL FÖR TVÅ HASTIGHETER

Se. E

### INSTÄLLNING AV MOMENTET

SKRUVDRAGNING 1-22 

BORRNING 

HAMMARBORRNING 

Se. F

Hantering av Till/ Från- ström

 **VARNING:** Om bormaskinen körs en längre period med lågt varvtal blir den invändigt mycket varm.

Se. G

## LED ljusindikator

Innan användning kommer LED-ljuset att aktiveras när Till/ Från-strömbrytaren är lätt nedtryckt, och den kommer automatiskt att slås av 20 sekunder efter att Till/ Från-strömbrytaren har släppts upp.

Verktyget och batteriet är utrustade med ett skyddssystem.

När LED-ljuset blinkar snabbt 3 sekunder och därefter stängs av kommer systemet därefter automatiskt att koppla bort strömmen från verktyget för att förlänga batteriets livslängd. Verktyget kommer att stanna automatiskt under användning ifall det och/eller batteriet är utsatt för någon av följande situationer:

- **Överladdning:** Verktyget hanteras på ett sätt som får det att använda abnormt mycket ström. I händelse av detta scenario: slå från väljaren på verktyget och avsluta användningen som fick verktyget att bli överladdat. Slå därefter tillbaka väljaren igen för att starta om verktyget.
- **Överhettning:** I händelse av scenariot ovan, om verktyget inte startar kan det och batteriet vara överhettade. Om detta inträffar: låt verktyget och batteriet kylas ned innan du slår på strömmen igen.
- **Låg spänning i batteriet:** Den återstående kapaciteten i batteriet är för låg vilket gör att verktyget inte kan användas. I händelse av detta så avlägsna och ladda upp batteriet.

 **VARNING:** För att slå på ljuset, tryck på Till/ Från-strömbrytaren och försäkra dig om att rotationskontrollen står i läget höger/vänster.

det minsta momentet, läge 22 det största momentet för skruvdragning. Läge 22 är avsett för borring. Position 22 är för hammarborrningsdrift. Vrid ringen för momentinställning till ett högre värde för att få bästa resultat.

### 3. JAG KAN INTE PASSA IN BATTERIET I BATTERILADDAREN. VARFÖR?

Batteriet kan sättas in i laddaren endast i en riktning. Roter batteriet tills det kan sättas in i facket, den röda LED-lampan bör tändas när batteriet laddas.

### 4. ORSAKER TILL ATT BATTERIPAKETEN VARAR OLIKA LÄNGE

Laddningsproblem som beskrivs ovan och om batteripaketet legat lagrat och inte använts under en lång tid minskar batteriets drifttid. Detta kan åtgärdas genom att laddas och laddas ur flera gånger genom att maskinen används och laddas upprepade gånger. Om maskinen belastas hårt, t.ex. genom att stora skruvar dras in i hårt trä, förbrukas batteriets energi snabbare än vid lätt belastning. Ladda inte batterierna vid temperaturer under 0°C eller över 40°C eftersom detta påverkar egenskaperna.

## UNDERHÅLL

### Avlägsna batteripaketet från verktyget innan du utför någon typ av justering, service eller underhåll.

Det finns inga delar som kan repareras i verktyget. Använd aldrig vatten eller kemiska medel för att rengöra verktyget. Torka rent med en torr trasa. Förvara alltid verktyget på en torr plats. Håll motorns ventileringsöppningar rena. Håll alla knappar fria från damm.

## FÖR BATTERIVERKTYG

Verktyget och batteriet bör användas och förvaras i 0°C-45°C.

Den rekommenderade omgivningstemperaturen för laddningssystem vid laddning är 0°C-40°C.

## MILJÖSKYDD

 Uttjänade elektriska maskiner får inte kasseras som hushållsavfall. Använd återvinningsfaciliteter om det finns tillgängligt. Kontrollera med din återförsäljare eller vilka lokala föreskrifter som föreligger.

## FELSÖKNING

### 1. VARFÖR STARTAR INTE BORRMASKINEN NÄR JAG TRYCKER PÅ STRÖMBRYTAREN?

Kontrollera läget på riktningväljaren ovanför strömbrytaren. Den kanske står i mellanläget (låst). Flytta väljaren till ett av sidolägena och försök borra genom att trycka på strömbrytaren.

### 2. VARFÖR STANNAR BORRMASKINEN INNAN SKRUVEN ÄR HELT IDRAGEN?

Kontrollera läget på ringen för momentinställning som sitter mellan chucken och bormaskinen. Läge 1 ger



# DEKLARATION OM ÖVERENSSTÄMMELSE

Vi,  
Positec Germany GmbH  
Postfach 32 02 16, 50796 Cologne, Germany

Deklarerar att denna produkt,  
Beskrivning **Batteridrivnen borrh**  
Typ **KUC31 KUC31.2 KUC31.91 (C31-  
beteckning för maskin, representant för  
sladdlös borrhmaskin)**  
Funktion **Borrhning**

Uppfyller följande direktiv,  
**2006/42/EC**  
**2011/65/EU**  
**2014/30/EU**

Standarder överensstämmer med  
**EN 55014-1**  
**EN 55014-2**  
**EN 62841-1**  
**EN 62841-2-1**

Personen som godkänts att sammanställa den tekniska  
filen,  
**Namn Marcel Filz**  
**Address Positec Germany GmbH**  
**Postfach 32 02 16, 50796 Cologne, Germany**



2021/05/25  
Allen Ding  
Vice chefsingenjör, tester och certifiering  
Positec Technology (China) Co., Ltd  
18, Dongwang Road, Suzhou Industrial  
Park, Jiangsu 215123, P. R. China

**Kress** 