



Gebrauchsanweisung
Mode d'emploi
Istruzioni per l'uso

DE
FR
IT

Keramikgrill
Gril en céramique
Grill in ceramica



Art. Nr. **76882.01**
64309

Inhaltsverzeichnis

Sommaire

Indice

Willkommen Bienvenue Benvenuti	3	Gebrauchen Utilisation Uso	14
Sicherheitshinweise Consignes de sécurité Istruzioni di sicurezza	4	Reinigung Nettoyage Pulizia	16
Explosionszeichnung Vue éclatée Vista esplosa	8	Lackschäden/Rost ausbessern Résoudre les problèmes de la peinture/de rouille Sistemare i danni alla vernice / ruggine	16
Zusammenbau Assemblage Assemblaggio	10	Garantie Garantie Garanzia	19
Geräteübersicht Description de l'appareil Descrizione dell'apparecchio	12	Technische Angaben/Vertrieb Caractéristiques/Distribution Specifiche/Distribuzione	20
Tipps und Tricks Conseils et astuces Trucchi e suggerimenti	13		

Verwendungszweck

Usage prévu

Destinazione d'uso

Der Keramikgrill eignet sich hervorragend zum grillieren (direkt oder indirekt), schmoren, kochen, räuchern, niedergaren oder backen von Pizza, Kuchen, Brot oder Fleisch. Dank dem hochwertigen Keramik verfügt der Grill über einen hohen Wärmespeicher und benötigt daher sehr wenig Brennmaterial. Das Gerät darf nur nach dieser Bestimmung verwendet werden.

Le gril en céramique est idéal pour griller (cuisson directe ou indirecte), braiser, cuire, fumer, cuire à basse température ou pour faire cuire des pizzas, gâteaux, pain ou viande. Grâce à la céramique de haute qualité, l'accumulation de chaleur du gril est très élevée et il n'est donc pas très combustible. L'appareil ne doit être utilisé que conformément à cette prescription.

Il grill in ceramica consente di grigliare (in modo diretto o indiretto), stufare, bollire, affumicare, cuocere a bassa temperatura o al forno pizza, torte, pane o carne. Grazie alla ceramica di alta qualità, il grill dispone di un potente accumulatore di calore e richiede quindi poco combustibile. L'apparecchio va utilizzato soltanto conformemente agli usi previsti.

Willkommen Bienvenue Benvenuti

Sie sind anspruchsvoll und kaufen Qualität – Qualität von LANDI. Wir haben für Sie ein haltbares und bei richtiger Anwendung absolut sicheres Produkt gebaut. Effektives und weitgehend gefahrloses Arbeiten ist aber nur möglich, wenn Sie diese Bedienungsanleitung und die darin enthaltenen Sicherheitshinweise aufmerksam lesen und danach handeln. Bewahren Sie diese Bedienungsanleitung und die Originalverpackung zum späteren Nachschlagen oder zur Weitergabe dieses Produktes auf. Wir wollen, dass Sie sich auch in Zukunft für Geräte und Produkte von LANDI entscheiden werden.

Vous êtes exigeant et achetez des produits de qualité – la qualité signée LANDI. Nous avons conçu pour vous un produit durable et absolument sûr, à condition d'être correctement utilisé. Toutefois, il n'est possible de travailler efficacement et pratiquement sans danger que si vous lisez ce mode d'emploi et les instructions de sécurité qu'il contient et les respectez. Conservez cette notice d'utilisation pour la consulter ultérieurement, ainsi que l'emballage d'origine en cas de transmission de ce produit. Nous voulons que votre choix continue de se porter à l'avenir sur les appareils et produits LANDI.

Siete molto esigenti ed acquistate solo prodotti di qualità: la qualità offerta dalla LANDI. Abbiamo costruito per voi un prodotto duraturo e assolutamente sicuro, se usato correttamente. Per poter lavorare con efficienza e la massima sicurezza è però indispensabile che leggiate e rispettiate queste istruzioni per l'uso, in particolare le istruzioni per la sicurezza in esse contenute. Conservare le istruzioni per l'uso e la confezione originale per una successiva consultazione o per l'eventuale cessione di questo prodotto. Ci auguriamo che anche in futuro darete la vostra preferenza agli apparecchi e ai prodotti della LANDI.

Zubehör (im Lieferumfang enthalten)

Accessoires (inclus dans l'étendue de livraison)

Accessori (inclusi)



Pizzastein
Pierre à pizza
Pietra refrattaria
per pizza



Abdeckung
Capot
Copertura



Aschewerkzeug
Outil pour les cendres
Attizzatoio

Sicherheitshinweise Consignes de sécurité Istruzioni di sicurezza

Kinder ab 8 Jahren und Personen mit eingeschränkten physischen, sensorischen oder geistigen Fähigkeiten, mangelnder Erfahrung und Kenntnisse dürfen das Gerät nur gebrauchen, wenn sie von einer für ihre Sicherheit zuständigen Person beaufsichtigt werden oder ihnen der sichere Gebrauch des Gerätes gezeigt wurde und sie die damit verbundenen Gefahren verstanden haben. Reinigungs- und Wartungsarbeiten dürfen nicht von Kindern ohne Beaufsichtigung durchgeführt werden.

Les enfants âgés de 8 ans et plus et les personnes ayant des déficiences physiques, sensorielles ou mentales, ou qui ne possèdent pas l'expérience et la connaissance nécessaires, ne doivent utiliser l'appareil que s'ils sont supervisés ou que des instructions leur ont été fournies par une personne responsable de leur sécurité pour l'utilisation sûre de l'appareil et après avoir compris les dangers y associés. Les opérations de nettoyage et de maintenance ne doivent pas être effectuées par des enfants sans surveillance.

L'utilizzo di questo apparecchio non è previsto da parte di bambini a partire dagli 8 anni e persone con ridotte capacità fisiche, sensoriali o mentali o con esperienza e conoscenza inadeguate, se non dietro supervisione o istruzione iniziale sull'utilizzo dell'apparecchio da parte di chi è responsabile della loro sicurezza e illustrazione degli eventuali pericoli collegati. Gli interventi di pulizia e manutenzione non possono essere svolti da bambini senza sorveglianza.

Kinder dürfen nicht mit dem Gerät spielen. Gerät von Kindern unter 8 Jahren fernhalten. Il est interdit aux enfants de jouer avec l'appareil. Tenir l'appareil hors de la portée des enfants de moins de 8 ans.

I bambini non possono giocare con l'apparecchio. Tenere l'apparecchio lontano dalla portata dei bambini al di sotto di 8 anni.

Verpackungsmaterial (z.B. Folienbeutel) gehört nicht in Kinderhände.

Ne pas laisser le matériel d'emballage (tel que les sachets en plastiques) entre les mains des enfants.

Materiale d'imballaggio (per esempio buste di plastica) devono stare lontano dai bambini.

Beschädigte Geräte nie in Betrieb nehmen. Reparaturen am Gerät aus Sicherheitsgründen nur durch Fachkräfte.

Ne jamais mettre en service les appareils endommagés. Seuls les professionnels sont autorisés à réparer l'appareil.

Non mettere mai in funzione degli apparecchi danneggiati. Per motivi di sicurezza far eseguire eventuali riparazioni sull'apparecchio solo da personale qualificato.

Gerät nur stationär, also nicht auf Fahrzeugen, Booten oder dergleichen betreiben.

Utiliser l'appareil uniquement dans un endroit fixe, ne pas utiliser sur des véhicules, bateaux ou des objets similaires.

Solo apparecchi fissi, in modo da non operare su veicoli, imbarcazioni o simili.

Das Gerät wird im Betrieb extrem heiss - Verbrennungsgefahr.

L'appareil devient extrêmement chaud lors de son fonctionnement : risque de brûlure.

Durante il funzionamento l'apparecchio si scalda molto: pericolo di ustioni!

Zündstoffe nie im oder um den Grill lagern – Brandgefahr.

Ne jamais entreposer de matières inflammables dans ou autour du grill : risque d'incendie.

Non conservare mai materiali infiammabili all'interno o vicino alla griglia: rischio di incendio.

Sicherheitshinweise

Consignes de sécurité

Istruzioni di sicurezza

Achtung! Dieses Grillgerät wird sehr heiss und darf während des Betriebes nicht bewegt werden!

Attention! Ce gril devient très chaud et ne doit pas être déplacé pendant le fonctionnement!

Attenzione! Questo barbecue diventa particolarmente caldo e non deve essere spostato durante l'uso!

Nicht in geschlossenen Räumen nutzen!

Ne pas utiliser dans des pièces fermées!

Non usare in ambienti chiusi!

Achtung: Zum Anzünden oder Wiederanzünden keinen Spiritus oder Benzin verwenden! Nur Anzündhilfen entsprechend EN 1860-3 verwenden.

Attention: Pour allumer ou rallumer, ne jamais utiliser de l'alcool à brûler ou de l'essence! N'utiliser que des auxiliaires d'allumage conformes à la norme EN 1860-3.

Attenzione: Per accendere o riaccendere non utilizzare alcol o benzina! Utilizzare solo accendifuoco secondo EN 1860-3.

Achtung! Kinder und Haustiere fernhalten!

Attention! Tenir les enfants et les animaux domestiques à l'écart!

Attenzione! Tenere lontani i bambini e animali domestici!

Das Gerät ausschliesslich mit geeigneten Brennstoffen betreiben. Das Verbrennen nicht geeigneter Brennstoffe kann gefährlich sein und belastet die Umwelt und die Nachbarschaft.

N'utiliser l'appareil qu'avec des combustibles adéquats. Brûler des combustibles inadéquats peut être dangereux, pollue l'environnement et impacte le voisinage.

Far funzionare l'apparecchio solo con appositi combustibili. Se combustibili non idonei bruciano, questi possono essere pericolosi, inquinano l'ambiente e i vicini.

Arbeiten am heissen Gerät ausschliesslich mit Grillhandschuhen – Verbrennungsgefahr.

N'utiliser le grill chaud qu'avec des gants de protection pour grill : risque de brûlure.

Lavorare con l'apparecchio caldo solo indossando guanti per grill: pericolo di ustioni.

Im Betrieb keine leicht entzünd- oder brennbaren Stoffe beim Gerät lagern.

N'entreposer aucun matériau facilement inflammable à proximité de l'appareil lorsque celui-ci fonctionne

Quando l'apparecchio è in funzione, non lasciare sostanze facilmente infiammabili o combustibili vicino all'apparecchio.

Gerät nie bei Regen, starkem Wind/Sturm, Gewitter oder ähnlichen Wetterbedingungen betreiben.

Ne jamais faire fonctionner l'appareil en cas de pluie, vent fort / tempête, orage ou dans des conditions météorologiques pareilles.

Non usare l'apparecchio con pioggia, vento forte / tempesta, temporale o cattive condizioni atmosferiche analoghe.

Wird das Gerät zweckentfremdet, falsch bedient oder nicht fachgerecht repariert, kann keine Haftung für auftretende Schäden übernommen werden. In diesem Fall entfällt der Garantieanspruch.

Au cas où l'appareil est désaffecté, manié ou réparé d'une manière incorrecte, nous déclinons la responsabilité de dommages éventuels. Dans ce cas, le droit de garantie s'annule.

Nel caso in cui l'apparecchio venga usato a scopi originalmente non previsti, usato o riparato in modo improprio, non è possibile assumere alcuna responsabilità per eventuali danni. In questo caso decade la rivendicazione di garanzia.

Sicherheitshinweise Consignes de sécurité Istruzioni di sicurezza

Gerät nicht in geschlossenen Räumen betreiben. Entstehendes Kohlenmonoxyd ist giftig und kann zum Tod führen. Gerät nur im Freien verwenden.

Ne jamais utiliser l'appareil dans des endroits clos. Le monoxyde de carbone généré est toxique et mortel. Utiliser l'appareil uniquement à l'extérieur.

Non usare l'apparecchio in ambienti chiusi / stretti. L'ossido di carbonio che si forma è velenoso e può portare alla morte. Usare l'apparecchio solo all'aperto.

Heisses Gerät vor dem Bewegen auskühlen lassen.

Laisser refroidir l'appareil chaud avant de le déplacer.

Lasciare raffreddare l'apparecchio prima di spostarlo.

Zum Anzünden keine flüchtigen Zündstoffe benutzen.

N'utiliser aucune matière inflammable volatile pour l'allumage du feu.

Non usare acceleranti liquidi per accendere.

Allfällige Schutzhüllen erst nach vollständigem Auskühlen des Geräts überstülpen.

Ne poser une éventuelle housse de protection qu'après refroidissement complet de l'appareil.

Riporre l'eventuale involucro protettivo sull'apparecchio solo dopo completo raffreddamento.



Entsorgung/Umweltschutz
Elimination/Protection de l'environnement
Smaltimento/Tutela dell'ambiente

Dieses Gerät nie im Hausmüll entsorgen. Nur offizielle Sammelstellen in der Gemeinde erfragen und nutzen. Bei unkontrolliert entsorgten Geräten können Schadstoffe austreten und die Nahrungsmittelkette, Flora und Fauna vergiften. Ihre Verkaufsstelle ist zur Rücknahme alter Geräte verpflichtet.

Wir möchten Sie daher bitten, uns mit Ihrem aktiven Beitrag beim Umweltschutz zu unterstützen und dieses Gerät in Ihrer LANDI zurückzugeben. Die LANDI garantiert die fachgerechte Entsorgung gemäss den Richtlinien des BAFU.

Ne jamais mettre cet appareil au rebut avec des déchets ménagers. Utiliser uniquement des points de collecte officiels de la commune. Dans les appareils éliminés de manière non conforme, des polluants peuvent s'échapper et contaminer la chaîne alimentaire, la flore et la faune. Votre point de vente est obligé de reprendre les appareils usagés.

Pour contribuer activement à la protection de l'environnement, nous vous prions de déposer cet appareil auprès de votre LANDI qui assure l'élimination appropriée et conforme aux directives du DFE.

Non smaltire mai quest'apparecchio nei rifiuti domestici. Utilizzare solamente i punti di raccolta ufficiali del comune. Nel caso di apparecchi smaltiti in modo non conforme, potrebbero insorgere sostanze inquinanti che contaminano la catena alimentare, la flora e la fauna. Il vostro punto di vendita è obbligato a riprendere gli apparecchi usati.

Vi preghiamo di voler dare un contributo attivo alla tutela dell'ambiente riconsegnando questo utensile al vostro rivenditore LANDI. La società LANDI garantisce uno smaltimento corretto dell'utensile in conformità alle Direttive BAFU.

Hinweiszeichen am Gerät Signes reliés à l'appareil Pittogrammi sull'apparecchio



Bedienungsanleitung lesen
Lire le mode d'emploi
Leggere le Istruzioni per l'uso.



Gerät erzeugt giftiges Kohlenmonoxyd, Gefahr für Atmung
L'appareil produit du monoxyde de carbone toxique, danger pour la respiration
Il dispositivo genera monossido di carbonio tossico, pericolo per la respirazione



Nicht im Wohnwagen verwenden
Ne pas utiliser dans une caravane
Non usare in roulotte



Nicht im Haus verwenden
Ne pas utiliser à l'intérieur
Non usare in casa



Nicht im Zelt verwenden
Ne pas utiliser dans une tente
Non usare nella tenda



Nur im Freien verwenden
Utiliser uniquement en plein air
Usare solo all'aperto

Explosionszeichnung
Vue éclatée
Vista esplosa

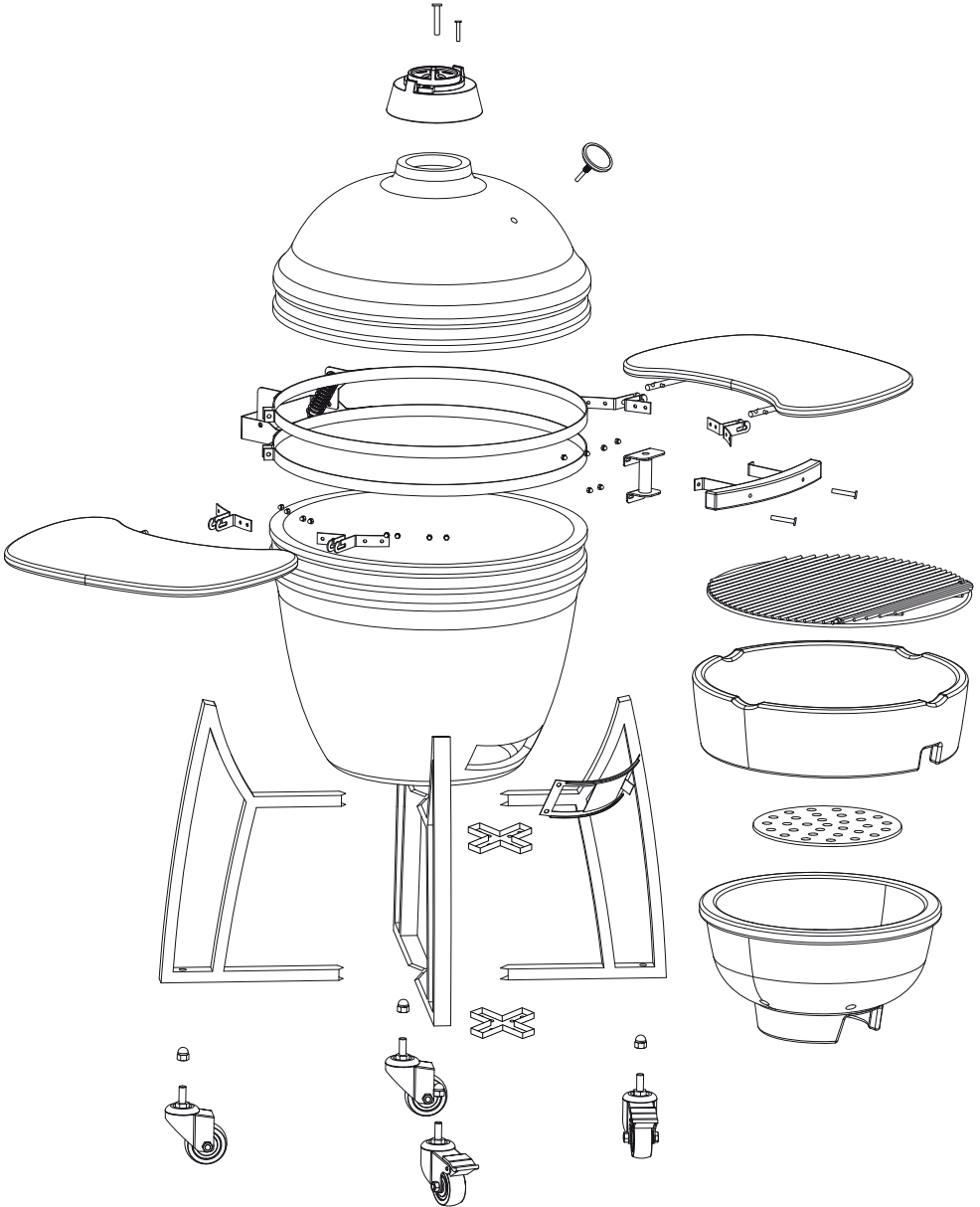

Explosionszeichnung

Vue éclatée

Vista esplosa

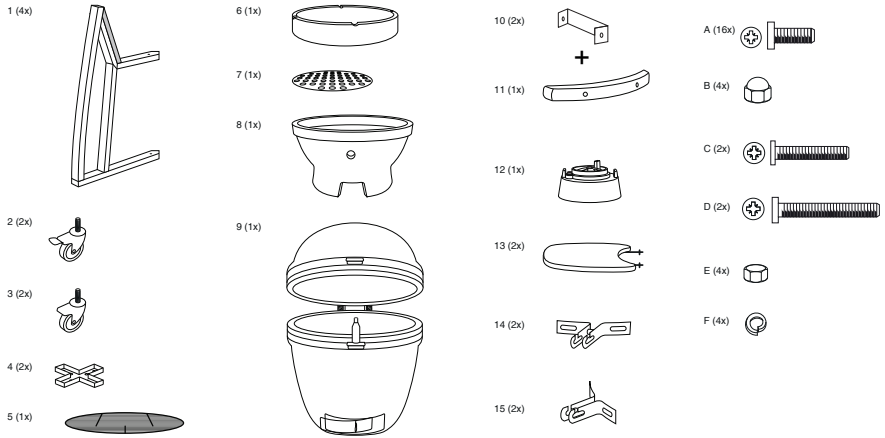

Tools required (included)

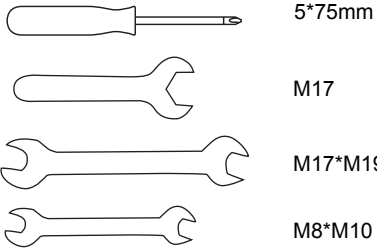

Zusammenbau

Assemblage

Assemblaggio

- Jeden Arbeitsschritt kontrollieren. Schrauben fest anziehen.
- Contrôler chaque étape de travail. Bien serrer les vis.
- Controllare ogni fase del lavoro. Stringere bene le viti.

1

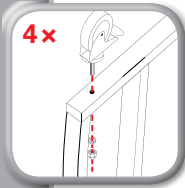

Lenkrollen montieren
 Monter les roulettes pivotantes
 Montare le rotelle orientabili

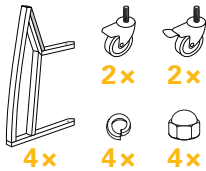

2

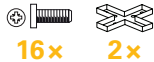
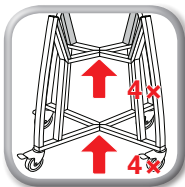
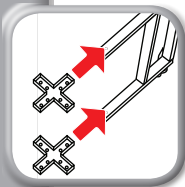

Kreuzstücke einsetzen, festschrauben
 Insérer les croix, visser
 Inserire le croci e serrare le viti

i

Lenkrollen mit Arretierung vorne platzieren!
 Placer les roulettes pivotantes avec le dispositif d'arrêt sur l'avant !
 Posizionare le rotelle con i fermi nella parte anteriore!

3



Grill auf dem Gestell platzieren
 Placer le gril sur le support
 Posizionare il grill sul cavalletto

i

Zum Anheben mit einer Hand in die Lüftung und mit der anderen unter den Grill fassen. Das Anheben am Scharnier oder Beistelltisch kann zu Verletzungen und Schäden am Produkt führen!

Pour soulever, mettre une main dans la ventilation et l'autre sous le gril. Le fait de soulever le gril par la charnière ou la table latérale peut entraîner des blessures et endommager le produit !

Per sollevare l'apparecchio, inserire una mano nella presa di aerazione e l'altra sotto il grill. Afferrare le cerniere o le basi d'appoggio per sollevarlo può causare lesioni o danni al prodotto!

4

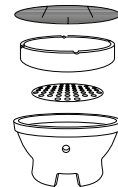

Feuerbox, Holzkohleplatte, oberer Ring und Grillrost einsetzen

Insérer la boîte à feu, le plateau à charbon de bois, l'anneau supérieur et le gril de rôtissage

Inserire bruciatore, piastra per carbone, anello superiore e griglia

i

Reihenfolge berücksichtigen!
 Tenir compte de l'ordre!
 Rispettare la sequenza!

Zusammenbau (Fortsetzung)
Assemblage (suite)
Assemblaggio (continuazione)

5



Handgriff montieren
Monter la poignée
Montare l'impugnatura

i

Zwischenstück mit vormontierten Schrauben und Hutmuttern anschrauben!

Visser la pièce intermédiaire avec des vis et des écrous borgnes prémontés!

Avvitare l'inserto utilizzando viti e dadi ciechi premontati!

6

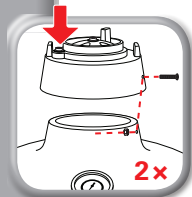

Obere Lüftung montieren
Monter la ventilation supérieure
Montare la presa d'aria nella parte superiore

i

Stellen Sie sicher, dass die Entlüftungsschraube auf der linken Seite ist.
 Assurez-vous que la vis de purge se trouve sur le côté gauche.

Verificare che la vite di sfianto sia posizionata sul lato sinistro.

7

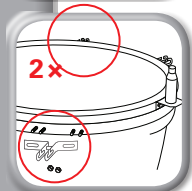
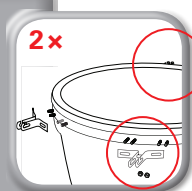

Halterungen mit vormontierten Schrauben und Hutmuttern montieren
Monter les supports à l'aide des vis et des écrous borgnes prémontés.
Montare i supporti utilizzando viti e dadi ciechi premontati

8

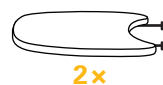
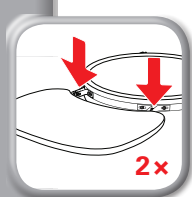

Beistelltische einsetzen
Insérer la petite table
Inserire i ripiani pieghevoli

Geräteübersicht
Description de l'appareil
Descrizione dell'apparecchio









Tipps und Tricks

Conseils et astuces

Trucchi e suggerimenti

- Das Grillfleisch wird saftiger, wenn die Marinade einen Tag lang einziehen kann.
La viande grillée sera plus juteuse si elle peut absorber la marinade pendant une journée.
La carne grigliata è più gustosa, se la si fa marinare per un giorno.
- Lassen Sie sich von den im Handel erhältlichen Grill-Kochbücher inspirieren.
Inspirez-vous des recettes que vous trouverez dans les livres de cuisine au barbecue disponibles dans le commerce.
Fatevi ispirare dai libri di cucina al barbecue in commercio.
- Nur mit Grillhandschuhen arbeiten – Verbrennungsgefahr!
Ne travailler qu'avec des gants de protection pour grill: risque de brûlure!
Lavorare solo con guanti da grill: pericolo di ustioni!
- Gerät nicht in geschlossenen Räumen betreiben. Entstehendes Kohlenmonoxyd ist tödlich.
Ne jamais utiliser l'appareil dans des endroits clos. Le monoxyde de carbone généré est mortel.
Non usare l'apparecchio in ambienti chiusi / stretti. L'ossido di carbonio che si forma è mortale.
- Entstehung von Gasen verhindern – Explosionsgefahr.
Préparer pour votre sécurité l'appareil extincteur d'incendie.
Per sicurezza tenere pronto l'estintore.
- Nie unbeaufsichtigt lassen
Ne jamais laisser sans surveillance
Non lasciare mai incustodito
- Grillgut möglichst wenig wenden.
Retourner les grillades aussi peu que possible.
Girare il cibo il meno possibile sulla griglia.
- Abdeckhülle für zusätzlichen Schutz bei Nichtgebrauch verwenden.
Capot pour une protection supplémentaire lorsque le grill n'est pas utilisé.
Quando l'apparecchio non viene utilizzato, applicare la copertura di protezione.

Temperatur Température Temperatura	Deckellüfter Clapet de ventilation du couvercle Ventola del coperchio	Lüftungsschieber Clapet d'aération Sportellino di aerazione
110°C - 135°C		
160°C - 180°C		
260°C - 370°C		

Gebrauchen Utilisation Uso

1



- ! Sicherheitshinweise beachten!
- Observer les instructions de sécurité!
- Osservare le direttive di sicurezza!

Aufstellen, Rad arretieren
Mise en place, bloquer la roue
Sistemazione, fermare le rotelle

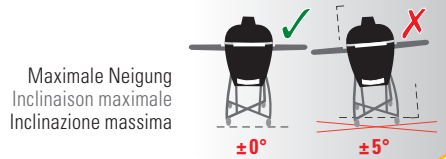
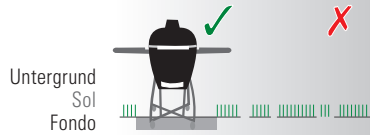

2



Abkühlen
Raffreddamento

Reinigung Nettoyage Pulizia

3

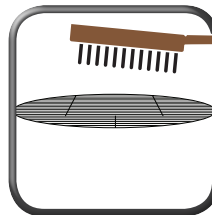



Gerät reinigen → Seite 16
Nettoyer l'appareil → Page 16
Pulire l'apparecchio → Pagina 16

Grillroste säubern
Nettoyer le grill
Pulire le griglie

Korrekte Anwendung Utilisation correcte Uso corretto

- ! Rad arretieren. Während Betrieb Grill nicht verschieben!
Bloquer la roue. Ne pas déplacer le gril pendant le fonctionnement!
- Fermare le rotelle. Non spostare il grill in funzione!

I Lüftungsschieber und Deckel, Einfeuern Clapet d'aération et couvercle, allumer Sportellino di aerazione e coperchio, accensione

EN 1860-3		Holzkohle Charbon de bois Carbonella	✓	Chemikalien Produits chimiques Sostanze chimiche	✗
		Holzbriketts Briquettes de bois Bricchette di legno		Abfälle Déchets Scarti	
		Natürliche Anzündhilfen Allume-barbecue naturel Accendifuoco naturali		Kunststoffe Plastiques Plastica	

- Für eine Grillzeit von 2 Stunden benötigen Sie ca. 1.5kg Holzkohle.
Pour une grillade de 2 heures, vous avez besoin d'environ 1,5kg de charbon de bois.
Per un tempo di grigliatura di 2 ore sono necessari circa 1,5kg di carbonella.

II Rost einsetzen, Deckel schliessen Insérer la grille, fermer le couvercle Inserire la griglia, chiudere il coperchio



Max. 300°C

~ 30 Min. vorheizen
Préchauffer ~30 min.

Riscaldare per ~30 minuti

- Holzkohle ist mit Ascheschicht bedeckt.
Le charbon de bois est recouvert d'une couche de cendres.
La carbonella è coperta di uno strato di cenere.

III Grillgut auflegen, Deckel schliessen Poser les grillades, Fermer le couvercle Disporre le pietanze, Chiudere il coperchio

Temperatur mit Lüftungsschieber und Deckellüfter justieren!
Régler la température à l'aide du clapet de ventilation et du clapet de ventilation du couvercle!
Regolare la temperatura con lo sportellino di aerazione e il ventilatore sul coperchio!

- Grillgut nach halber Garzeit wenden. Grillzange und Grillhandschuhe verwenden!
Retourner les aliments après la mi-cuisson. Utiliser des pinces à griller et des gants à griller!
Girare il cibo dopo metà del tempo di cottura. Usare una pinza per barbecue e guanti per barbecue!



IV Lüftungsschieber schliessen Fermer le clapet de ventilation Chiudere lo sportellino di aerazione

- Glut erstickt!
La braise s'étouffe!
Brace soffocata!



Abkühlen | Refroidir

Reinigung Nettoyage Pulizia



Grill vorgängig ausreichend abkühlen lassen!
Laisser refroidir le grill suffisamment à l'avance!
Lasciare raffreddare sufficientemente il barbecue!

1



Asche entfernen
Retirer les cendres
Togliere la cenere



Feuchte Asche fördert die Rostbildung.
La cendre humide provoque la formation de rouille.
La cenere umida favorisce l'affumicatura.



Heisse Asche zwei Tage in geeignetem
Metallbehälter zugedeckt abkühlen lassen.
Couvrir et laisser reposer les cendres chaudes
pendant deux jours dans le récipient métallique
adéquat.

Lasciare raffreddare la brace due giorni in un
apposito contenitore di metallo con coperchio.



Grill vollständig abkühlen lassen!
Laisser refroidir complètement le grill!
Lasciare raffreddare completamente il barbecue!

2



Aussenseite bei Bedarf abwischen
Nettoyer le cas échéant les faces
extérieures
Se necessario, pulire l'esterno



Nicht scheuernde Reinigungsmittel verwenden!
Ne pas utiliser de produits de nettoyage abrasifs!
Evitare l'uso di detersivi abrasivi!



Keine Drahtbürsten oder ähnliches verwenden!
Ne jamais utiliser de brosse métallique
ou d'objet semblable!
Non utilizzare spazzole metalliche o simile!

Lackschäden / Rost ausbessern Résoudre les problèmes de la peinture / de rouille Sistemare i danni alla vernice / ruggine



Grill vollständig abkühlen lassen!
Laisser refroidir complètement le grill!
Lasciare raffreddare completamente il barbecue!

1



Rost mit Drahtbürste entfernen
Retirer la rouille à l'aide
d'une brosse métallique
**Togliere la ruggine con
una spazzola metallica**



Defekte Stelle grossflächig säubern.
Nettoyer les endroits défectueux
sur toute leur étendue.
Pulire bene i punti difettosi.

2



Hitzebeständig!
Résistant à la chaleur!
Resistente al calore!

Mit Spezialfarbe nachlackieren
Repeindre avec une peinture spéciale
Laccare con vernice speciale



Nur hitzebeständige Farbe gemäss Norm
EN 1860 verwenden.
N'utiliser que de la peinture résistante à
la chaleur selon la norme EN 1860.
Usare solo vernice resistente al calore
secondo la norma EN 1860.

Notizen
Notes
Note

5 Jahre Garantie

5 ans garantie

5 anni garanzia

Die Garantie beginnt mit dem Kauf eines Artikels und endet entsprechend dem Datums-Andruck auf dem Kassenbeleg nach 5 Jahren. Dieser Garantieanspruch wird auch dann beibehalten, wenn ein Gerät in diesem Zeitraum durch ein Neues ersetzt wurde.

La garantie prend effet le jour de l'achat d'un article et expire 5 ans après la date imprimée sur le ticket de caisse. Si un appareil est remplacé par un neuf durant ce délai, vous conservez votre droit de garantie.

La garanzia decorre dall'acquisto di un articolo e decade dopo 5 anni dalla data stampata sullo scontrino. Il diritto alla garanzia viene mantenuto anche se, in questo stesso periodo, un apparecchio è stato sostituito con uno nuovo.

Folgende Punkte gelten nicht als Garantiefälle

Les points suivants ne sont pas considérés comme des cas de garantie

I seguenti punti non sono considerati casi di garanzia

Schäden oder Defekte

Dommages ou défauts

Danni o difetti

- Unsachgemässe Installation, falsche Benutzung, Wartungsschäden
Installation incorrecte, utilisation incorrecte, dommages dus à l'entretien
Installazione non corretta, uso errato, danni da manutenzione
- Abänderungen, Zweckentfremdung, mutwillige Beschädigung
Modifications, mauvaise utilisation, endommagement délibéré
Modifiche, uso improprio, danno intenzionale
- Benutzung mit zu hohen Temperaturen, höhere Gewalt oder Transportschäden
Utilisation avec des températures excessives, force majeure ou dommages dus au transport
Utilizzo con temperature troppo elevate, forza maggiore o danni al trasporto
- Unterlassene, ungenügende oder unsachgemässe Wartungs-/Reparaturarbeit
Manque d'entretien/de réparation ou travaux d'entretien/de réparation insuffisants ou inadéquats
Lavori di manutenzione/riparazione inadeguati, insufficienti o non corretti
- Abnutzung bei gewerblicher Anwendung
Usure due à un usage commercial
Usura in caso di uso commerciale

Abnutzungs- und Verschleisserscheinungen

Signes d'usure

Usura

- Veränderung der Farbe, Bildung von Korrosion und Flugrost durch Witterungseinflüsse, Unsachgemässer Einsatz von Chemikalien
Changements de couleur, formation de corrosion et de couches minces de rouille due aux intempéries, à une mauvaise utilisation de produits chimiques
Cambiamento di colore, formazione di corrosione e ruggine a causa delle condizioni meteorologiche, uso improprio di sostanze chimiche
- Normaler Verschleiss, Unebenheiten, minimale Fehlstellen und Farbunterschiede der Emaillierung
Usure normale, irrégularités, imperfections minimales et différences de couleur dans l'émailage
Usura normale, protuberanze, imperfezioni minime e differenze di colore dello smalto

Technische Angaben Caractéristiques Specifiche

Gesamthöhe
Hauteur totale
Altezza d'ingombro **122 cm**

Gewicht
Poids
Peso **77 kg**

Grillfläche
Surface de cuisson
Superficie del barbecue **Ø 46,7 cm**

Vertrieb Distribution Distribuzione

LANDI Schweiz AG
Schulriederstrasse 5
CH-3293 Dotzigen
www.landi.ch