

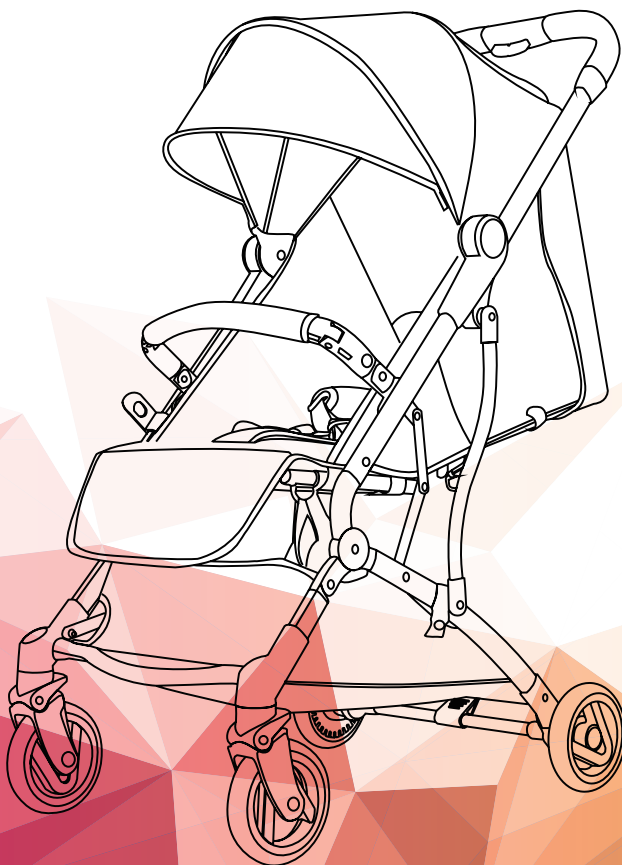

dude



DE

EN

FR

IT

NL

ES

CZ

PL

SK

Vielen Dank, dass Sie sich für unseren DUDE entschieden haben. Wenn Sie Hilfe zu diesem Produkt benötigen, wenden Sie sich bitte an unseren Kundendienst.

WARNHINWEISE

- **WARNUNG** Verwenden Sie immer den Schrittgurt in Kombination mit dem Taillengurt. Wir empfehlen, dass zusätzlich auch der Schultergurt verwendet wird.
- **WARNUNG** Stellen Sie vor der Benutzung sicher, dass alle Verschlusssteile verriegelt sind.
- **WARNUNG** Lassen Sie Ihr Kind nicht mit diesem Produkt spielen.
- **WARNUNG** Stellen Sie vor der Benutzung sicher, dass die Kinderwagen und Sitzhaltevorrichtungen richtig verriegelt sind.
- Das Produkt muss von einem Erwachsenen montiert werden.
- Verwenden Sie den Kinderwagen nur für Kinder unter 22 kg. Anderenfalls kann der Kinderwagen beschädigt werden.
- Legen Sie nie mehr als 4,5 kg in den Aufbewahrungskorb, damit der Kinderwagen nicht instabil wird.
- Lassen Sie Ihr Kind niemals unbeaufsichtigt zurück. Behalten Sie Ihr Kind immer in Sichtweite.
- Verwenden Sie den Kinderwagen nur mit einem Kind. Legen Sie nie Taschen, Einkaufstüten, Pakete oder Zubehörteile auf den Handgriff oder das Dach.
- Überladung, falsches Zusammenklappen oder die Verwendung von Teilen anderer Hersteller kann die Sicherheit des Kinderwagens beeinträchtigen oder in beschädigen. Lesen Sie die Bedienungsanleitung sorgfältig.
- Verwenden Sie ihn nie mit Zubehörteilen anderer Hersteller.
- Lesen Sie alle Hinweise in dieser Anleitung, bevor Sie dieses Produkt verwenden. Bewahren Sie die Anleitung für eine spätere Bezugnahme auf. Nichtbeachtung dieser Warnungen und Anweisungen könnte zu schweren Verletzungen oder zum Tode führen.
- Die Sicherheitsgurte und das Rückhaltesystem müssen korrekt verwendet werden.
- Verwenden Sie immer die Sitzgurte, um schwere Verletzungen durch Herausfallen oder -gleiten zu verhindern.
- Achten Sie darauf, dass Ihr Kind nicht mit Teilen in Berührung kommt, die sich bewegen, wenn Sie den Kinderwagen einstellen.
- Das Kind kann in die Öffnungen der Beine rutschen und sich strangulieren, wenn das Gurtsystem nicht verwendet wird.
- Benutzen Sie mit dem Kinderwagen keine Treppen oder Rolltreppen.
- Halten Sie sich von heißen Objekten, Flüssigkeiten und elektronischen Geräten fern.
- Erlauben Sie Ihrem Kind nicht auf den Kinderwagen zu klettern oder mit dem Kopf nach vorn in ihm zu sitzen.
- Stellen Sie den Kinderwagen nicht auf Straßen, abschüssigen oder gefährlichen Bereichen ab.
- Vergewissern Sie sich, dass alle mechanischen Teile arretiert sind, bevor Sie den Kinderwagen verwenden.
- Um eine Strangulation zu vermeiden, legen Sie KEINE Gegenstände mit einem Band um den Nacken Ihres Kindes. Entfernen Sie die Bänder von diesen Gegenständen oder fixieren Sie sie auf andere Weise.
- Legen Sie NICHTS auf den Handgriff, damit der Kinderwagen nicht kippt.
- Heben Sie den Kinderwagen NICHT an, während Ihr Kind darin sitzt.
- Verwenden Sie NICHT den Aufbewahrungskorb als Ablageplatz für Ihr Kind.
- Lassen Sie Ihr Kind nicht auf den Kinderwagen klettern, da er sonst kippen könnte. Heben Sie Ihr Kind immer in den oder aus dem Kinderwagen.
- Klappen Sie den Kinderwagen immer vorsichtig auseinander oder zusammen, damit nichts eingeklemmt werden kann.
- Achten Sie darauf, dass der Kinderwagen ganz zusammen- oder ausgeklappt ist, bevor Sie Ihr Kind in die Nähe lassen.
- Prüfen Sie zur Sicherheit Ihres Kindes, dass alle Teile zusammengebaut und fixiert sind, bevor Sie den Kinderwagen benutzen.
- Halten Sie Ihr Kind vom Verdeck fern, damit es sich nicht darin verfangen kann.
- Aktivieren Sie immer die Bremsen, wenn Sie den Kinderwagen abstellen.

- Verwenden Sie den Kinderwagen nicht, wenn er beschädigt ist.
- Der Kinderwagen darf nur mit Schrittgeschwindigkeit verwendet werden. Dieses Produkt darf nicht beim Joggen verwendet werden.
- Um Erstickungsgefahren zu vermeiden, entfernen Sie Plastikbeutel und die Verpackungsmaterialien, bevor Sie dieses Produkt verwenden. Plastikbeutel und Verpackungsmaterialien sollten von Babys und Kindern ferngehalten werden.
- Dieses Produkt eignet sich nicht zum Jogging oder Skating.
- Der Buggy eignet sich für Kinder ab Geburt bis zu einem maximalen Körpergewicht von 22 kg.
- Nutzen Sie die Feststellbremse, wenn Sie das Kind hineinlegen oder herausnehmen..
- Für Autositze in Verbindung mit dem Buggy: dieses Transportmittel ist kein Ersatz für ein Gitter- bzw. Babybett. Falls Ihr Kind müde ist, sollten Sie es in einen geeigneten Kinderwagen, ein Gitter- bzw. Babybett legen.
- Lassen Sie andere Kinder nicht unbeaufsichtigt in der Nähe des Buggys spielen.
- Geprüft nach EN 1888-2:2018.

Teile

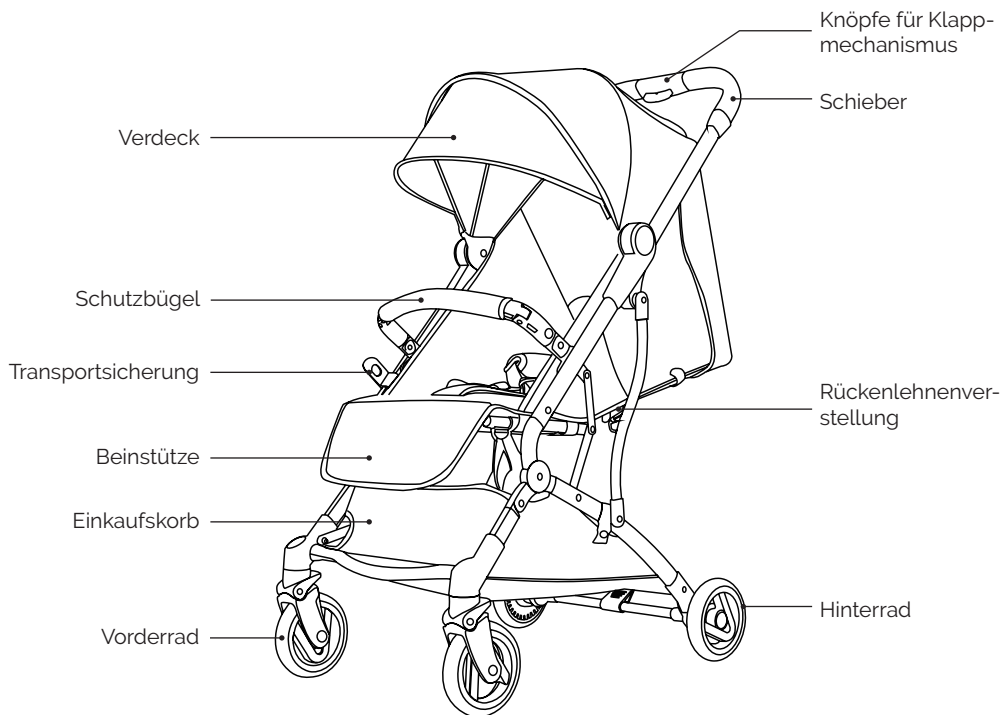

AUSEINANDERKLAPPEN

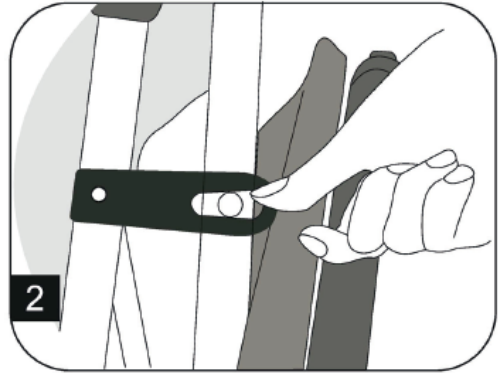

- Der Buggy kommt bereits vollständig zusammengebaut und einsatzbereit bei Ihnen im Karton an.
- Entnehmen Sie den Buggy zunächst aus der Verpackung.
- Um den Buggy auseinanderzuklappen, öffnen Sie die Transportsicherung am Gestell (Abb. 1+2).
- Heben Sie den Schiebegriff an und der Buggy klappt auseinander (Abb. 3+4).

ZUSAMMENKLAPPEN

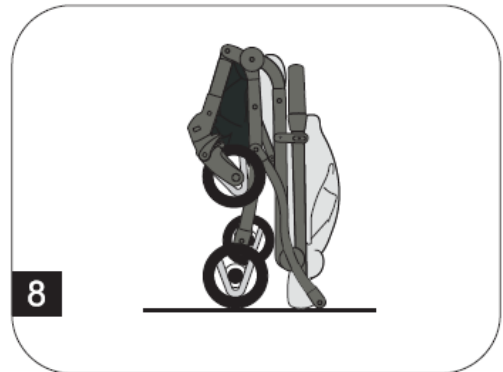
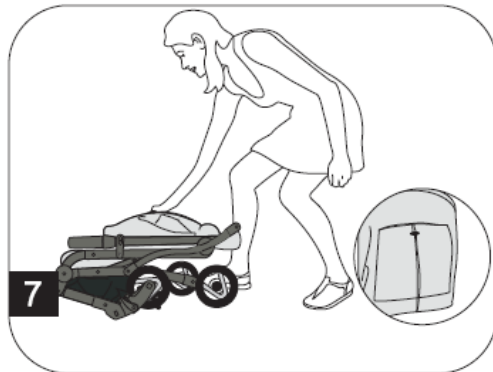
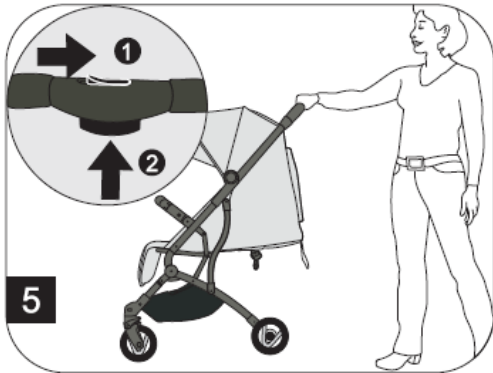

- Um den Buggy zusammenzuklappen, drücken Sie beide Knöpfe am Schiebegriff gleichzeitig (Abb. 5+6).
- Drücken Sie den Buggy nun nach unten, bis ein Klick zu hören ist (Abb. 7+8)
- Vergewissern Sie sich, dass die Transportsicherung am Gestell eingerastet ist. Nur so bleibt der Buggy zusammengeklappt.

VERWENDUNG DES SICHERHEITSGURTES

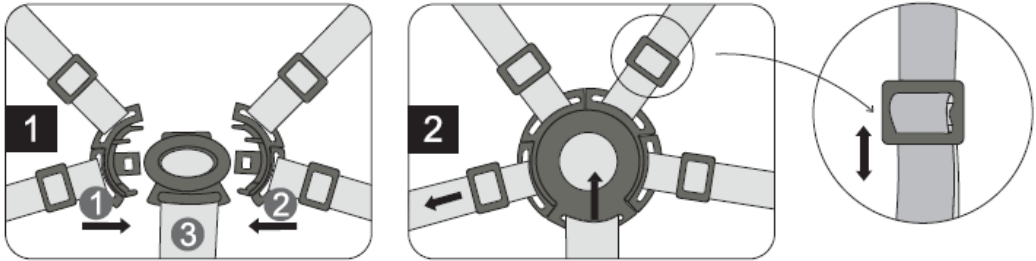

- Um den Sicherheitsgurt zu schließen, befestigen Sie die Gurte 1 und 2 am Gurtschloss 3 (Abb. 1).
- Um den Sicherheitsgurt zu lösen, drücken Sie den Knopf in der Mitte der Schnalle und ziehen Sie die Gurte auseinander (Abb. 2)
- Die Gurtlänge verstellen Sie mithilfe der Schnallen. Schieben Sie diese nach oben bzw. unten um die Gurtlänge anzupassen.

BETÄTIGEN UND LÖSEN DER BREMSE

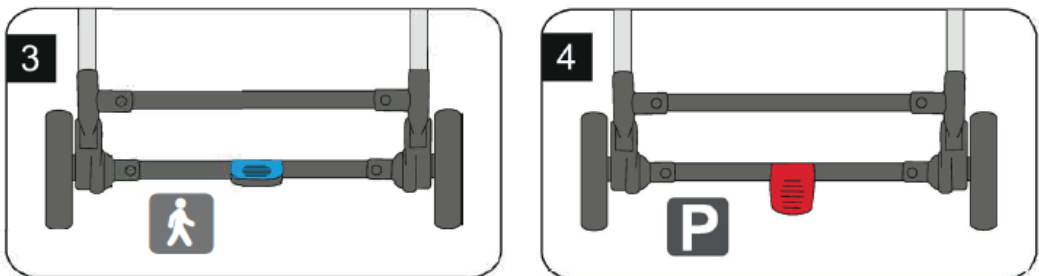

- Um die Bremse zu lösen, bewegen Sie das Pedal auf der Hinterachse nach oben (Abb. 3).
- Zum Bremsen des Buggys drücken Sie das Pedal nach unten (Abb. 4).

VERSTELLUNG DER RÜCKENLEHNE

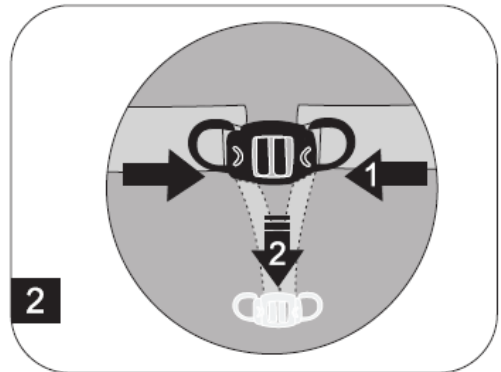

- Die Rückenlehne kann von der aufrechten Sitzposition bis in eine Liegeposition individuell verstellt werden. (Abb. 1)
- Die Verstellung der Rückenlehne erfolgt über das Zugband an der Rückenlehne (Abb. 2).
- Drücken Sie den mittleren Knopf am Zugband mit zwei Fingern zusammen und bewegen diesen nach oben bzw. nach unten (Abb. 2).

VERSTELLUNG DER BEINSTÜTZE



- Um die Beinstütze zu verstellen, ziehen Sie die Stangen an der Unterseite des Sitzes nach vorne (Abb. 3).

VERSTELLUNG DES VERDECKS

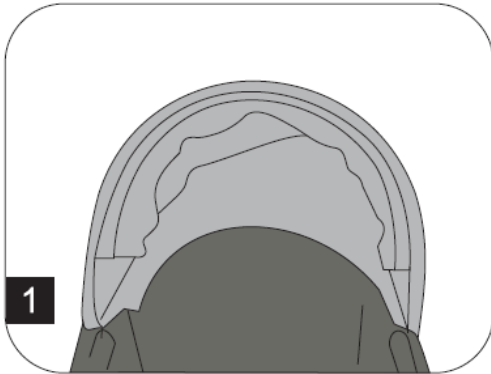

- Um das Verdeck zu verstellen, ziehen Sie dieses nach vorne bzw. drücken es nach hinten.

PFLEGEHINWEISE

- Das Reinigen und Warten des Buggys ist eine Aufgabe, die nur von Erwachsenen ausgeführt werden darf.
- Der Bezug ist nicht abziehbar. Reinigen Sie die Stoffteile mit einem feuchten Schwamm und einem Neutralreiniger. Bitte beachten Sie die Angaben auf dem Pflageetikett.
- Reinigen Sie das Kinderwagengestell nur mit handelsüblicher Seife und warmem Wasser. Nicht bleichen oder mit Reinigungsmitteln bearbeiten.
- Untersuchen Sie Ihren Kinderwagen gelegentlich auf lockere Schrauben, abgenutzte Teile, verschlissene Materialien oder aufgerissene Nähte. Ersetzen oder reparieren Sie die Teile, falls erforderlich.
- Bei übermäßiger Sonnenbestrahlung oder Hitzeeinwirkung können Teile verblassen oder sich verformen.
- Ist der Kinderwagen nass geworden, öffnen Sie das Verdeck und lassen Sie ihn komplett trocken werden, bevor Sie ihn verstauen.
- Bei quietschenden Rädern tragen Sie ein leichtes Öl auf (z. B. Silikonspray, Rostschutzöl oder Nähmaschinenöl). Es ist dabei wichtig, dass das Öl in die Achse und die Radverbindung gelangt.
- Gehen Sie mit Ihrem Kinderwagen am Strand spazieren, müssen Sie ihn hiernach komplett reinigen, um Sand und Salz aus der Mechanik und den Radverbindungen zu entfernen.

INSTANDHALTUNG

Überprüfen Sie regelmäßig den Zustand des Produkts auf mögliche Schäden. Im Schadensfall nicht verwenden und außerhalb der Reichweite von Kindern aufbewahren.

Bei Problemen wenden Sie sich bitte an den **Osann-Kundendienst unter +49 (0) 7731 / 970077**.

Many thanks for choosing our DUDE. If you require assistance with this product, please contact our customer service team.

WARNING

- **WARNING** Always use the crotch belt in combination with the waist belt. We also recommend using the shoulder belt too.
- **WARNING** Before use, please ensure that all locking parts are locked.
- **WARNING** Do not let your child play with this product.
- **WARNING** Before use, please ensure that the pushchair and the seat-holding devices are correctly locked in place.
- The product must be assembled by an adult.
- Use the pushchair only for children who weigh under 22 kg. Otherwise, the pushchair may be damaged.
- Never place more than 4.5 kg in the storage basket, to ensure that the pushchair is not destabilised.
- Do not leave your child unsupervised at any time. Always keep your child in sight.
- Use the pushchair with only one child. Never place bags, shopping bags, packages or accessory parts on the handle or on the cover.
- Overloading, incorrect folding or the use of parts produced by other manufacturers may have a negative effect on the safety of the pushchair or damage it. Read the user manual carefully.
- Never use the pushchair with accessory parts produced by other manufacturers.
- Read all the information in this manual before using this product. Retain the manual so you can refer to it at a later date. Failure to observe these warnings and instructions may lead to serious injuries or to death.
- The safety belts and the restraining device must be used correctly.
- Always use the seat belts to prevent serious injuries caused by falling or sliding out.
- Ensure that your child does not come into contact with moving parts when you set up the pushchair.
- If the belt system is not used, the child may slip into the leg openings and be strangled.
- Do not use the pushchair on stairs or escalators.
- Stay away from hot objects, liquids and electronic devices.
- Do not allow your child to climb onto the pushchair or to sit in the pushchair with their head facing forwards.
- Do not place the pushchair on roads or in steep or dangerous areas.
- Ensure that all mechanical parts are locked before using the pushchair.
- To avoid strangulation, do NOT place any objects with a band around your child's neck. Remove the bands from such objects or secure them in another way.
- Do NOT place anything on the handle to prevent the pushchair from tipping over.
- Do NOT lift the pushchair whilst your child is sitting in it.
- Do NOT place your child in the storage basket.
- Do not allow your child to climb onto the pushchair, as this may cause it to tip over. Always lift your child into or out of the pushchair.
- Always be careful when folding up or unfolding the pushchair to ensure that nothing gets stuck in it.
- Always ensure that the pushchair is fully folded up or unfolded before letting your child come close to it.
- To ensure your child's safety, check that all parts have been assembled and secured before using the pushchair.
- Keep your child away from the cover so that your child does not get tangled in it.
- Always activate the brakes when parking the pushchair.
- Do not use the pushchair if it is damaged.
- The pushchair may be used only at walking pace. This product may not be used for jogging.
- To avoid choking hazards, remove plastic bags and the packaging materials before using this product. Plastic bags and packaging materials should be kept away from babies and children.
- This product is not suitable for jogging or skating.
- The buggy is suitable for newborn babies and children up to a maximum body weight of 22 kg.
- Use the parking brake when placing the child in or taking the child out of the pushchair.
- For car seats in connection with the buggy: this transport solution does not replace the need for a cot

- and/or baby bed. If your child is tired, you should place your child in a suitable pushchair, cot or baby bed.
- Never let other children play unsupervised near the buggy.
 - Tested in accordance with EN 1888-2:2018.

Parts

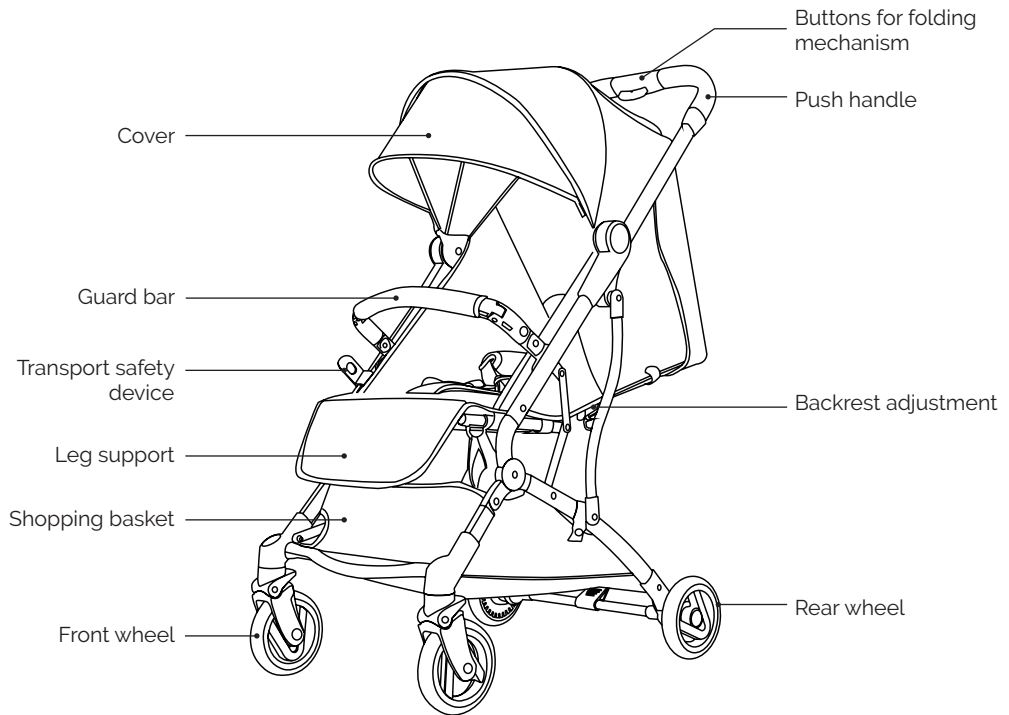

UNFOLDING THE PUSHCHAIR

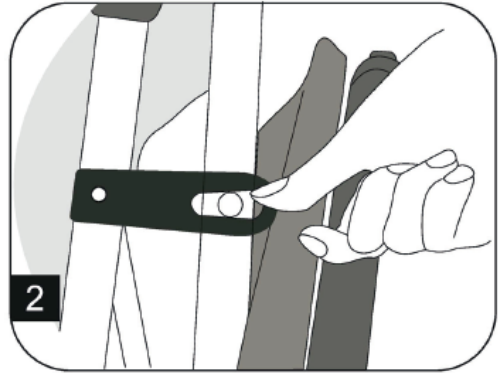

- The buggy is delivered to you fully assembled and ready to use in the box.
- First, remove the buggy from the packaging.
- To unfold the buggy, open the transport safety device on the frame (Fig. 1+2).
- Lift up the push handle and the buggy unfolds (Fig. 3+4).

FOLDING UP THE PUSHCHAIR

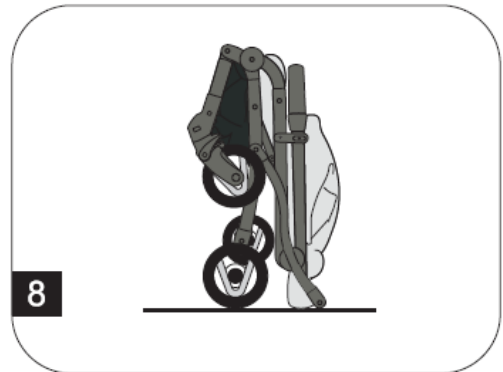
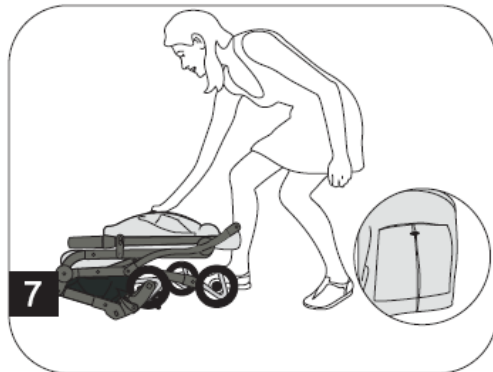
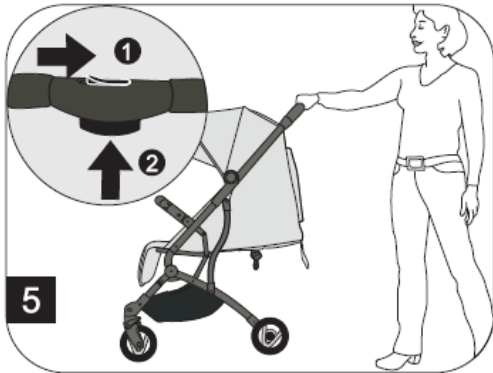

- To fold up the buggy, press both buttons on the push handle at the same time (Fig. 5+6).
- Now push the buggy downwards until you hear a click (Fig. 7+8)
- Ensure that the transport safety device has locked into place on the frame. This is the only way to ensure that the buggy remains folded up.

USING THE SAFETY BELT

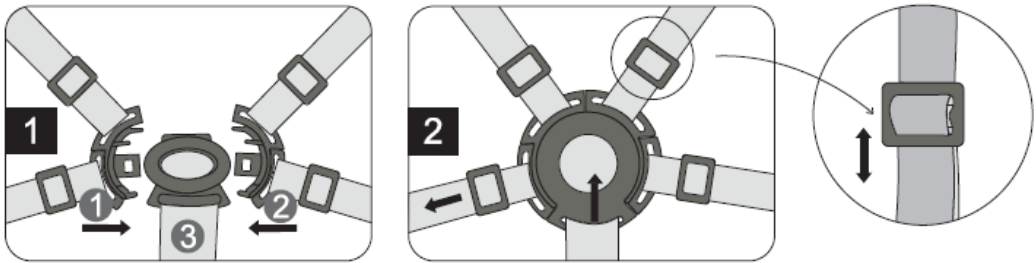

- To close the safety belt, secure belts 1 and 2 in belt buckle 3 (Fig. 1).
- To release the safety belt, press the button in the middle of the buckle and pull the belts apart (Fig. 2)
- You can adjust the belt length using the buckles. Push these up or down to adjust the belt length.

ACTIVATING AND RELEASING THE BRAKE

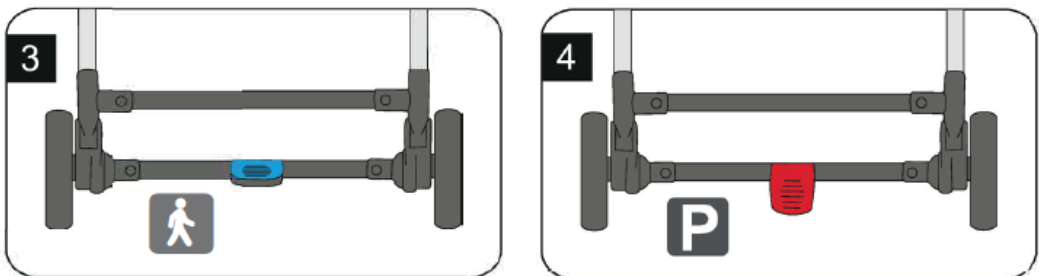

- To release the brake, move the pedal on the rear axle upwards (Fig. 3).
- To activate the brake on the buggy, press the pedal downwards (Fig. 4).

ADJUSTING THE BACKREST

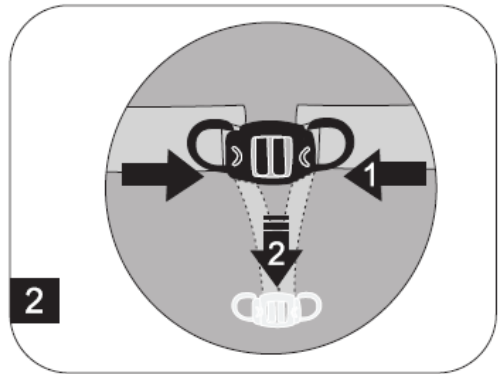

- The backrest can be adjusted individually from a vertical sitting position to a lying position. (Fig. 1)
- The backrest is adjusted using the strap on the backrest (Fig. 2).
- Press the middle button on the strap together with two fingers and move this button up or down (Fig. 2).

ADJUSTING THE LEG SUPPORT



- To adjust the leg support, pull the bars underneath the seat forwards (Fig. 3).

ADJUSTING THE COVER

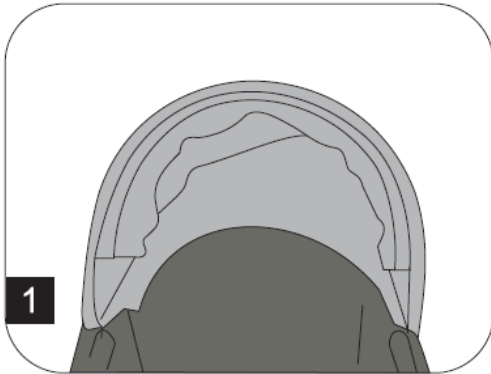

- Pull the cover forwards or push the cover backwards to adjust it.

CARE INSTRUCTIONS

- Cleaning and maintenance of the buggy must be carried out only by adults.
- The covering is not removable. Clean fabric parts with a damp sponge and a neutral cleaning product. Please take note of the information on the care label.
- Clean the frame of the pushchair only with standard soap and warm water. Do not bleach or clean with any other cleaning products.
- Inspect your pushchair from time to time for any loose screws, worn parts, worn materials or ripped seams. Replace or repair the parts if necessary.
- In the event of excessive exposure to sun or heat, parts may fade or become deformed.
- If the pushchair gets wet, open the cover and leave it to dry fully before storing.
- If the wheels squeak, apply a light oil (e.g. silicone spray, anti-rust oil, or sewing machine oil). It is important that the oil penetrates into the axle and the wheel connection.
- If you go for a walk on the beach with your pushchair, you must clean it thoroughly afterwards to remove sand and salt from the mechanism and the wheel connections.

MAINTENANCE

Regularly check the condition of the product for any damage. In the event of damage, do not use the product and keep it out of the reach of children.

If you have any problems, please contact the **Osann customer service team on +49 (0) 7731 / 970077.**

Merci d'avoir choisi notre DUDE. Si vous avez besoin d'aide concernant ce produit, veuillez vous adresser à notre service client.

AVERTISSEMENTS

- **AVERTISSEMENT** Utilisez toujours la sangle d'entrejambe en combinaison avec la ceinture. Nous vous recommandons d'utiliser également la sangle d'épaule.
- **AVERTISSEMENT** Assurez-vous que toutes les fixations soient verrouillées avant utilisation.
- **AVERTISSEMENT** Ne laissez pas votre enfant jouer avec ce produit.
- **AVERTISSEMENT** Avant utilisation, assurez-vous que la poussette et les supports du siège soient correctement verrouillés.
- Le produit doit être monté par un adulte.
- Utilisez la poussette uniquement pour les enfants de moins de 22 kg. Dans le cas contraire, la poussette pourrait être endommagée.
- Ne placez jamais plus de 4,5 kg dans le panier de rangement pour éviter que la poussette ne devienne instable.
- Ne laissez jamais votre enfant sans surveillance. Gardez toujours votre enfant à portée de vue.
- N'utilisez la poussette qu'avec un seul enfant. Ne posez jamais sacs, sacs à provisions, paquets ou accessoires sur la poignée ou la capote.
- Une surcharge, un mauvais pliage ou l'utilisation de pièces d'autres fabricants peuvent compromettre ou endommager la sécurité de la poussette. Lisez attentivement les instructions d'utilisation.
- Ne l'utilisez jamais avec des accessoires d'autres fabricants.
- Lisez toutes les instructions de ce manuel avant d'utiliser ce produit. Conservez ces instructions pour vous y référer ultérieurement. Le non-respect de ces avertissements et instructions peut entraîner des blessures graves, voire même occasionner la mort.
- La ceinture de sécurité et le système de retenue doivent être utilisés correctement.
- Utilisez toujours les ceintures de sécurité pour empêcher des blessures graves par chute ou glissement.
- Assurez-vous que votre enfant n'entre pas en contact avec des pièces en mouvement lorsque vous ajustez la poussette.
- L'enfant peut glisser dans les ouvertures pour les jambes et s'étouffer lorsque le système de harnais n'est pas utilisé.
- N'utilisez pas la poussette dans les escaliers ou les escaliers mécaniques.
- Éloignez-vous des objets chauds, des liquides et des appareils électroniques.
- Ne laissez pas votre enfant grimper sur la poussette ou s'asseoir dedans la tête en avant.
- Ne placez pas la poussette sur des routes, ni sur des zones en pente ou dangereuses.
- Assurez-vous que toutes les pièces mécaniques soient verrouillées avant d'utiliser la poussette.
- Pour éviter tout risque d'étranglement, ne placez AUCUN objet avec une bande autour du cou de votre enfant. Supprimez les bandes de ces éléments ou fixez-les d'une autre manière.
- Ne placez RIEN sur la poignée pour éviter que la poussette ne se renverse.
- Ne soulevez PAS la poussette pendant que votre enfant y est assis.
- N'utilisez PAS le panier de rangement comme lieu de stockage.
- Ne laissez pas votre enfant grimper sur la poussette ; dans le cas contraire, celui-ci pourrait basculer. Soulevez toujours votre enfant pour le placer ou le retirer de la poussette.
- Repliez toujours la poussette avec soin et en veillant à ce que rien ne se coince.
- Assurez-vous que la poussette soit complètement pliée ou dépliée avant de laisser votre enfant à proximité.
- Pour la sécurité de votre enfant, vérifiez que toutes les pièces sont correctement assemblées et fixées avant d'utiliser la poussette.
- Tenez votre enfant à l'écart de la capote pour qu'il ne soit pas pris au piège.
- Activez toujours les freins lorsque vous gardez la poussette.
- N'utilisez pas la poussette lorsqu'elle est endommagée.
- La poussette ne peut être utilisée qu'au rythme de la marche. Ce produit ne doit pas être utilisé en faisant

du jogging.

- Pour éviter toute suffocation, enlevez les sacs en plastique et les matériaux d'emballage avant d'utiliser ce produit. Les sacs en plastique et les matériaux d'emballage doivent être tenus à l'écart des bébés et des enfants.
- Ce produit ne convient pas au jogging ou au patinage.
- Le buggy convient aux enfants dès la naissance jusqu'à un poids maximal de 22 kg.
- Utilisez le frein de stationnement lorsque vous mettez ou retirez votre enfant.
- Pour les sièges auto associés au buggy : ce moyen de transport ne remplace pas un berceau ou un lit pour bébé. Si votre enfant est fatigué, placez-le dans une poussette adaptée, un berceau ou un lit pour bébé.
- Ne laissez pas d'autres enfants jouer sans surveillance à proximité du buggy.
- Testé selon la norme EN 1888-2 : 2018.

Pièces

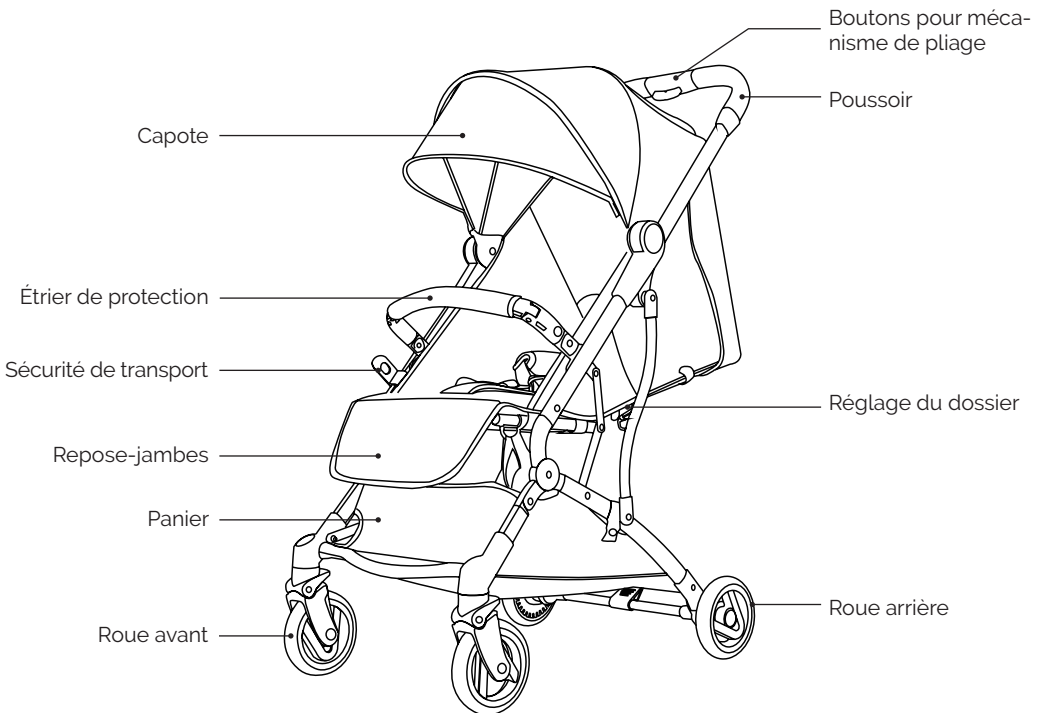

DÉPLIAGE

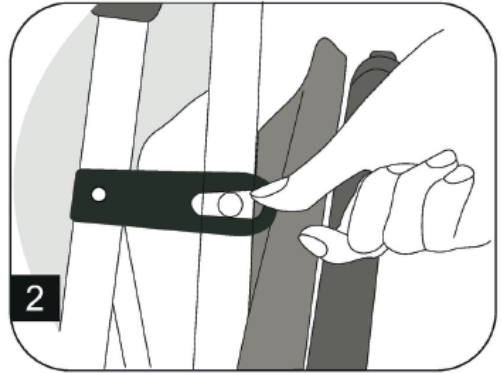

- Le buggy est livré entièrement assemblé dans sa boîte et prêt à être utilisé.
- Commencez par retirer le buggy de son emballage.
- Pour déplier le buggy, ouvrez la sécurité de transport sur le montant (Fig. 1+2).
- Soulevez la poignée et le buggy se déplie (Fig. 3+4).

PLIAGE

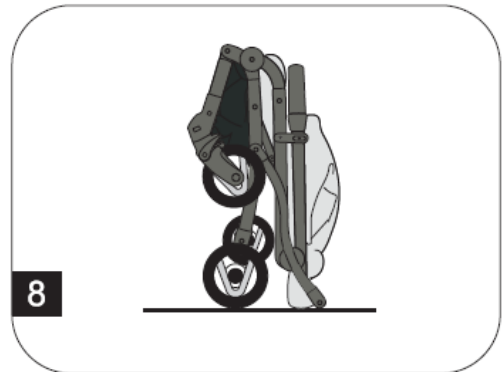
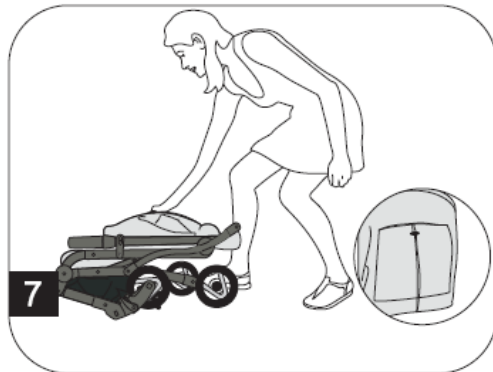
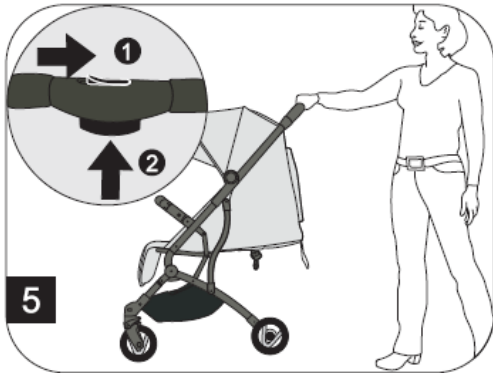

- Pour plier le buggy, appuyez simultanément sur les deux boutons de la poignée (Fig. 5+6).
- Poussez ensuite le buggy vers le bas jusqu'à ce que vous entendiez un clic (Fig. 7+8)
- Assurez-vous que le verrou de transport soit verrouillé sur le montant. C'est la seule façon pour que le buggy reste plié.

UTILISATION DE LA CEINTURE DE SÉCURITÉ

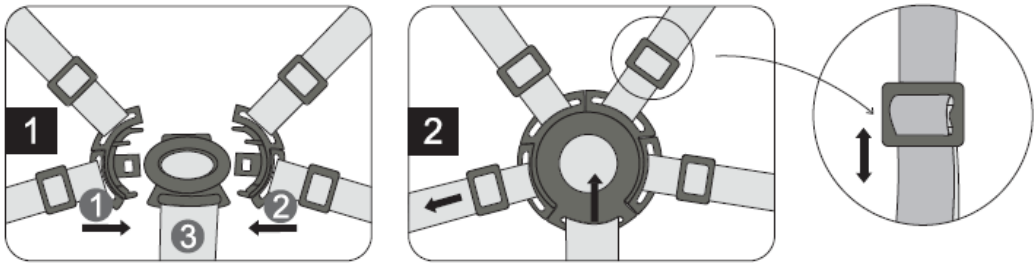

- Pour fermer la ceinture de sécurité, attachez les sangles 1 et 2 à la boucle de ceinture 3 (Fig. 1).
- Pour détacher la ceinture de sécurité, appuyez sur le bouton au centre de la boucle de ceinture et détachez les sangles (Fig. 2)
- Réglez la longueur de la ceinture à l'aide des boucles. Faites-les glisser vers le haut ou le bas pour régler la longueur de la sangle.

ACTIVATION ET DÉSACTIVATION DU FREIN

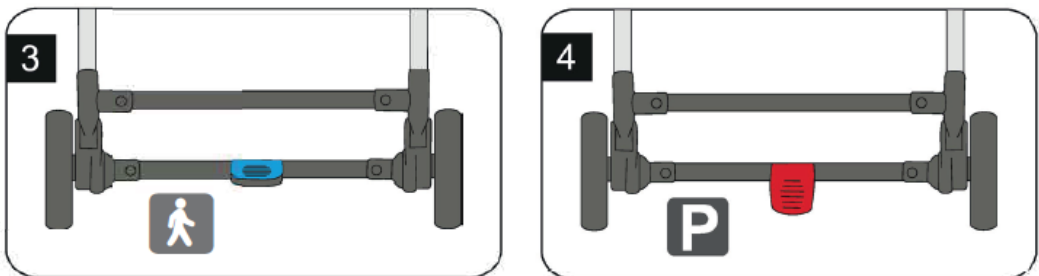

- Pour desserrer le frein, déplacez la pédale vers le haut sur l'essieu arrière (Fig. 3).
- Pour freiner le buggy, appuyez sur la pédale (Fig. 4).

RÉGLAGE DU DOSSIER

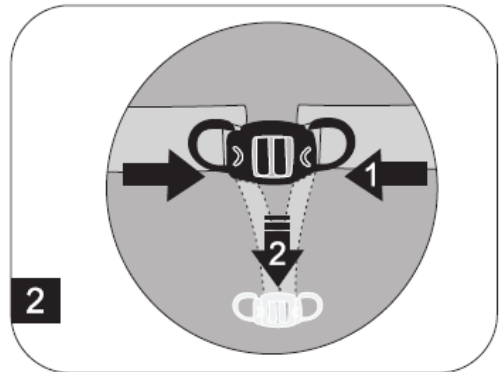

- Le dossier peut être réglé individuellement de la position assise droite à la position couchée. (Fig. 1)
- Le dossier est ajusté à l'aide du cordon (Fig. 2).
- Appuyez sur le bouton central du cordon avec deux doigts et déplacez-le vers le haut ou vers le bas (Fig. 2).

RÉGLAGE DU REPOSE-JAMBES



- Pour régler le repose-jambes, tirez les barres situées au bas du siège vers l'avant (Fig. 3).

RÉGLAGE DE LA CAPOTE

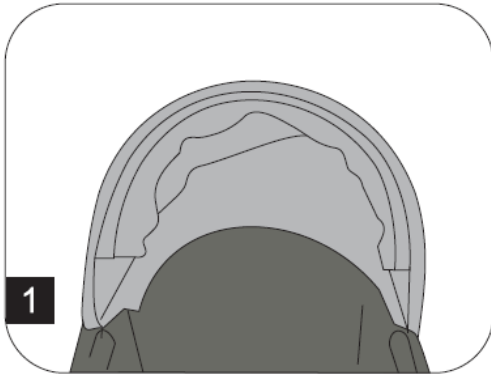

- Pour régler la capote, tirez-la vers l'avant ou poussez-la vers l'arrière.

CONSEILS D'ENTRETIEN

- Le nettoyage et la maintenance du buggy sont des tâches qui ne peuvent être effectuées que par des adultes.
- Le revêtement de la poussette n'est pas déhoussable. Nettoyez les pièces en tissu avec une éponge humide et un nettoyant neutre. Tenez compte des informations sur l'étiquette d'entretien.
- Nettoyez le montant de la poussette uniquement avec du savon usuel et de l'eau tiède. N'utilisez ni eau de javel ni détergent.
- Inspectez de temps à autre votre poussette pour vérifier l'absence de vis desserrées, de pièces ou de matériaux usés, ou enfin de coutures déchirés. Remplacez ou réparez les pièces si nécessaire.
- Une exposition excessive au soleil ou à la chaleur peut entraîner une décoloration ou une déformation des pièces.
- Si la poussette est mouillée, ouvrez la capote et laissez-la sécher complètement avant de la ranger.
- Si les roues grincent, appliquez une huile légère (par exemple un spray de silicone, une huile antirouille ou une huile pour machine à coudre). Il est important que l'huile pénètre dans l'essieu et l'axe des roues.
- Si vous vous promenez sur la plage avec votre poussette, vous devrez ensuite la nettoyer complètement pour éliminer le sable et le sel du mécanisme et de l'axe des roues.

ENTRETIEN

Vérifiez régulièrement l'état du produit pour déceler d'éventuels dommages. En cas de dommage, n'utilisez pas le produit et conservez-le hors de portée des enfants.

En cas de problème, veuillez contacter le **service client Osann au +49 (0) 7731 / 970077.**

Grazie per aver scelto il nostro DUDE. Se ha bisogno di aiuto per questo prodotto, si rivolga al nostro servizio clienti.

AVVERTENZE

- **AVVERTENZA** Utilizzare sempre la cintura inguinale insieme alla cintura addominale. Consigliamo inoltre di utilizzare anche le bretelle.
- **AVVERTENZA** Prima dell'utilizzo accertarsi che tutte le chiusure siano bloccate.
- **AVVERTENZA** Non consentire al bambino di giocare con il prodotto.
- **AVVERTENZA** Prima dell'utilizzo accertarsi che il passeggino e i dispositivi di ritenuta siano correttamente bloccati.
- Il montaggio del prodotto deve essere eseguito da un adulto.
- Utilizzare il passeggino solo per bambini di peso inferiore a 22 kg; in caso contrario il passeggino può subire danni.
- Per non pregiudicare la stabilità del passeggino, non collocare mai nel portaoggetti più di 4,5 kg di peso.
- Non lasciare mai il bambino incustodito. Tenere sempre il bambino nel proprio campo visivo.
- Utilizzare il passeggino con un solo bambino per volta. Borse, buste della spesa, pacchi o accessori non devono mai essere appesi al manubrio o collocati sulla cappottina.
- Il sovraccarico, l'errata chiusura o l'utilizzo di componenti di un altro produttore possono pregiudicare la sicurezza del passeggino o danneggiarlo. Leggere attentamente le istruzioni per l'uso.
- Non usare mai il passeggino con accessori di un altro produttore.
- Prima di utilizzare il prodotto leggere tutte le indicazioni contenute in queste istruzioni per l'uso. Conservare le istruzioni per riferimento futuro. La mancata osservanza di queste avvertenze e indicazioni potrebbe causare gravi lesioni o la morte.
- Le cinture di sicurezza e il sistema di ritenuta devono essere utilizzati in modo corretto.
- Utilizzare sempre la cintura addominale per evitare gravi lesioni a seguito di caduta o scivolamento dal passeggino.
- Accertarsi che durante la regolazione del passeggino il bambino non venga in contatto con componenti mobili.
- In caso di mancato utilizzo delle cinture il bambino può scivolare nelle aperture destinate alle gambe e restare strangolato.
- Non transitare con il passeggino su scale o scale mobili.
- Tenersi lontano da oggetti o liquidi caldi e da dispositivi elettronici.
- Non consentire al bambino di arrampicarsi sul passeggino o di sedere con la testa chinata in avanti.
- Non parcheggiare il passeggino su sedi stradali o in zone scoscese o pericolose.
- Prima di utilizzare il passeggino accertarsi che tutti i componenti meccanici siano bloccati.
- Per evitare strangolamenti non mettere **NESSUN** oggetto con nastro/cordicella attorno al collo del bambino. Rimuovere nastri e/o cordicelle da tali oggetti oppure fissarli in altro modo.
- Per scongiurare il ribaltamento del passeggino non appendere **NIENTE** al manubrio.
- **NON** sollevare il passeggino con il bambino seduto su di esso.
- **NON** collocare il bambino nel contenitore portaoggetti.
- Non consentire al bambino di arrampicarsi sul passeggino poiché quest'ultimo potrebbe ribaltarsi. Il collocamento e la rimozione del bambino dal passeggino deve essere sempre effettuata da un adulto.
- Usare sempre cautela nell'aprire o chiudere il passeggino affinché non vi rimanga nulla incastrato.
- Prima di lasciare il bambino in prossimità del passeggino accertarsi che questo sia completamente chiuso o aperto.
- Ai fini della sicurezza del bambino, prima di utilizzare il passeggino controllare che tutti i componenti siano assemblati e fissati.
- Tenere il bambino lontano dalla cappottina per evitare che vi rimanga imprigionato.
- Attivare sempre i freni quando il passeggino viene parcheggiato.
- Non utilizzare il passeggino se risulta danneggiato.
- Il passeggino può essere utilizzato solo procedendo a passo d'uomo. Questo prodotto non deve essere usato per il jogging.

- Per scongiurare il pericolo di soffocamento, prima di utilizzare il prodotto rimuovere i sacchetti di plastica e i materiali di imballaggio. I sacchetti di plastica e i materiali di imballaggio devono essere tenuti fuori dalla portata di neonati e bambini.
- Questo prodotto non è idoneo per il jogging o lo skating.
- Il passeggino è destinato a bambini dalla nascita fino a un peso massimo di 22 kg.
- Azionare il freno di stazionamento quando si colloca il bambino nel passeggino o lo si estrae da esso.
- Per seggiolini da automobile abbinati al passeggino: questo mezzo di trasporto non sostituisce il lettino con le sbarre o la culla. Se il bambino è stanco deponilo in un dispositivo adeguato, ad es. carrozzina, lettino con sbarre o culla.
- Non consentire ad altri bambini di giocare senza sorveglianza in prossimità del passeggino.
- Collaudato ai sensi della norma EN 1888-2:2018.

Componenti

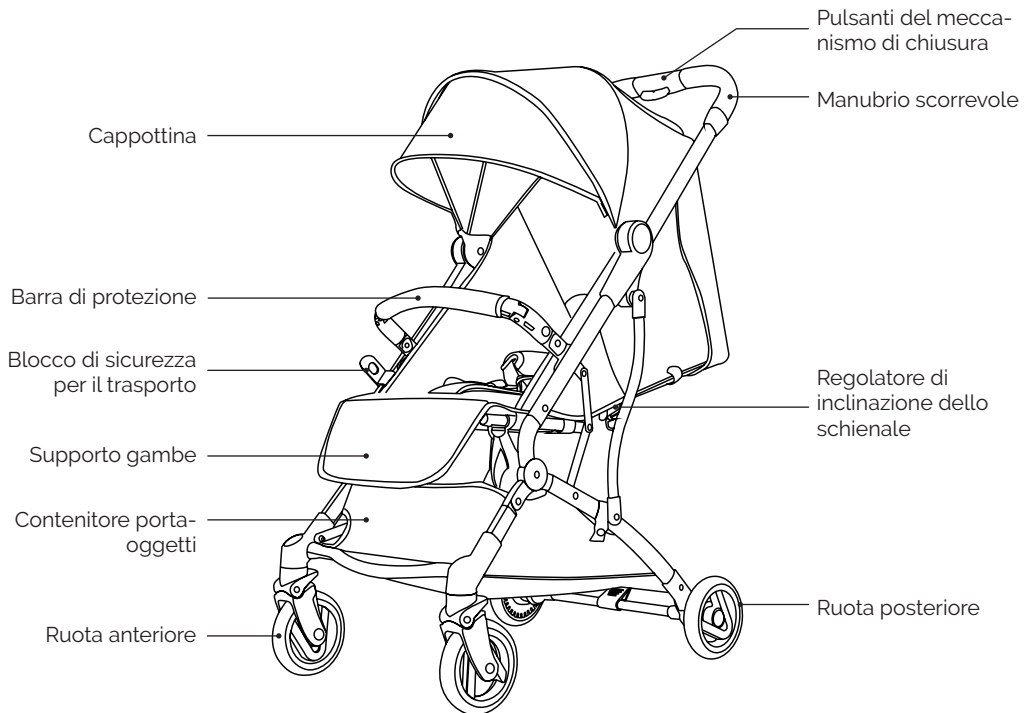

APERTURA DEL PASSEGGINO

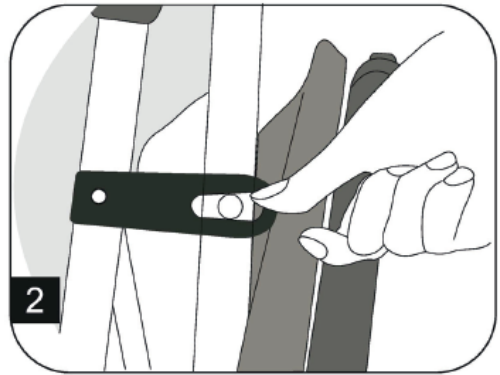

- Il passeggino è fornito in una scatola di cartone, completamente assemblato e pronto all'uso.
- Innanzitutto estrarre il passeggino dall'imballaggio.
- Per aprire il passeggino sbloccare il blocco di sicurezza per il trasporto situato sul telaio (fig. 1+2).
- Tirare verso l'alto il manubrio scorrevole: in tal modo il passeggino si apre (fig. 3+4).

CHIUSURA DEL PASSEGGINO

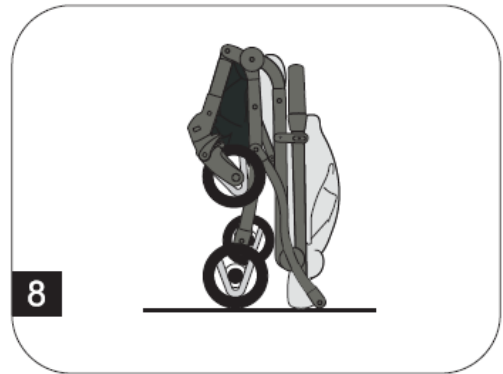
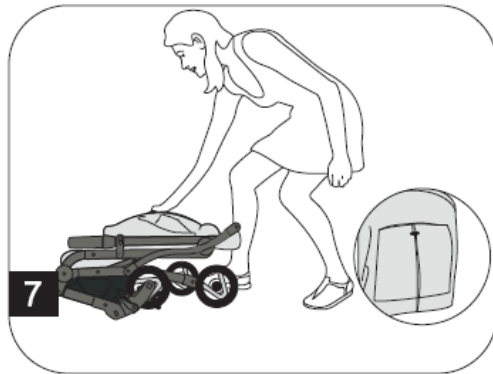
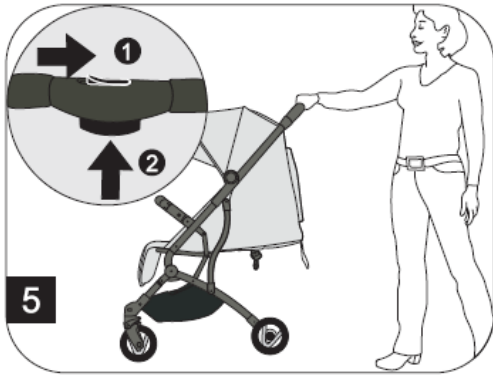

- Per chiudere il passeggino premere contemporaneamente i due pulsanti situati sul manubrio scorrevole (fig. 5+6).
- Spingere il passeggino verso il basso fino allo scatto (fig. 7+8).
- Accertarsi che il blocco di sicurezza per il trasporto sia inserito: solo in tal modo il passeggino resta chiuso.

UTILIZZO DELLA CINTURA DI SICUREZZA

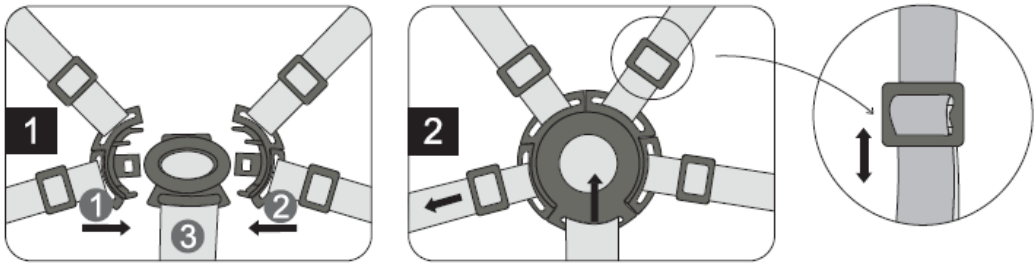

- Per chiudere la cintura di sicurezza fissare le cinture 1 e 2 al moschettone 3 (fig. 1).
- Per aprire la cintura di sicurezza premere il pulsante che si trova al centro del moschettone ed estrarre le cinture (fig. 2).
- La lunghezza delle cinture è regolabile per mezzo delle fibbie. Tirare queste ultime verso l'alto o verso il basso per adattare la lunghezza delle cinture al bambino.

AZIONAMENTO E RILASCIO DEL FRENO

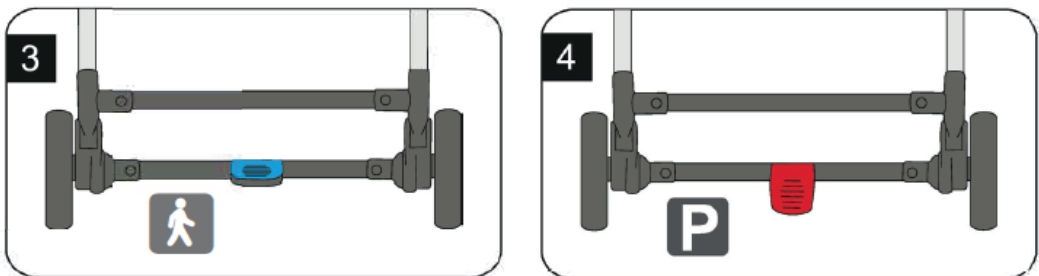

- Per rilasciare il freno sollevare il pedale situato sull'asse posteriore (fig. 3).
- Per frenare il passeggino abbassare il pedale (fig. 4).

REGOLAZIONE DELLO SCHIENALE

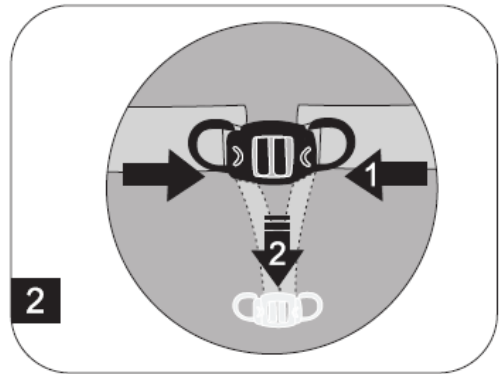

- L'inclinazione dello schienale può essere regolata a piacere, dalla posizione seduta eretta fino alla posizione supina (fig. 1).
- Lo schienale è regolabile per mezzo di una cinghia situata dietro lo schienale stesso (fig. 2).
- Premere con due dita il pulsante al centro della cinghia e spostarlo verso l'alto o verso il basso (fig. 2).

REGOLAZIONE DEL SUPPORTO GAMBE



- Per regolare l'altezza del supporto gambe estrarre le barre nella parte inferiore del sedile (fig. 3).

REGOLAZIONE DELLA CAPPOTTINA

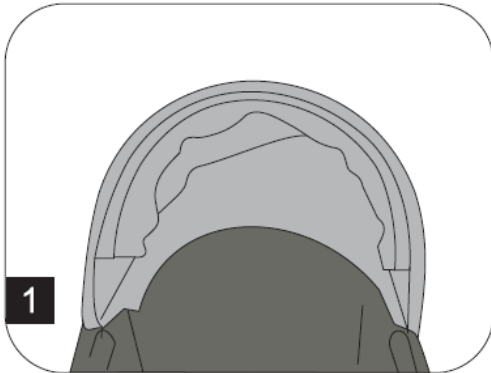

- Per regolare la posizione della cappottina tirarla in avanti oppure spingerla all'indietro.

ISTRUZIONI PER LA PULIZIA

- Le operazioni di pulizia e manutenzione del passeggino possono essere eseguite soltanto da adulti.
- Il rivestimento non è asportabile. Pulire i componenti in tessuto con una spugna umida e un detergente naturale. Seguire le indicazioni riportate sull'apposita etichetta.
- Pulire il telaio del passeggino con comune sapone e acqua calda. Non utilizzare candeggianti o detersivi.
- Controllare regolarmente il passeggino per verificare la presenza di viti allentate, componenti o materiali usurati, cuciture lacerate. Se necessario sostituire o riparare tali elementi.
- L'eccessiva esposizione ai raggi solari o al calore può scolorire o deformare alcuni componenti.
- Se il passeggino si bagna, lasciarlo asciugare con la cappottina aperta prima di riportarlo.
- Se le ruote cigolano applicare un po' d'olio (ad es. spray al silicone, olio antiruggine o lubrificante per macchine per cucire). È importante applicare l'olio lubrificante sugli assi e sui collegamenti delle ruote.
- Qualora il passeggino venga usato per passeggiate in spiaggia, pulirlo completamente dopo l'uso per rimuovere sabbia e sale dalle parti meccaniche e dai collegamenti delle ruote.

MANUTENZIONE

Controllare regolarmente lo stato del prodotto per individuare eventuali danni. In caso di danni non utilizzare il prodotto e tenerlo fuori dalla portata dei bambini.

In caso di problemi contattare il **servizio clienti Osann al numero +49 (0) 7731 / 970077.**

Hartelijk dank dat u voor onze DUDE hebt gekozen. Als u hulp nodig heeft bij dit product, kunt u contact opnemen met onze klantenservice.

WAARSCHUWINGEN

- **WAARSCHUWING** Gebruik de kruisgordel altijd in combinatie met de taille gordel. We raden aan om ook de schouderriem te gebruiken.
- **WAARSCHUWING** Zorg er vóór gebruik voor dat alle sluitingen zijn vergrendeld.
- **WAARSCHUWING** Laat uw kind niet met dit product spelen.
- **WAARSCHUWING** Controleer vóór gebruik dat de kinderwagen en bevestigingspunten van de zitting goed zijn vergrendeld.
- Het product moet worden gemonteerd door een volwassene.
- Gebruik de kinderwagen alleen voor kinderen met een gewicht tot 22 kg. Anders kan de kinderwagen worden beschadigd.
- Plaats nooit meer dan 4,5 kg in de opbergmand, zodat de kinderwagen niet onstabiel wordt.
- Laat uw kind nooit zonder toezicht achter. Houd uw kind altijd in het zicht.
- Gebruik de kinderwagen alleen met één kind. Plaats nooit tassen, boodschappentassen, dozen of accessoires op het handvat of op de kap.
- Overbelasting, onjuist inklappen of gebruik van onderdelen van andere fabrikanten kan de veiligheid van de kinderwagen beïnvloeden of de kinderwagen beschadigen. Lees de gebruiksaanwijzing aandachtig door.
- Gebruik het product nooit met accessoires van andere fabrikanten.
- Lees alle instructies in deze handleiding voordat u dit product gebruikt. Bewaar de instructies voor toekomstig gebruik. Het niet opvolgen van deze waarschuwingen en instructies kan de dood of ernstig letsel tot gevolg hebben.
- De veiligheidsgordels en het veiligheidssysteem moeten correct worden gebruikt.
- Gebruik altijd de veiligheidsgordels om ernstig letsel door vallen of glijden te voorkomen.
- Zorg ervoor dat uw kind niet in contact komt met bewegende delen wanneer u de kinderwagen verstelt.
- Het kind kan in de openingen voor de benen glijden en stikken als het gordelsysteem niet wordt gebruikt.
- Gebruik de kinderwagen niet op trappen of roltrappen.
- Houdt de kinderwagen uit de buurt van hete objecten, vloeistoffen en elektronische apparaten.
- Laat uw kind niet op de kinderwagen klimmen of met het hoofd naar voren in de kinderwagen zitten.
- Plaats de kinderwagen niet op wegen, hellingen of in gevaarlijke gebieden.
- Zorg ervoor dat alle mechanische onderdelen zijn vergrendeld voordat u de kinderwagen gebruikt.
- Plaats **NOOIT** iets met een band om de nek van uw kind om verstikking te voorkomen. Verwijder de banden van deze voorwerpen of bevestig ze op een andere manier.
- Plaats **NIETS** op het handvat, zodat de kinderwagen niet kantelt.
- Til de kinderwagen **NIET** op terwijl uw kind erin zit.
- Plaats uw kind **NIET** in de opbergmand.
- Laat uw kind niet op de kinderwagen klimmen, omdat deze dan kan kantelen. Til uw kind altijd in of uit de kinderwagen.
- Klap de kinderwagen altijd voorzichtig in of uit, zodat er niets ingeklemd kan worden.
- Zorg ervoor dat de kinderwagen volledig is in- of uitgeklaapt voordat u uw kind in de buurt van de kinderwagen laat komen.
- Controleer voor de veiligheid van uw kind of alle onderdelen zijn gemonteerd en vastgezet voordat u de kinderwagen gebruikt.
- Houd uw kind uit de buurt van de kap, zodat het daar niet vast in kan komen te zitten.
- Gebruik altijd de remmen wanneer u de kinderwagen parkeert.
- Gebruik de kinderwagen niet als deze is beschadigd.
- Loop alleen in looptempo als u de kinderwagen gebruikt. Dit product mag niet worden gebruikt tijdens het joggen.
- Verwijder om verstikkingsgevaar te voorkomen alle plastic zakken en verpakkingsmaterialen voordat u dit

product gebruikt. Plastic zakken en verpakkingsmateriaal moeten buiten bereik van baby's en kinderen worden gehouden.

- Dit product is niet geschikt om te joggen of skaten.
- De kinderwagen is geschikt voor kinderen vanaf de geboorte tot een maximaal lichaamsgewicht van 22 kg.
- Gebruik de parkeerrem als u het kind in de kinderwagen zet of eruit tilt.
- Voor autostoeltjes in combinatie met de kinderwagen: dit vervoermiddel is geen vervanging voor een kinderbed of wieg. Als uw kind moe is, moet u het in een geschikte kinderwagen, kinderbed of wieg leggen.
- Laat andere kinderen niet zonder toezicht in de buurt van de kinderwagen spelen.
- Getest volgens EN 1888-2:2018.

Onderdelen

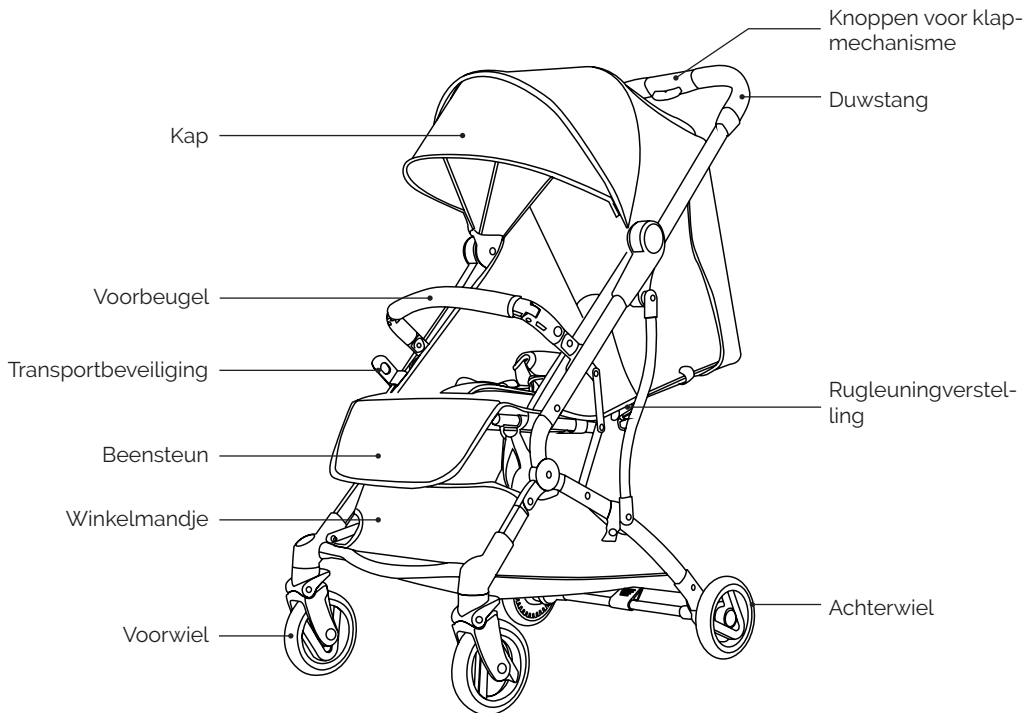

UITKLAPPEN

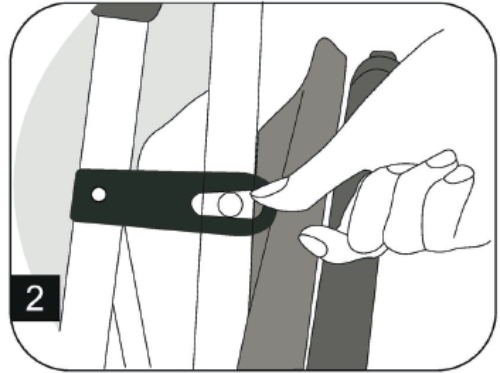

- De kinderwagen komt volledig gemonteerd en klaar voor gebruik aan in de doos.
- Haal de kinderwagen uit de verpakking.
- Om de kinderwagen uit te klappen, opent u de transportvergrendeling op het frame (afb. 1+2).
- Til het geheel aan de duwstang op en de kinderwagen klapt open (afb. 3+4).

INKLAPPEN

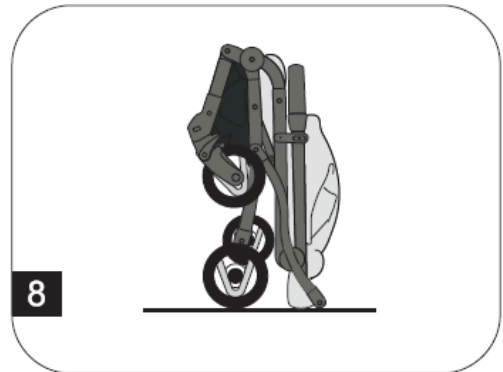
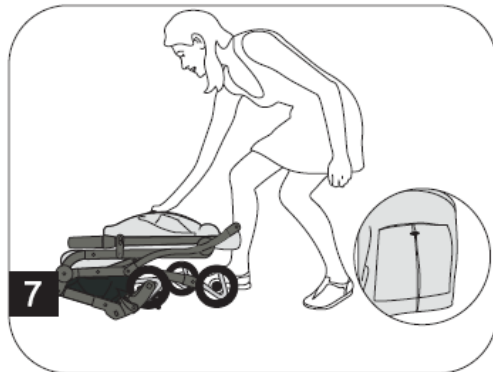
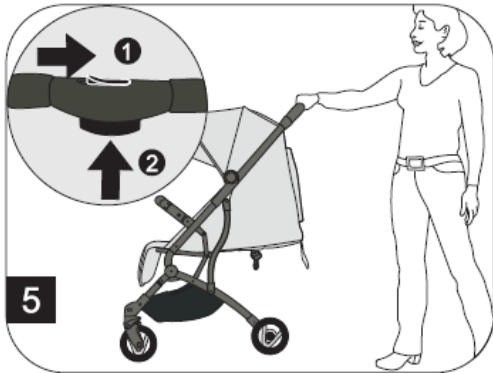

- Om de kinderwagen in te klappen, drukt u beide knoppen op de duwstang tegelijkertijd in (afb. 5+6).
- Duw de kinderwagen naar beneden totdat u een klik hoort (afb. 7+8)
- Controleer dat de transportvergrendeling op het frame is vastgeklikt. Als dit niet het geval is, kan de kinderwagen weer uit elkaar klappen.

GEBRUIK VAN DE VEILIGHEIDSGORDEL

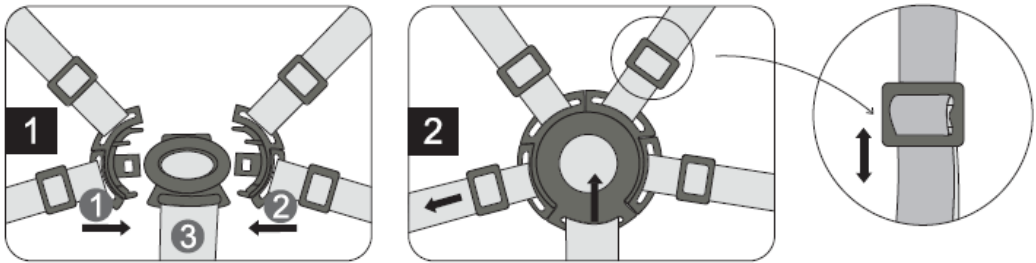

- Om de veiligheidsgordel te sluiten, bevestigt u riemen 1 en 2 aan het gordelslot 3 (afb. 1).
- Om de veiligheidsgordel los te maken, drukt u op de knop in het midden van de gesp en trekt u de riemen uit elkaar (afb. 2)
- De lengte van de gordel kan worden aangepast met behulp van de gespen. Schuif deze omhoog of omlaag om de lengte van de gordel aan te passen.

REMMEN GEBRUIKEN EN LOSSEN

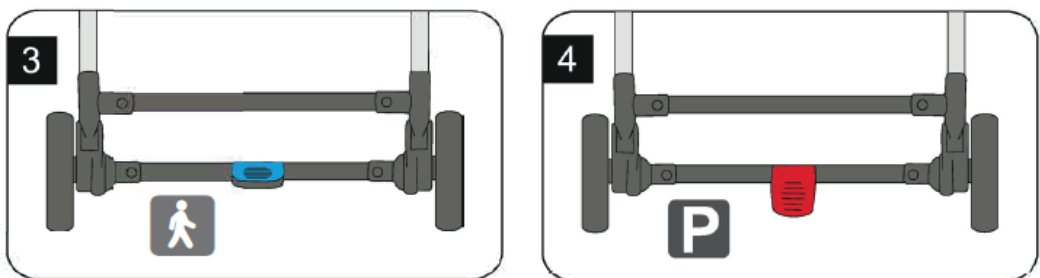

- Om de rem te lossen, beweegt u het pedaal op de achteras omhoog (afb. 3).
- Om de kindervan te laten remmen, duwt u het pedaal naar beneden (afb. 4).

RUGLEUNING VERSTELLEN

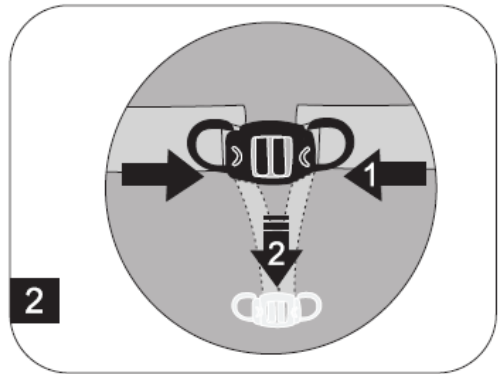

- De rugleuning kan worden versteld tussen een rechtop zittende en liggende positie. (Afb. 1)
- De rugleuning kan worden versteld met behulp van het trekkoord op de rugleuning (afb. 2).
- Druk met twee vingers de middelste knop op het trekkoord in en beweeg deze omhoog of omlaag (fig. 2).

BEENSTEUN VERSTELLEN



- Om de beensteun te verstellen, trekt u de stangen aan de onderkant van de zitting naar voren (afb. 3).

KAP VERSTELLEN

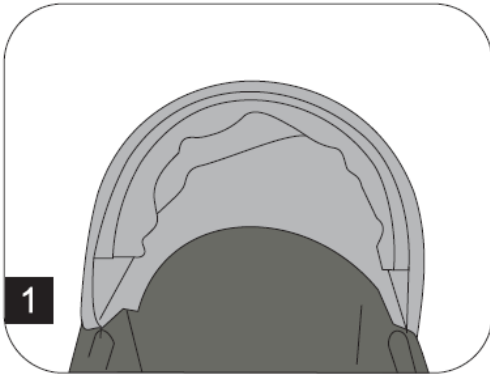

- Trek de kap naar voren of naar achteren om deze te verstellen.

ONDERHOUDSINSTRUCTIES

- Het schoonmaken en onderhouden van de kinderwagen is een taak die alleen door volwassenen mag worden uitgevoerd.
- De bekleding kan niet worden verwijderd. Reinig de stoffen onderdelen met een vochtige spons en een neutrale reiniger. Neem de informatie op het wasetiket in acht.
- Reinig het frame van de kinderwagen alleen met in de handel verkrijgbare zeep en warm water. Niet bleken of reinigen met schoonmaakmiddelen.
- Inspecteer uw wandelwagen regelmatig op losse schroeven, versleten onderdelen, versleten materialen of gescheurde naden. Vervang of repareer de onderdelen indien nodig.
- Overmatige blootstelling aan zon of hitte kan ervoor zorgen dat onderdelen vervagen of vervormen.
- Als de kinderwagen nat wordt, open dan de kap en laat hem volledig drogen voordat u hem opbergt.
- Als de wielen piepen, smeer ze dan met een lichte olie aan (bijv. siliconenspray, roestwerende olie of naaimachineolie). Het is belangrijk dat de olie in de as en de wielaansluiting komt.
- Als u met uw kinderwagen op het strand loopt, moet u deze daarna volledig reinigen om zand en zout uit de mechanische onderdelen en de wielaansluiting te verwijderen.

ONDERHOUD

Controleer het product regelmatig op mogelijke schade. Niet gebruiken bij schade en buiten bereik van kinderen bewaren.

Neem bij problemen contact op met de **Osann-klantenservice via +49 (0) 7731 / 970077.**

Muchas gracias por elegir nuestro DUDE. Si necesita ayuda con este producto, diríjase a nuestro servicio de atención al cliente.

ADVERTENCIAS

- ADVERTENCIA Utilice siempre el cinturón para la entrepierna en combinación con el de cintura. Recomendamos que también use el cinturón para los hombros.
- ADVERTENCIA Antes de usar, asegúrese de que todas las piezas de bloqueo estén encajadas.
- ADVERTENCIA No deje que su hijo juegue con este producto.
- ADVERTENCIA Antes de su uso, asegúrese de que el carrito y los soportes de los asientos estén correctamente bloqueados.
- El producto debe ser montado por un adulto.
- Utilice el carrito solo para niños con un peso inferior a 22 kg. De lo contrario, el carrito podría resultar dañado.
- No coloque más de 4,5 kg en la cesta de almacenamiento para que el carrito no se vuelva inestable.
- No deje nunca a su hijo sin vigilancia. Mantenga siempre a su hijo a la vista.
- Utilice el carrito con un solo niño. Nunca coloque bolsos, bolsas de compras, paquetes o accesorios en el asa o en el techo.
- La sobrecarga, el plegado incorrecto o el uso de piezas de otros fabricantes pueden dañar el carrito o comprometer su seguridad. Lea atentamente el manual de instrucciones.
- Nunca lo utilice con accesorios de otros fabricantes.
- Lea todas las instrucciones de este manual antes de usar este producto. Conserve este manual para futuras consultas. Si no se siguen estas advertencias e instrucciones, se pueden producir lesiones graves o la muerte.
- Los cinturones de seguridad y el sistema de retención deben utilizarse correctamente.
- Utilice siempre los cinturones de seguridad para evitar caídas o deslizamientos que provoquen lesiones graves.
- Asegúrese de que su hijo no entre en contacto con las piezas que se mueven al ajustar el carrito.
- El niño puede deslizarse por las aberturas de las piernas y estrangularse si no se utiliza el sistema de cinturones.
- No suba ni baje por escaleras o escaleras mecánicas con el carrito.
- Mantener alejado de objetos calientes, líquidos y aparatos electrónicos.
- No permita que su hijo se suba al carrito ni que se siente con la cabeza hacia delante.
- No estacione el carrito en carreteras, pendientes o zonas peligrosas.
- Asegúrese de que todas las partes mecánicas estén bloqueadas antes de usar el carrito.
- Para evitar el estrangulamiento, NO coloque ningún objeto con una cinta alrededor del cuello del niño. Retire las cintas de estos objetos o fijelas en su lugar de alguna otra manera.
- NO coloque nada en el asa para que el carrito no se vuelque.
- NO levante el carrito mientras el niño esté sentado en él.
- NO use la cesta de almacenamiento como espacio para colocar a su hijo.
- No permita que su hijo se suba al carrito, ya que podría caerse. Siempre levante a su hijo dentro o fuera del carrito.
- Siempre doble el carrito con cuidado para que no quede nada atrapado.
- Asegúrese de que el carrito esté completamente plegado o desplegado antes de permitir que su hijo se acerque.
- Para la seguridad de su hijo, compruebe que todas las piezas están montadas y fijadas antes de utilizar el carrito.
- Mantenga a su hijo alejado de la capota para que no quede atrapado en ella.
- Active siempre los frenos cuando estacione el carrito.
- No utilice el carrito si está dañado.
- El carrito solo se puede utilizar a velocidad de marcha. Este producto no debe usarse para correr.
- Para evitar riesgos de asfixia, retire las bolsas de plástico y los materiales de embalaje antes de utilizar

este producto. Las bolsas de plástico y los materiales de embalaje deben mantenerse alejados de los bebés y los niños.

- Este producto no es adecuado para correr o patinar.
- El carrito es adecuado para niños desde el nacimiento hasta un peso corporal máximo de 22 kg.
- Use el freno de estacionamiento cuando coloque o retire al niño.
- Para los asientos de coche en combinación con el carrito: este medio de transporte no sustituye a la cuna. Si su hijo está cansado, debe colocarlo en un carrito o cuna adecuados.
- No deje a otros niños solos cerca del carrito.
- Probado según EN 1888-2:2018.

Piezas

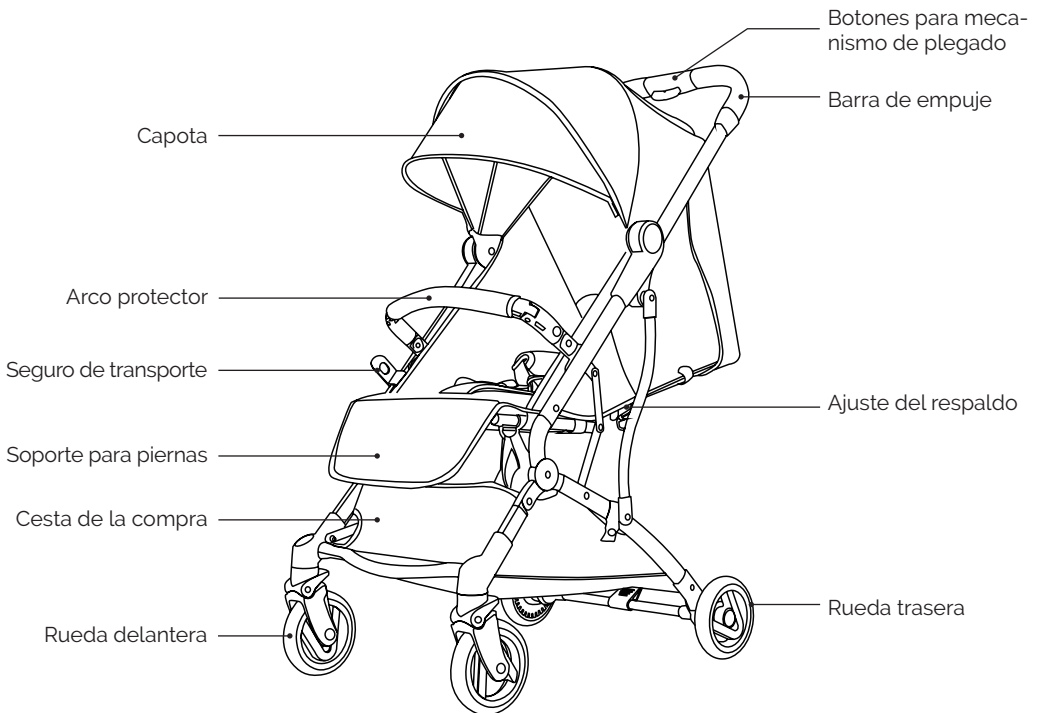

DESPLEGADO

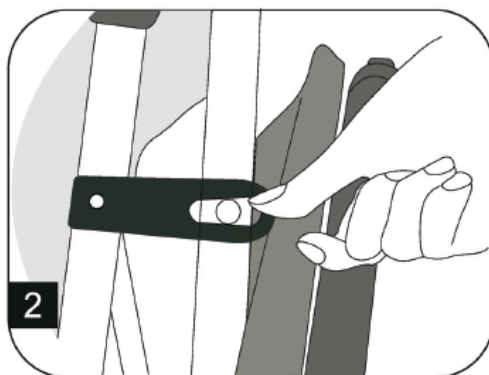

- El carrito llega completamente montado y listo para su uso en la caja.
- En primer lugar, retire el carrito de su embalaje.
- Para desplegar el carrito, abra el seguro de transporte del bastidor (Fig. 1+2).
- Levante la barra de empuje y el carrito se desplegará (Fig. 3+4).

PLEGADO

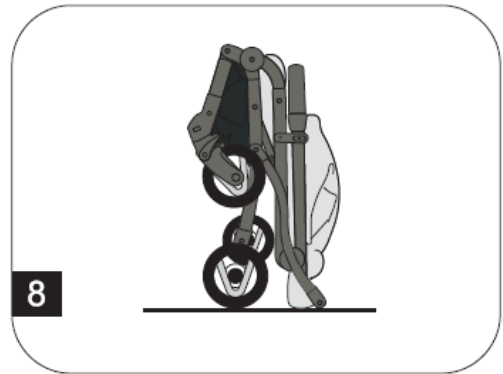
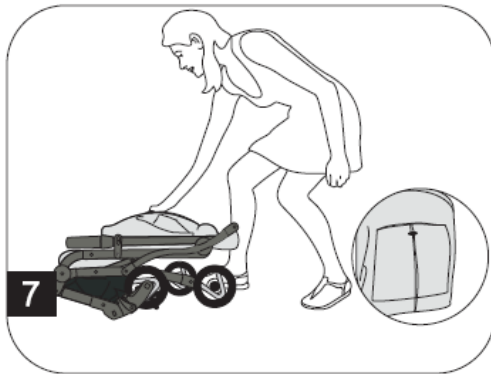
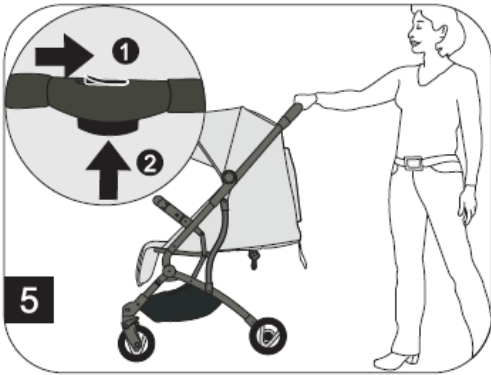

- Para plegar el carrito, presione simultáneamente los dos botones de la barra de empuje (Fig. 5+6).
- Ahora presione el carrito hacia abajo hasta escuchar un clic (fig. 7+8)
- Asegúrese de que el seguro de transporte esté enganchado en el bastidor. Esta es la única manera de mantener el carrito plegado.

USO DEL CINTURÓN DE SEGURIDAD

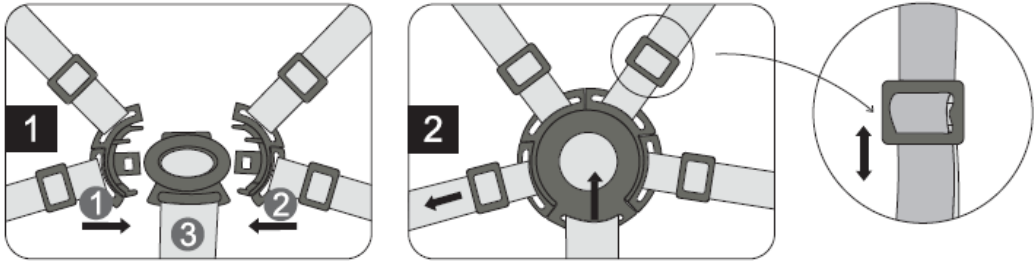

- Para cerrar el cinturón de seguridad, coloque los cinturones 1 y 2 en la hebilla del cinturón 3 (Fig. 1).
- Para soltar el cinturón de seguridad, presione el botón situado en el centro de la hebilla y separe los cinturones (Fig. 2)
- La longitud del cinturón se puede ajustar con las hebillas. Deslícelas hacia arriba o hacia abajo para ajustar la longitud del cinturón.

ACCIONAR Y SOLTAR EL FRENO

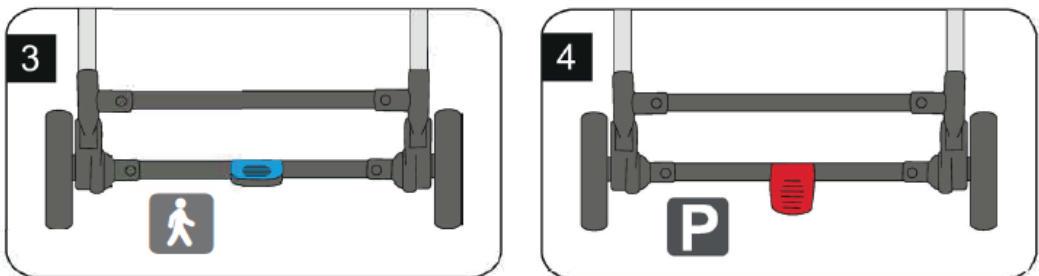

- Para soltar el freno, mueva el pedal del eje trasero hacia arriba (Fig. 3).
- Para frenar el carrito, presione el pedal hacia abajo (Fig. 4).

AJUSTE DEL RESPALDO

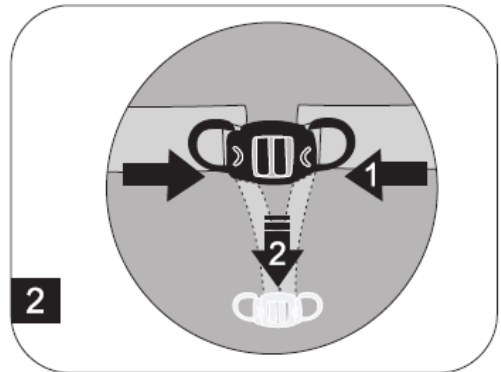

- El respaldo se puede ajustar individualmente desde la posición de sentado hasta la de reclinado. (Fig. 1)
- El ajuste del respaldo se realiza a través de la cinta tensora del respaldo (fig. 2).
- Presione el botón central de la cinta tensora con dos dedos y muévala hacia arriba o hacia abajo (Fig. 2).

AJUSTE DEL SOPORTE DE PIERNAS

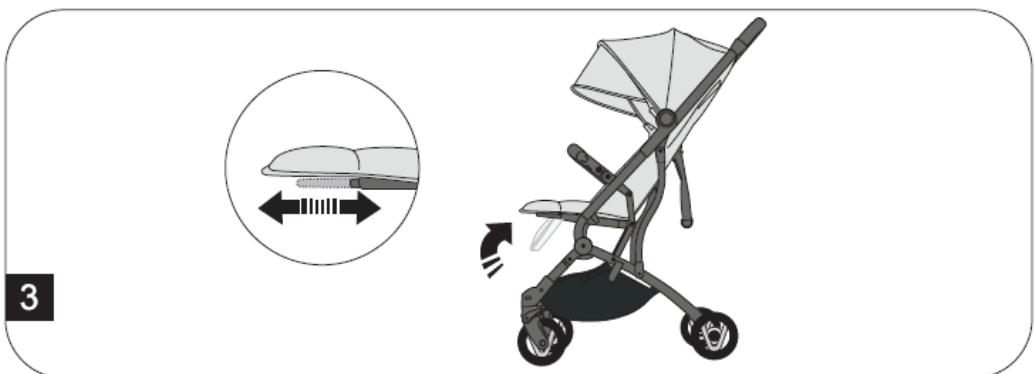

- Para ajustar el soporte de piernas, tire de las barras de la parte inferior del asiento hacia delante (Fig. 3).

AJUSTE DE LA CAPOTA

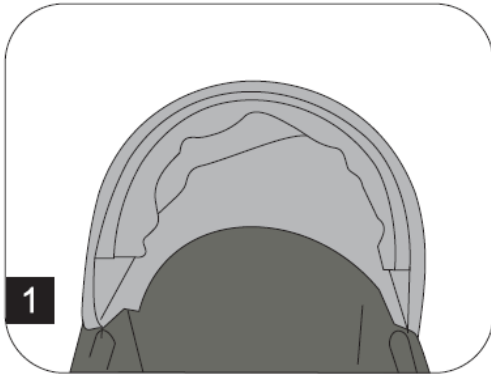

- Para ajustar la capota, tire de ella hacia delante o hacia atrás.

CONSEJOS PARA EL CUIDADO

- La limpieza y el mantenimiento del carrito es una tarea que solo pueden realizar los adultos.
- La cubierta no es desmontable. Limpie las partes de tela con una esponja húmeda y un limpiador neutro. Tenga en cuenta la información de la etiqueta de cuidado.
- Limpie el bastidor del carrito solo con jabón y agua caliente. No utilice lejía ni detergentes.
- Revise su carrito de vez en cuando para ver si tiene tornillos flojos, piezas desgastadas, materiales desgastados o costuras rotas. Reemplace o repare las piezas si es necesario.
- La exposición excesiva a la luz solar o al calor puede hacer que las piezas se destiñan o deformen.
- Si el carrito se ha mojado, abra la capota y deje que se seque completamente antes de guardarlo.
- Si las ruedas chirrian, aplique un aceite ligero (por ejemplo, spray de silicona, aceite antioxidante o aceite para máquinas de coser). Es importante que el aceite llegue al eje y a la conexión de la rueda.
- Si lleva su carrito por la playa, debe limpiarlo completamente para eliminar la arena y la sal de la mecánica y las conexiones de las ruedas.

MANTENIMIENTO

Compruebe regularmente el estado del producto para comprobar si está dañado. No utilizar en caso de daños y mantener fuera del alcance de los niños.

Si tiene algún problema, póngase en contacto con el **Servicio de atención al cliente de Osann en el +49 (0) 7731 / 970077.**

Děkujeme, že jste se rozhodli pro náš skládací kočárek DUDE. Potřebujete-li pomoc ohledně tohoto výrobku, obraťte se prosím na náš zákaznický servis.

VÝSTRAŽNÁ UPOZORNĚNÍ

- **VÝSTRAHA** Vždy používejte rozkrokový pás v kombinaci s bederním pásem. Doporučujeme používat také ramenní popruh.
- **VÝSTRAHA** Před použitím se ujistěte, že jsou všechny upevňovací prvky zajištěny.
- **VÝSTRAHA** Nedovolte, aby si vaše dítě hrálo s tímto výrobkem.
- **VÝSTRAHA** Před použitím se ujistěte, že jsou kočárek a držáky sedadel správně zajištěny.
- Výrobek musí být sestaven dospělou osobou.
- Kočárek používejte pouze pro děti do 22 kg. V opačném případě může dojít k poškození kočárku.
- Abyste zabránili nestabilitě kočárku, nikdy neukládejte do odkládacího koše více než 4,5 kg.
- Svě dítě nikdy nenechávejte bez dozoru. Vždy mějte své dítě v dohledu.
- Kočárek používejte pouze s jedním dítětem. Na držadlo nebo střechu nikdy nedávejte tašky, nákupní tašky, balíčky nebo příslušenství.
- Přetížení, nesprávné skládání nebo použití součástí jiných výrobců může ohrozit nebo poškodit bezpečnost kočárku. Přečtěte si pozorně návod k obsluze.
- Nikdy jej nepoužívejte s příslušenstvím jiných výrobců.
- Před použitím tohoto produktu si přečtěte všechny pokyny v tomto návodu. Uschovejte si návod pro budoucí použití. Nedodržení těchto výstrah a pokynů může mít za následek smrt nebo vážné zranění.
- Bezpečnostní pásy a zádržný systém musejí být používány správně.
- Bezpečnostní pásy vždy používejte, abyste zabránili vážnému zranění vypadnutím nebo vyklouznutím.
- Ujistěte se, že vaše dítě nepřichází při nastavování kočárku do styku s pohyblivými součástmi.
- Pokud se postroj nepoužívá, může dítě sklouznout do otvorů pro nohy a uškrtit se.
- Kočárek nepoužívejte na schodech ani eskalátorech.
- Nepřibližujte se k horkým předmětům, tekutinám a elektronickým zařízením.
- Nedovolte, aby vaše dítě na kočárku šplhalo nebo v něm sedělo hlavou dopředu.
- Neumisťujte kočárek na silnice, svahy nebo nebezpečné oblasti.
- Před použitím kočárku se ujistěte, že jsou všechny mechanické části zajištěny.
- Abyste se vyhnuli uškrcení, NIKDY nedávejte nic s páskou kolem krku vašeho dítěte. Pásky z těchto předmětů odstraňte, nebo je upevněte jiným způsobem.
- **NEPOKLÁDEJTE** nic na držadlo, abyste nedošlo k převrácení kočárku.
- Pokud vaše dítě sedí v kočárku, kočárek **NEZVEDEJTE**.
- **NEPOUŽÍVEJTE** odkládací koš jako úložiště pro vaše dítě.
- Nenechte své dítě ležet na kočárek, protože by se mohl převrátit. Vaše dítě vždy dovnitř nebo ven z kočárku zvedejte.
- Kočárek vždy rozkládejte nebo skládejte opatrně, aby nedošlo k sevření.
- Ujistěte se, že je kočárek zcela složený nebo rozložený, než necháte své dítě v jeho blízkosti.
- Před použitím kočárku si z důvodu bezpečnosti svého dítěte zkontrolujte, zda jsou všechny části smontovány a upevněny.
- Udržujte dítě mimo střechu kočárku, aby nedošlo k jeho zachycení.
- Při parkování kočárku vždy aktivujte brzdy.
- Kočárek nepoužívejte, pokud je poškozený.
- Kočárek lze použít pouze při chůzi. Tento produkt by se neměl používat při joggingu.
- Abyste zabránili zadušení, odstraňte před použitím tohoto produktu plastové sáčky a obalové materiály. Plastové sáčky a obalové materiály by se měly uchovávat mimo dosah nemluvňat a dětí.
- Tento produkt není vhodný pro jogging nebo bruslení.
- Kočárek je vhodný pro děti od narození až do maximální tělesné hmotnosti 22 kg.
- Při vkládání nebo vyjímání dítěte použijte parkovací brzdu.
- U autosedaček ve spojení s tímto kočárkem: tento dopravní prostředek nenahrazuje mřížovou nebo dětskou postýlku. Pokud je vaše dítě unavené, měli byste ho dát do vhodného kočárku, mřížové nebo dětské

- postýlky.
- Nedovolte jiným dětem hrát si bez dozoru v blízkosti kočárku.
 - Kontrolováno dle normy EN 1888-2:2018.

Díly

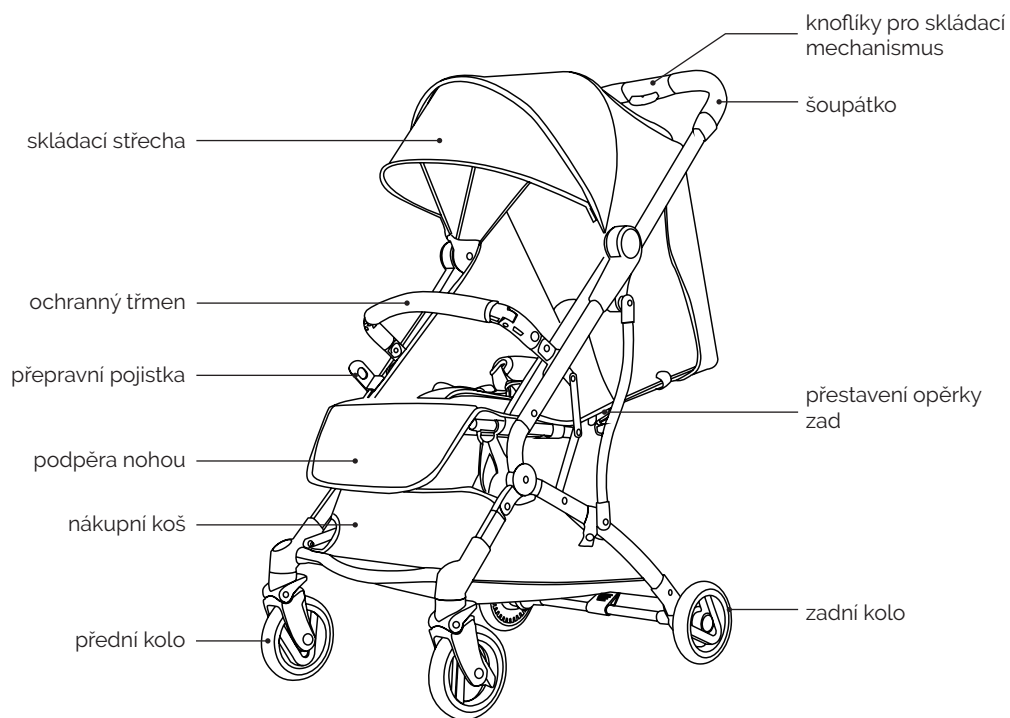

ROZLOŽENÍ

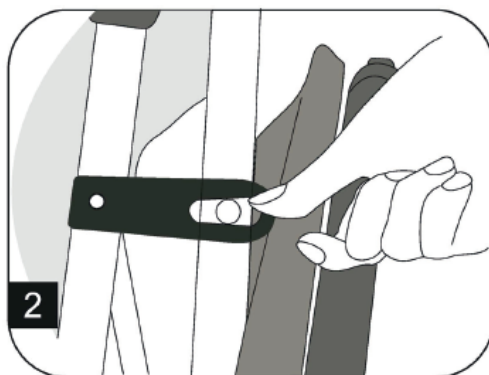

- Kočárek dostanete v krabici v kompletně složeném stavu a připravený k používání.
- Nejprve kočárek vyjměte z obalu.
- Chcete-li kočárek rozložit, otevřete přepravní pojistku na podstavci (obr. 1+2).
- Nadzvedněte posunovací rukojeť a kočárek se sklopí (obr. 3+4).

SLOŽENÍ

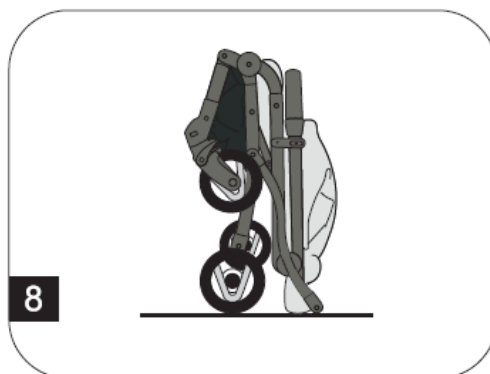
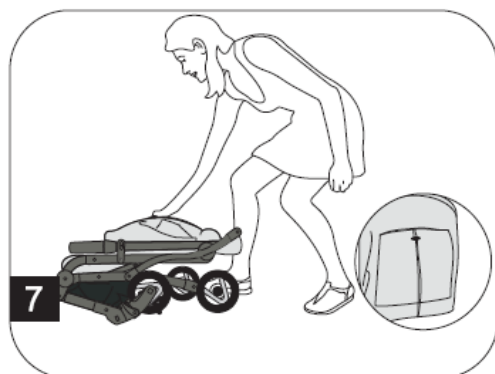
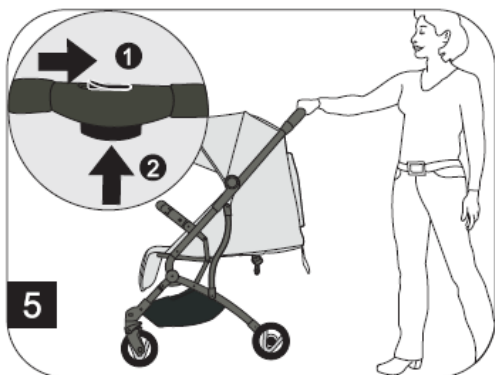

- Chcete-li kočárek složit, stiskněte oba knoflíky na posunovací rukojeti současně (obr. 5+6).
- Zatlačte teď kočárek dolů, měli byste uslyšet kliknutí (obr. 7+8)
- Přesvědčte se, že přepravní pojistka v podstavci zapadla. Jen tehdy zůstane kočárek složený.

POUŽITÍ BEZPEČNOSTNÍHO PÁSU

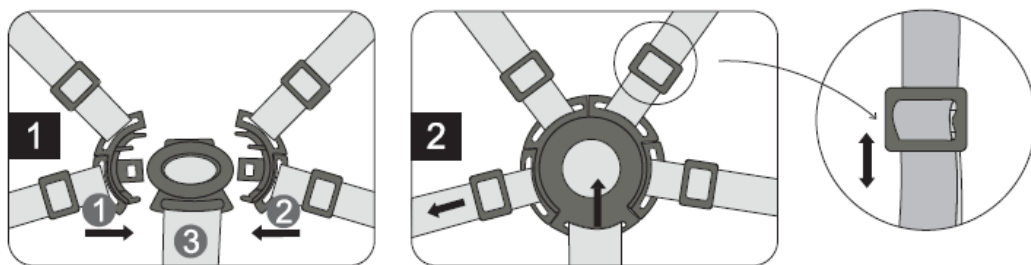

- Když chcete uzavřít bezpečnostní pás, musíte připevnit pásy 1 a 2 v zámku pásu 3 (obr. 1).
- Když chcete bezpečnostní pás uvolnit, stisknete knoflík v prostředku přezky a pásy vytáhnete od sebe ven (obr. 2)
- Délku pásu přestavíte pomocí přezek. Posunováním přezky nahoru, resp. dolů přizpůsobíte délku pásu.

AKTIVACE A UVOLNĚNÍ BRZDY

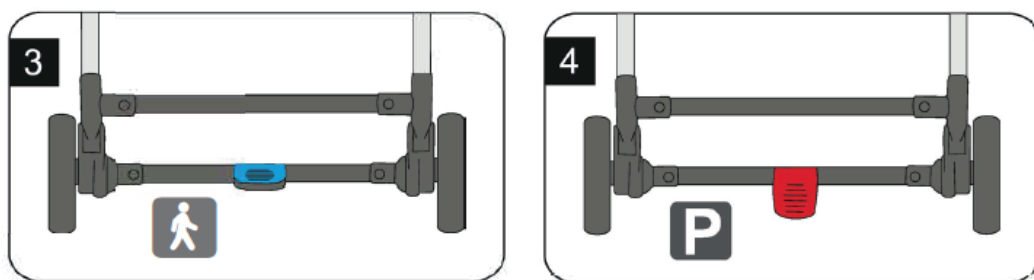

- Chcete-li uvolnit brzdu, posuňte pedál na zadní nápravě nahoru (obr. 3).
- K zabrzdění kočárku zatlačte pedál dolů (obr. 4).

PŘESTAVENÍ OPĚRKY ZAD

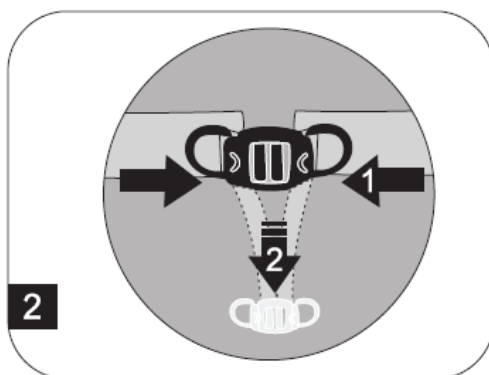

- Opěrku zad lze přestavit od svislé sedací polohy až do ležící polohy. (obr. 1)
- Přestavení opěrky zad se provádí popruhem na opěrce zad (obr. 2).
- Dvěma prsty stisknete střední knoflík na popruhu a popruh potáhněte nahoru, resp. dolů (obr 2).

PŘESTAVENÍ PODPĚRY NOHOU

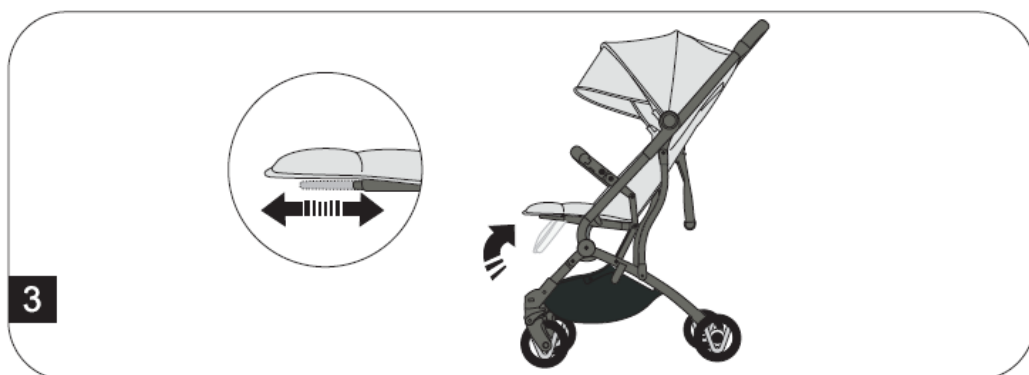

- Chcete-li přestavit podpěru nohou, vytáhněte tyč na spodní straně sedačky dopředu (obr. 3).

PŘESTAVENÍ SKLÁDACÍ STŘECHY

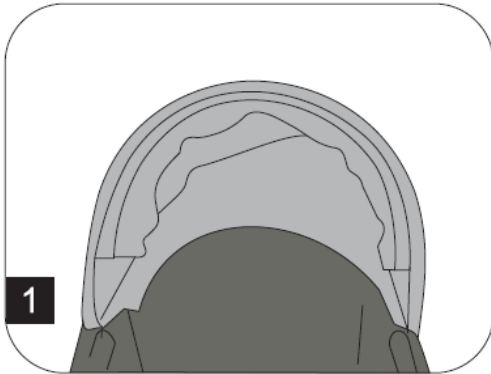

- Chcete-li přestavit skládací střechu, táhněte ji dopředu, resp. ji zatlačte dozadu.

UPOZORNĚNÍ OHLEDNĚ PÉČE

- Čištění a údržba kočárku je úkolem, který mohou provádět pouze dospělé osoby.
- Potah nelze stahovat. Části textilie čistíte vlhkou houbou a neutrálním čističem. Vezměte prosím na vědomí informace na štítku o péči.
- Rám kočárku čistíte pouze běžně dostupným mýdlem a teplou vodou. Nepoužívejte bělicí ani čisticí prostředky.
- Příležitostně prohlédněte kočárek, zda nedošlo k uvolnění šroubů, opotřebení dílů, opotřebení materiálů nebo roztrhání švů. V případě potřeby součásti vyměňte nebo opravte.
- Nadměrné vystavení slunci nebo teple může způsobit vyblednutí nebo deformaci dílů.
- Pokud kočárek zvlhne, otevřete střechu a nechte ji před složením úplně uschnout.
- Na skřípající kola použijte lehký olej (např. silikonový sprej, olej na ochranu proti rzi nebo olej na šicí stroje). Je důležité, aby se olej dostal do nápravy a spojů kola.
- Pokud půjdete s kočárkem na procházku na pláž, budete jej muset zcela očistit, abyste odstranili písek a sůl z mechaniky a spojů kol.

ÚDRŽBA

Pravidelně kontrolujte stav výrobku z hlediska možného poškození. V případě poškození výrobek nepoužívejte a uchovávejte mimo dosah dětí.

V případě problémů kontaktujte prosím **zákaznický servis Osann na +49 (0) 7731/970077**.

Dziękujemy za wybór naszego DUDE. Jeśli będzie Państwu potrzebna pomoc w związku z niniejszym produktem, proszę zwrócić się do naszego działu obsługi klienta.

OSTRZEŻENIA

- **OSTRZEŻENIE** Należy używać pasa kroczonego zawsze w połączeniu z pasem taliowym. Zalecamy dodatkowo używać też pasa barkowego.
- **OSTRZEŻENIE** Przed użyciem należy się upewnić, czy wszystkie elementy zamykające są zablokowane.
- **OSTRZEŻENIE** Nie pozwolić, aby dziecko bawiło się niniejszym produktem.
- **OSTRZEŻENIE** Przed użyciem należy się upewnić, czy wózek dziecięcy i przyrządy mocujące fotelik są prawidłowo zablokowane.
- Produkt musi być zmontowany przez osobę dorosłą.
- W wózku dziecięcym można przewozić dzieci o wadze poniżej 22 kg. W przeciwnym razie wózek dziecięcy może ulec uszkodzeniu.
- W koszyku do przechowywania nigdy nie umieszczać przedmiotów, których waga przekroczy 4,5 kg, aby wózek dziecięcy nie utracił stabilności.
- Nigdy nie należy zostawiać dziecka bez opieki. Dziecko musi znajdować się zawsze w zasięgu naszego wzroku.
- W wózku dziecięcym można przewozić tylko jedno dziecko. Nigdy nie kłaść na uchwyt lub na daszek torebek, torebek zakupowych, paczek lub elementów wyposażenia.
- Przetładowanie, nieprawidłowe złożenie wózka lub użycie części innych producentów może negatywnie wpłynąć na bezpieczeństwo wózka dziecięcego lub go uszkodzić. Należy dokładnie zapoznać się z instrukcją obsługi.
- Nigdy nie używać go z elementami wyposażenia innych producentów.
- Przed użyciem niniejszego produktu należy zapoznać się ze wszystkimi wskazówkami zawartymi w niniejszej instrukcji. Należy zachować instrukcję do wykorzystania w późniejszym czasie. Nieprzestrzeganie niniejszych ostrzeżeń i instrukcji może prowadzić do ciężkich obrażeń lub śmierci.
- Należy prawidłowo korzystać z pasów bezpieczeństwa i urządzenia przytrzymującego.
- Należy zawsze korzystać z pasów siedziska, aby zapobiec ciężkim obrażeniom na skutek wypadnięcia lub wyslizgnięcia się.
- Podczas ustawiania wózka dziecięcego należy zwracać uwagę na to, aby dziecko nie miało kontaktu z częściami, które się ruszają.
- Jeśli nie używa się systemu pasów, dziecko może prześlizgnąć się do otworów na kolana i udusić.
- Nie używać wózka dziecięcego na schodach lub schodach ruchomych.
- Trzymać się z dala od gorących obiektów, płynów i urządzeń elektronicznych.
- Nie pozwolić dziecku wspinać się na wózek dziecięcy lub siedzieć w nim z głową wysuniętą do przodu.
- Nie odstawiać wózka dziecięcego na ulicach, na obszarach spadzistych lub niebezpiecznych.
- Przed użyciem wózka dziecięcego należy upewnić się, czy wszystkie części mechaniczne są zablokowane.
- Aby nie dopuścić do uduszenia, nie kłaść **ŻADNYCH** przedmiotów razem z pasem wokół szyi dziecka. Zdjąć pasy z tych przedmiotów lub zamocować je w inny sposób.
- Nie kłaść **NICZEGO** na uchwyt, aby wózek dziecięcy się nie przewrócił.
- **NIE** podnosić wózka dziecięcego, gdy dziecko w nim siedzi.
- Nie wykorzystywać kosza do przechowywania jako miejsca do odłożenia dziecka.
- Nie pozwolić dziecku wspinać się na wózek dziecięcy, ponieważ może on upaść. Należy zawsze umieszczać dziecko w wózku dziecięcym lub je z niego wyjmować.
- Należy zawsze ostrożnie składać lub rozkładać wózek dziecięcy, aby niczego nie można było zakleszczyć.
- Zwracać uwagę na to, czy wózek jest w całości złożony lub rozłożony, zanim pozostawi się dziecko w jego pobliżu.
- Dla bezpieczeństwa dziecka przed rozpoczęciem korzystania proszę sprawdzić, czy wszystkie części wózka dziecięcego zostały złożone.
- Trzymać dziecko z dala od daszku, aby nie mogło się o niego zaczepić.

- Zawsze należy zaciągać hamulec podczas parkowania wózka dziecięcego.
- Nie korzystać z wózka dziecięcego, gdy jest uszkodzony.
- Można korzystać z wózka dziecięcego tylko w tempie spacerowym. Nie wolno korzystać z tego produktu podczas joggingu.
- Aby zapobiec zagrożeniu uduszenia, przed użyciem produktu należy zdjąć worek plastikowy i materiały opakowania. Należy trzymać worki plastikowe i materiały opakowania z dala od niemowląt i dzieci.
- Niniejszy produkt nie nadaje się do joggingu lub skatingu.
- Wózek spacerowy jest przeznaczony dla dzieci od wieku niemowlęcego aż do momentu, gdy maksymalna waga dziecka nie przekroczy 22 kg.
- Podczas wkładania lub wyjmowania dziecka należy korzystać z hamulców ustalających.
- W przypadku foteli samochodowych potoczonych z wózkiem spacerowym, ten środek transportu nie zastąpi łóżeczka lub łóżka dziecięcego. Gdy dziecko jest zmęczone, to należy je położyć w odpowiednim wózku dziecięcym, łóżku lub łóżeczku dziecięcym.
- Nie pozwalać innym dzieciom bawić się bez nadzoru w pobliżu wózka spacerowego.
- Skontrolowano zgodnie z EN 1888-2:2018.

Części

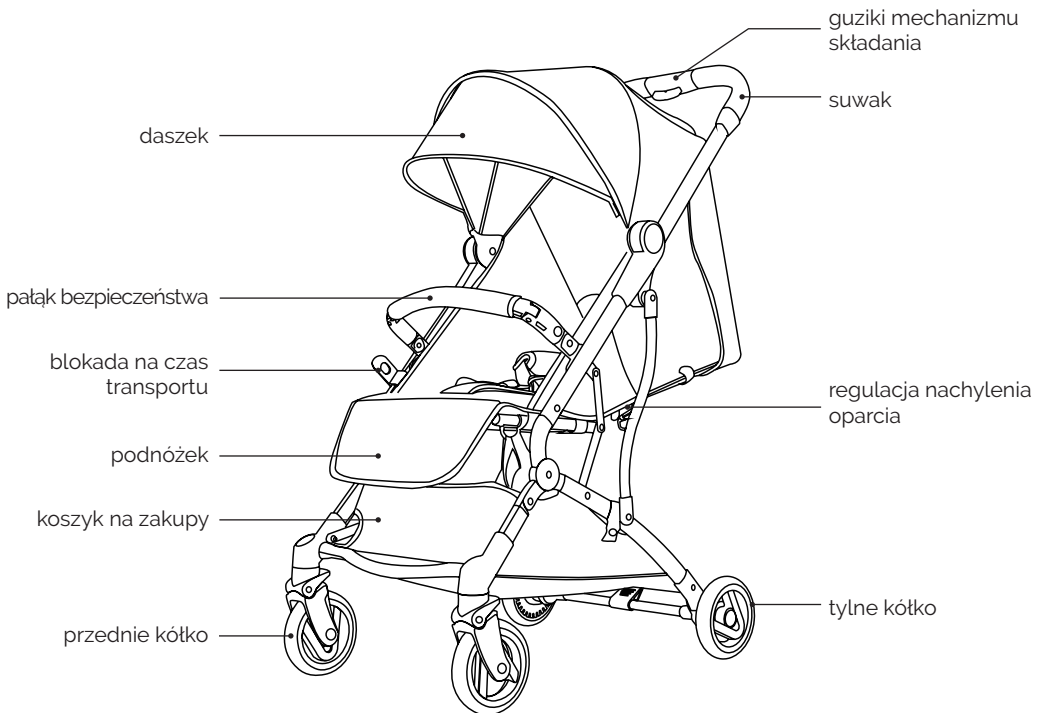

SPOSÓB ROZKŁADANIA

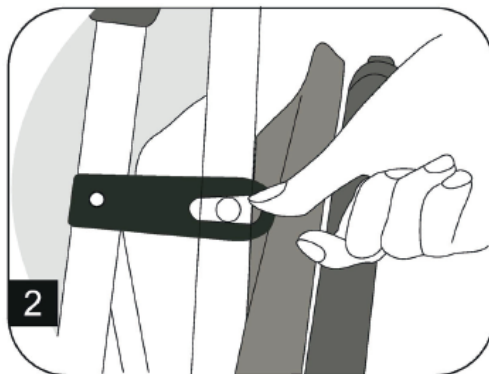

- Wózek spacerowy jest dostarczany w opakowaniu z kartonu w stanie złożonym i gotowy do użytku.
- Najpierw należy wyjąć wózek z opakowania.
- Aby rozłożyć wózek należy otworzyć blokadę na czas transportu znajdującą się na ramie (rys. 1+2).
- Podnieść uchwyt przesuwany i rozłożyć wózek (rys. 3+4).

SPOSÓB SKŁADANIA

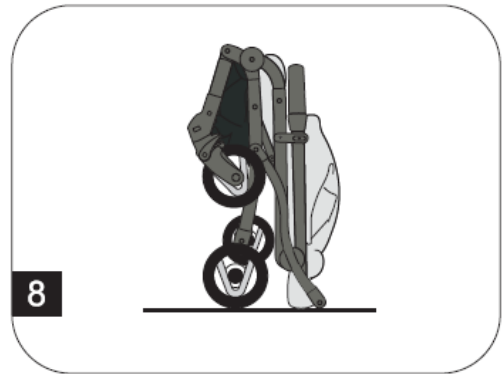
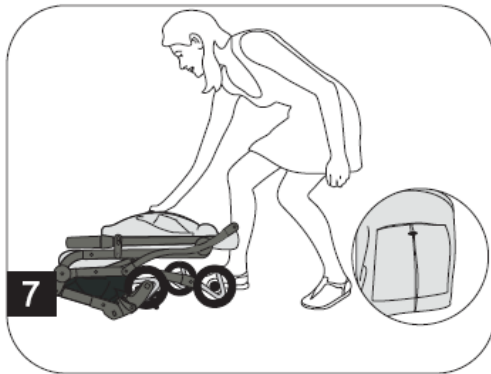
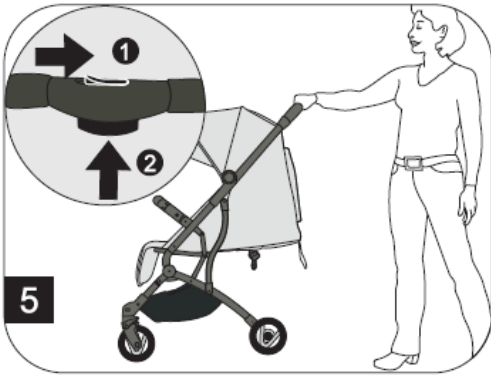

- Aby złożyć wózek spacerowy, należy równocześnie nacisnąć oba guziki na przesuwanym uchwycie (rys. 5+6).
- Następnie nacisnąć wózek w dół aż słyszalne będzie kliknięcie (rys. 7+8)
- Upewnić się, że blokada na czas transportu znajdująca się na ramie jest zatrzaśnięta. Tylko w ten sposób wózek jest złożony.

STOSOWANIE PASA BEZPIECZEŃSTWA

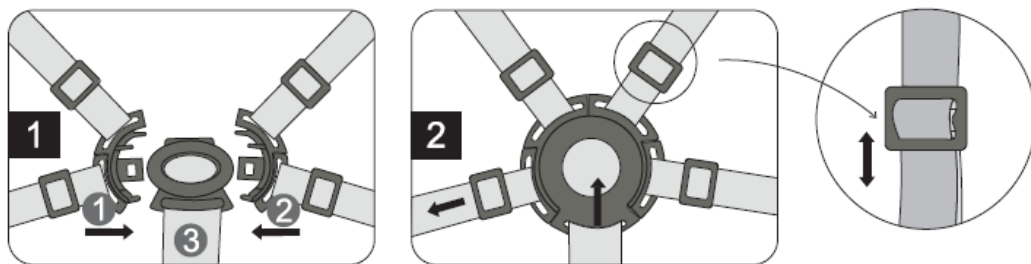

- Aby zapiąć pas bezpieczeństwa, należy zamocować pasy 1 i 2 w klamrze zapięcia pasów 3 (rys. 1).
- Aby odpiąć pas bezpieczeństwa, należy nacisnąć guzik w środku zatrzasku i rozłączyć pasy (rys. 2)
- Długość pasów jest ustawiana zatrzaskami. Aby dopasować długość pasów należy przesunąć je w górę lub w dół.

NACISKANIE I ZWALNIANIE HAMULCA

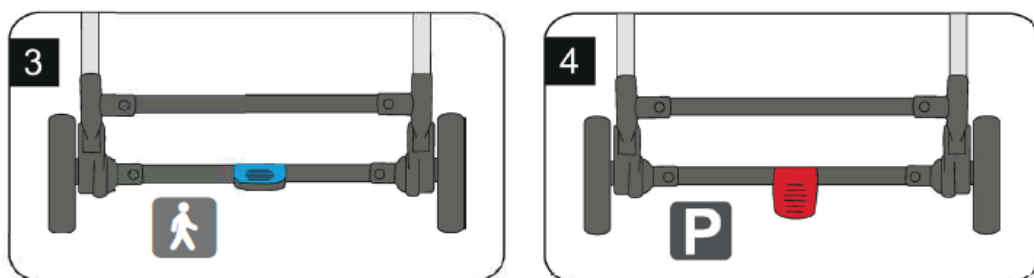

- Aby zwolnić hamulec, wystarczy przesunąć w górę pedał znajdujący się na osi tylnej (rys. 3).
- W celu zahamowania wózka przesunąć pedał w dół (rys. 4).

REGULACJA OPARCIA

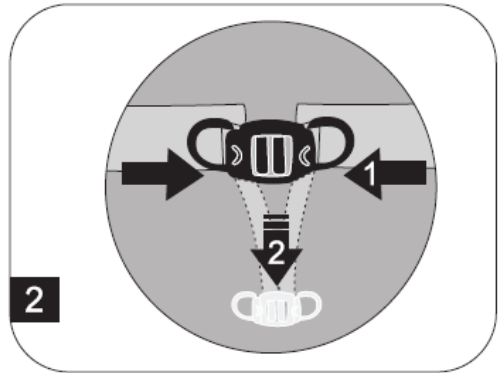

- Oparcie można dowolnie regulować z pozycji prostej fotelika do pozycji leżącej. (rys.1)
- Oparcie jest regulowane taśmą ściągającą znajdującą się w oparciu (rys. 2).
- Ścisnąć dwoma palcami środkowy guzik na taśmie ściągającej i przesunąć go w górę lub w dół (rys. 2).

REGULACJA PODNÓŻKA



- W celu wyregulowania podnóżka przesunąć w przód drążki znajdujące się w dolnej części fotelika (rys. 3).

REGULACJA DASZKA

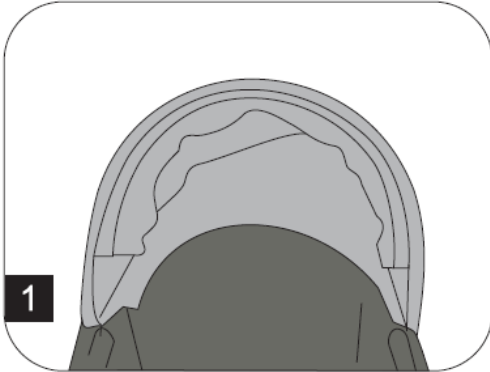

- W celu ustawienia daszka należy go wysunąć w przód lub wcisnąć do tyłu.

INFORMACJE DOTYCZĄCE PIELĘGNACJI

- Czyszczenie i konserwowanie wózka spacerowego należy do zadań, które mogą być wykonywane wyłącznie przez osoby dorosłe.
- Nie wolno zdejmować obicia. Elementy z materiału czyścić wilgotną gąbką i neutralnym środkiem czyszczącym. Proszę przestrzegać informacji podanych na etykiecie pielęgnacyjnej.
- Czyścić ramę wózka dziecięcego wyłącznie za pomocą ogólnie dostępnego mydła i ciepłej wody. Nie wybielać lub nie używać środków czyszczących.
- Od czasu do czasu należy sprawdzić swój wózek dziecięcy pod kątem poluzowanych śrub, zużytych części i materiałów lub pękniętych spoin. W razie konieczności należy wymienić lub naprawić części.
- W przypadku nadmiernego promieniowania słonecznego części mogą wyblaknąć lub się odkształcić.
- Jeśli wózek dziecięcy jest mokry, to otworzyć daszek i odczekać przed umieszczeniem w nim dziecka, aż całkowicie wyschnie.
- W przypadku skrzypiących kółek należy nanieść na nie delikatny olej (np. silikon w sprayu, olej antykorozyjny lub olej do maszyn do szycia). Ważne jest przy tym to, aby olej przedostał się do osi i połączeń kół.
- Po spacerze z wózkiem dziecięcym po plaży należy go całkowicie wyczyścić, aby usunąć piasek i sól z elementów mechanicznych i połączeń kół.

UTRZYMANIE W DOBRYM STANIE

Regularnie sprawdzać stan produktu pod kątem ewentualnych uszkodzeń. Nie używać w przypadku uszkodzenia i przechowywać w miejscu niedostępnym dla dzieci.

W razie problemów prosimy o kontakt z **działem obsługi klienta firmy Osann pod numerem +49 (0) 7731 / 970077**.

Ďakujeme, že ste sa rozhodli pre kúpu nášho skladacieho kočíka DUDE. V prípade, že potrebujete pomoc s výrobkom, obráťte sa na náš zákaznický servis.

VÝSTRAŽNÉ UPOZORNENIA

- **VÝSTRAHA** Používajte vždy medzinožný pás v kombinácii s bočným pásom. Odporúčame, aby ste navyše používali aj ramenný pás.
- **VÝSTRAHA** Pred používaním sa ubezpečte, že všetky diely uzáveru sú správne zaistené.
- **VÝSTRAHA** Nenechávajte svoje dieťa hrať sa s týmto výrobkom.
- **VÝSTRAHA** Pred používaním sa ubezpečte, že detský kočík a prípravky na správne držanie tela sú správne zaistené.
- Výrobok musí zmontovať dospelá osoba.
- Detský kočík je určený pre deti s hmotnosťou pod 22 kg. V opačnom prípade sa môže detský kočík poškodiť.
- Do odkladacieho koša nikdy nekladajte predmety ťažšie ako 4,5 kg, aby detský kočík ostal stabilný.
- Dieťa nikdy nenechávajte bez dozoru. Majte dieťa vždy pod dohľadom.
- Detský kočík je určený iba pre jedno dieťa. Tašky, nákupné vrecká, obaly alebo diely príslušenstva nikdy nekladajte na rukoväť ani striešku.
- Preťaženie, nesprávne zloženie alebo používanie dielov iných výrobcov môže obmedziť bezpečnosť detského kočíka alebo ho poškodiť. Dôkladne si prečítajte návod na obsluhu.
- Nikdy ho nepoužívajte v kombinácii s dielmi príslušenstva iných výrobcov.
- Pred používaním tohto výrobku si prečítajte všetky upozornenia v tomto návode. Uschovejte si návod pre prípad neskoršej potreby. Nerešpektovanie týchto výstrah a pokynov by mohlo viesť k ťažkým zraneniam alebo smrti.
- Bezpečnostné pásy a zádržný systém je nutné používať správne.
- Používajte vždy pásy sedačky, aby ste zabránili ťažkým zraneniam v dôsledku vypadnutia alebo vyklznutia.
- Dbajte na to, aby dieťa počas nastavovania detského kočíka neprišlo do kontaktu s pohyblivými dielmi.
- Dieťa sa môže zošmyknúť do otvorov na nohy a zaškrtiť sa, ak sa systém pásov nepoužíva.
- Nepoužívajte detský kočík na schodoch ani pohyblivých schodoch.
- Držte ho mimo dosahu horúcich objektov, tekutín a elektronických zariadení.
- Nedovoľte dieťaťu liezť na detský kočík ani sedieť v ňom s hlavou smerujúcou dopredu.
- Neodstavujte detský kočík na uliciach, šikmých alebo nebezpečných oblastiach.
- Pred použitím detského kočíka sa ubezpečte, že všetky mechanické diely sú zaistené.
- Aby ste zabránili priškrteniu, nekladajte okolo krku dieťaťa ŽIADNE predmety s pásom. Odstráňte pásy z týchto predmetov alebo ich zafixujte iným spôsobom.
- Nekladajte NIČ na rukoväť, aby sa detský kočík neprevrátil.
- **NENADVIHUJTE** detský kočík počas toho, ako v ňom dieťa sedí.
- **NEPOUŽÍVAJTE** odkladací kôš ako miesto na uloženie dieťaťa.
- Nedovoľte dieťaťu liezť na detský kočík, lebo by sa mohol prevrátiť. Dieťa vždy do kočíka zdvihnite alebo ho z neho zložte.
- Detský kočík vždy opatrne rozložte alebo zložte tak, aby sa nič neprivilo.
- Dbajte na to, aby bol detský kočík buď úplne zložený alebo rozložený predtým, ako dieťa necháte v jeho blízkosti.
- Pre bezpečnosť dieťaťa skontrolujte, či sú všetky diely zmontované a zafixované ešte predtým, ako detský kočík použijete.
- Držte dieťa mimo dosahu sklápajúcej striešky, aby sa do nej nezachytilo.
- Keď odstavíte detský kočík, vždy aktivujte brzdy.
- Nepoužívajte detský kočík, keď je poškodený.
- Detský kočík používajte len rýchlosťou chôdze. Tento výrobok nepoužívajte pri behu.
- Aby ste zabránili hrozbe uduseniu, odstráňte plastové vrecko a obalové materiály ešte predtým, ako výrobok začnete používať. Plastové vrecko a obalové materiály udržiujte mimo dosahu bábätiak a detí.
- Tento výrobok nie je vhodný na používanie pri behu alebo jazde na kolieskových korčuľiach.

- Skladací kočik je vhodný pre deti od narodenia až do maximálnej telesnej hmotnosti 22 kg.
- Keď dieťa vkladáte alebo vyberáte, použite parkovaciú brzdu.
- V prípade autosedačiek v kombinácii so skladacím kočikom: tento prepravný prostriedok nepredstavuje náhradu za postielku s ohrádkou, resp. detskú posteľ. Ak je dieťa unavené, mali by ste ho vložiť do vhodného detského kočika, postielky s ohrádkou, resp. detskej postele.
- Nenechávajte iné deti hrať sa v blízkosti skladacieho kočika bez dozoru.
- Testované podľa normy EN 1888-2:2018.

Diely

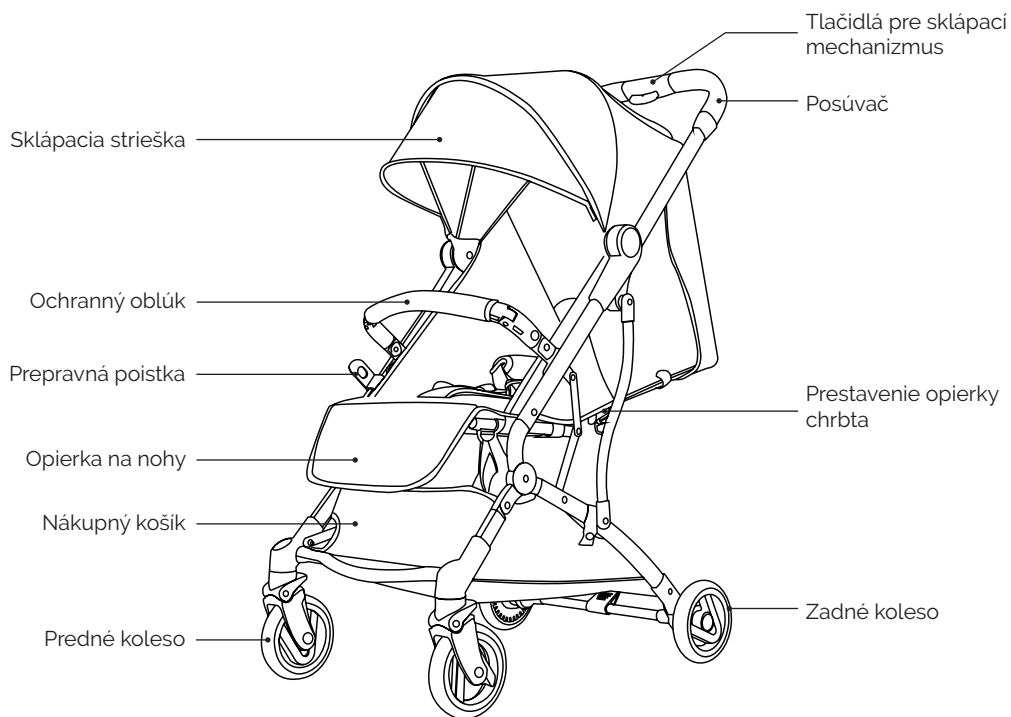

ROZLOŽENIE

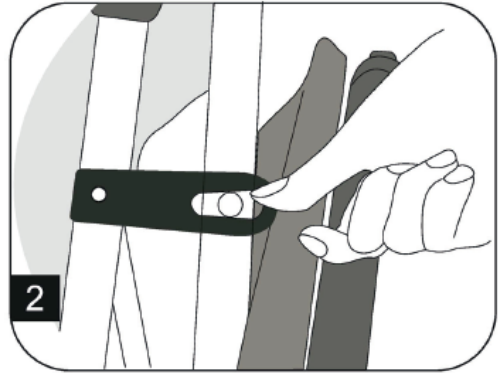

- Skladací kočík je vám doručený v kartónovom balení už úplne zmontovaný a pripravený na použitie.
- Najprv vyberte skladací kočík z balenia.
- Aby ste skladací kočík rozložili, otvorte prepravnú poistku na podvozku (obr. 1 + 2).
- Nadvihnite posuvnú rukoväť a skladací kočík sa rozloží (obr. 3 + 4).

ZLOŽENIE

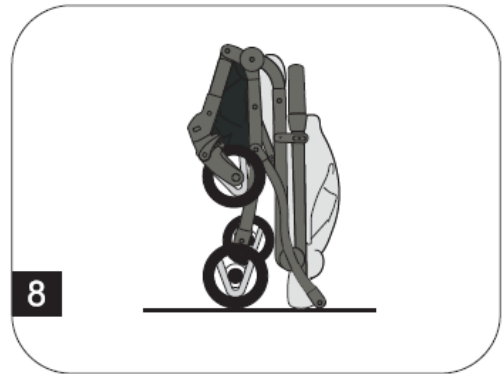
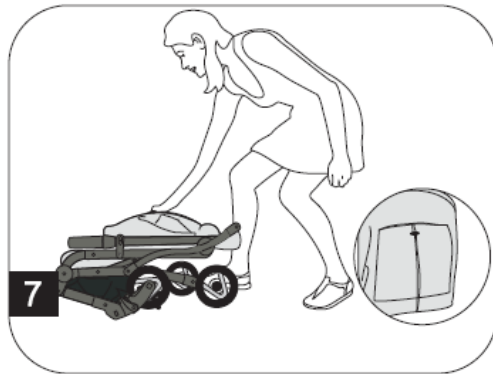
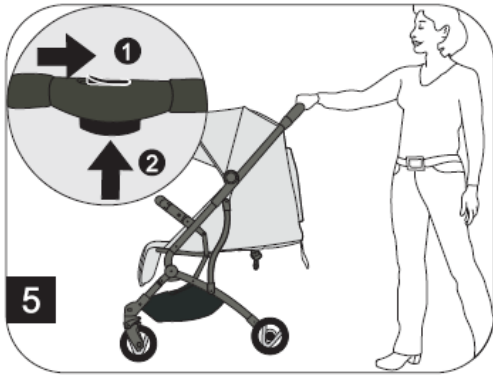

- Aby ste skladací kočík zložili, súčasne stlačte oba tlačidlá na posuvnej rúkoväti (obr. 5 + 6).
- Teraz zatlačte sklápací kočík nadol, kým nezaznie kliknutie (obr. 7 + 8)
- Presvedčte sa, že zapadla prepravná poistka na podvozku. Iba takto zostane skladací kočík sklopený.

POUŽITIE BEZPEČNOSTNÉHO PÁSU

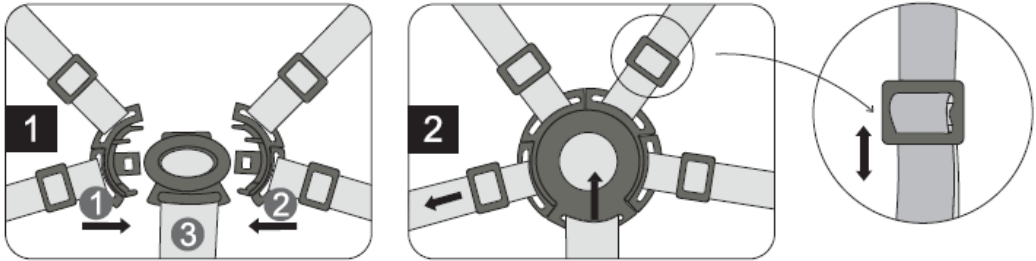

- Aby ste zatvorili bezpečnostný pás, zapojte pásy 1 a 2 do zámku pásu 3 (obr. 1).
- Aby ste uvoľnili bezpečnostný pás, stlačte tlačidlo uprostred škrupiny a potiahnite pásy od seba (obr. 2)
- Dĺžku pásu prestavíte pomocou praciek. Posuňte ich nahor, resp. nadol, aby ste prispôbili dĺžku pásu.

STLAČENIE A UVOĽNENIE BRZDY

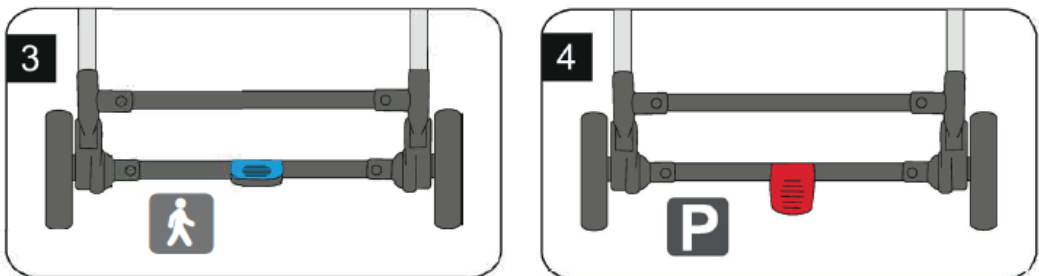

- Aby ste uvoľnili brzdú, posúvajte pedál na zadnej osi nahor (obr. 3).
- Na zabrzdzenie skladacieho kočíka zatlačte pedál nadol (obr. 4).

PRESTAVENIE OPIERKY CHRBTU

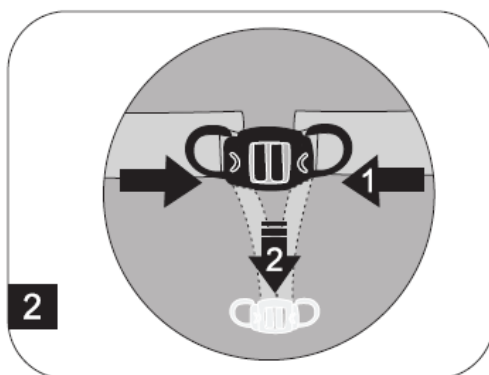

- Opierku chrbta môžete individuálne nastaviť od vzpriamenej polohy až po polohu na ležanie. (obr. 1)
- Na prestavenie opierky chrbta sa používa ťahadlo na opierke chrbta (obr. 2).
- Stlačením dvomi prstami zovriete stredné tlačidlo na ťahadle a posúvajte ho nahor, resp. nadol (obr. 2).

PRESTAVENIE OPIERKY NA NOHY

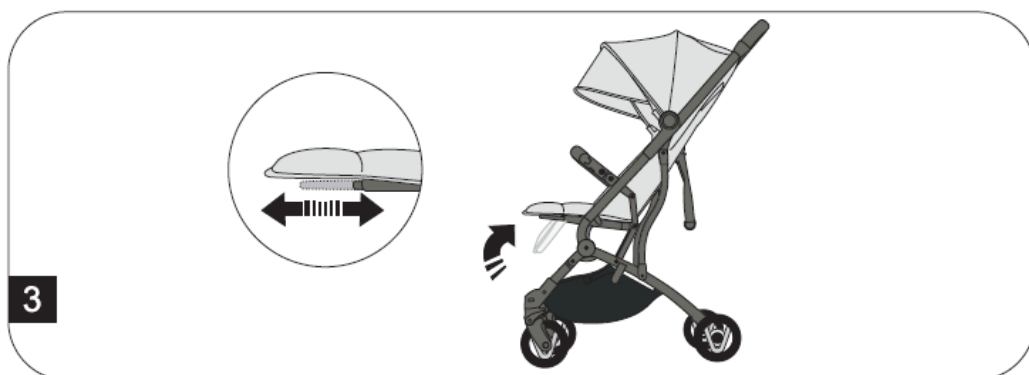

- Aby ste prestavili opierku na nohy, potiahnite tyče na spodnej strane sedadla dopredu (obr. 3).

PRESTAVENIE SKLÁPACEJ STRIEŠKY

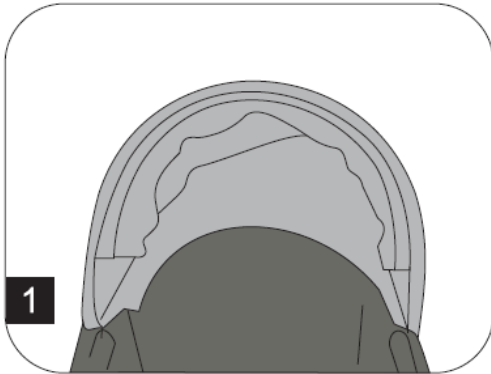

- Aby ste prestavili sklápaciau striešku, potiahnite ju dopredu, resp. zatlačte dozadu.

UPOZORNENIA V SÚVISLOSTI SO STAROSTLIVOSŤOU

- Čistenie a údržba skladacieho kočíka sú úloha, ktorú smú vykonávať iba dospelé osoby.
- Poťah nie je snimateľný. Textilné časti čistite vlhkou hubkou a neutrálnym čistiacim prípravkom. Riadte sa údajmi na etikeťe s pokynmi na údržbu.
- Podvozok detského kočíka čistite len bežne dostupným mydlom a teplou vodou. Nebielte ani nečistite čistiacimi prípravkami.
- Príležitostne skontrolujte na detskom kočíku uvoľnené skrutky, opotrebované diely, materiály alebo roztrhnuté švy. Vymeňte alebo opravte diely, ak je to potrebné.
- Pri nadmernom slnečnom žiarení alebo pôsobením vysokých teplôt môžu diely vyblednúť alebo sa zdeformovať.
- Ak detský kočík navlhol, otvorte sklápaciau striešku a nechajte ho úplne vyschnúť predtým, ako ho uskladníte.
- Ak kolieska škripu, naneste ľahký olej (napr. silikónový sprej, olej na ochranu pred koróziou alebo olej do šijacích strojov). Je pritom dôležité, aby sa olej dostal do nápravy a uchytenia kolies.
- Ak sa s kočíkom prechádzate po pláži, musíte ho potom kompletne vyčistiť, aby ste piesok a soľ odstránili z mechaniky a uchytenia kolies.

ÚDRŽBA

Pravidelne kontrolujte stav výrobku v súvislosti s možným poškodením. V prípade poškodenia ho nepoužívajte a uschovajte mimo dosahu detí.

Pri problémoch sa obráťte na **zákaznícku službu Osann na +49 (0) 7731/970077**.



Osann GmbH
Gewerbestr. 22
D-78244 Gottmadingen

Tel.: +49 (0)7731 / 97 00 77
Fax: +49 (0)7731 / 97 00 55

E-Mail: info@osann.de
Web: www.osann.de

Find us on Facebook and Instagram



www.facebook.com/Osann.de



www.instagram.com/osann_kids