

AGRARO

Gebrauchsanweisung

Original

Mode d'emploi

Traduction de l'original

Istruzioni per l'uso

Traduzione dell'originale

DE
FR
IT

Holzspalter
Fendeur de bois
Spaccalegna

65715



Vor Inbetriebnahme des Gerätes Anleitung/Sicherheitshinweise lesen!

Ne mettez l'appareil en marche qu'après avoir pris connaissance de ce mode d'emploi et des conseils de sécurité!

Leggere le istruzioni per l'uso/norme di sicurezza prima dell'uso!

Art. Nr. 19942.01
67184

Inhaltsverzeichnis Sommaire Indice

Willkommen Bienvenue Benvenuti	3	Inbetriebnahme Mise en service Messa in funzione	16
Bestimmungsgemäße Verwendung Utilisation prévue Destinazione d'uso	3	Gebrauchen Utilisation Uso	18
Sicherheitshinweise Consignes de sécurité Istruzioni di sicurezza	4	Korrekte Anwendung Utilisation correcte Uso corretto	20
Vorhersehbare Fehlanwendung Mauvaise utilisation prévisible Usi impropri prevedibili	10	Reinigung Nettoyage Pulizia	22
Fehlermatrix Récapitulatif des anomalies Anomalie possibili	11	Öl wechseln Vidange d'huile Cambio olio	22
Hinweiszeichen am Gerät Signes reliés à l'appareil Pittogrammi sull'apparecchio	12	Gerät lagern Entreposer l'appareil Stoccare l'apparecchio	23
Technische Angaben Caractéristiques techniques Dati tecnici	13	Transport Transport Trasporto	23
Geräteübersicht Description de l'appareil Descrizione dell'apparecchio	14	Garantie/Vertrieb Garantie/Distribution Garanzia/Distribuzione	24

Willkommen Bienvenue Benvenuti



Sie sind anspruchsvoll und kaufen Qualität – Qualität von LANDI. Wir haben für Sie ein haltbares und bei richtiger Anwendung absolut sicheres Produkt gebaut. Effektives und weitgehend gefahrloses Arbeiten ist aber nur möglich, wenn Sie diese Bedienungsanleitung und die darin enthaltenen Sicherheitshinweise aufmerksam lesen und danach handeln. Bewahren Sie diese Bedienungsanleitung und die Originalverpackung zum späteren Nachschlagen oder zur Weitergabe dieses Produktes auf. Wir wollen, dass Sie sich auch in Zukunft für Geräte und Produkte von LANDI entscheiden werden.

Vous êtes exigeant et achetez des produits de qualité – la qualité signée LANDI. Nous avons conçu pour vous un produit durable et absolument sûr, à condition d'être correctement utilisé. Toutefois, il n'est possible de travailler efficacement et pratiquement sans danger que si vous lisez ce mode d'emploi et les instructions de sécurité qu'il contient et les respectez. Conservez cette notice d'utilisation pour la consulter ultérieurement, ainsi que l'emballage d'origine en cas de transmission de ce produit. Nous voulons que votre choix continue de se porter à l'avenir sur les appareils et produits LANDI.

Siete molto esigenti ed acquistate solo prodotti di qualità: la qualità offerta dalla LANDI. Abbiamo costruito per voi un prodotto duraturo e assolutamente sicuro, se usato correttamente. Per poter lavorare con efficienza e la massima sicurezza è però indispensabile che leggete e rispettiate queste istruzioni per l'uso, in particolare le istruzioni per la sicurezza in esse contenute. Conservare le istruzioni per l'uso e la confezione originale per una successiva consultazione o per l'eventuale cessione di questo prodotto. Ci auguriamo che anche in futuro darete la vostra preferenza agli apparecchi e ai prodotti della LANDI.

Bestimmungsgemäße Verwendung Utilisation prévue Destinazione d'uso

Dieser Holzspalter ist ausschliesslich zum Spalten von Holz gedacht und konstruiert. Die Abmessungen der Holzstücke dürfen die in den technischen Daten genannten Abmessungen nicht überschreiten. Der Holzspalter nicht für andere Zwecke verwenden. Wird das Gerät zweckentfremdet, falsch bedient oder nicht fachgerecht repariert, kann keine Haftung für auftretende Schäden übernommen werden. In diesem Fall entfällt der Garantieanspruch.

Ce fendeur est conçu et prévu uniquement pour fendre du bois. Les dimensions des pièces de bois ne doivent pas dépasser celles indiquées dans les données techniques. Ne pas utiliser le fendeur de bois à d'autres fins. Au cas où l'appareil est désaffecté, manié ou réparé d'une manière incorrecte, nous déclinons la responsabilité de dommages éventuels. Dans ce cas, le droit de garantie est exclu.

Questo apparecchio è progettato e costruito esclusivamente per spaccare legna. Le dimensioni dei pezzi di legno non devono superare quelle specificate nei dati tecnici. Non utilizzare lo spaccalegna per altri scopi. Si declina qualsiasi responsabilità per eventuali danni derivanti dall'uso improprio ed erroneo dell'apparecchio o da riparazioni non eseguite a regola d'arte. In questo caso decade il diritto alla garanzia.

Sicherheitshinweise Consignes de sécurité Istruzioni di sicurezza

Personen ab 18 Jahren mit eingeschränkten physischen, sensorischen oder geistigen Fähigkeiten, mangelnder Erfahrung und Kenntnisse dürfen das Gerät nur gebrauchen oder Reinigungs- und Wartungsarbeiten durchführen, wenn sie von einer für ihre Sicherheit zuständigen Person beaufsichtigt werden oder ihnen der sichere Gebrauch des Gerätes gezeigt wurde und sie die damit verbundenen Gefahren verstanden haben.

Les personnes âgées de plus de 18 ans à capacité physique, sensorielle ou mentale réduite ou manquant d'expérience ou de connaissance ne doivent utiliser cet appareil ou réaliser des travaux de nettoyage ou d'entretien que sous la surveillance d'une personne responsable de leur sécurité ou après avoir reçu au préalable des instructions relatives à l'utilisation sûre de l'appareil et après avoir compris les risques y associés. Le persone a partire da 18 anni che non conoscono o non hanno esperienza delle modalità di funzionamento dell'apparecchio, così come i soggetti affetti da infermità fisiche o mentali possono utilizzare l'apparecchio o eseguire le operazioni di pulizia e manutenzione, a condizione che siano sorvegliati da una persona responsabile per la sicurezza o che venga mostrato loro il sicuro utilizzo dell'apparecchio e che abbiano compreso i pericoli derivanti.

Dieses Gerät darf nicht von Kindern benutzt werden. Kinder dürfen nicht mit dem Gerät spielen. Gerät von Kindern unter 18 Jahren fernhalten.

Cet appareil ne doit pas être utilisé par les enfants. Il est interdit aux enfants de jouer avec l'appareil. Tenir l'appareil hors de la portée des enfants de moins de 18 ans.

Questo apparecchio non deve essere utilizzato dai bambini. I bambini non possono giocare con l'apparecchio. Tenere l'apparecchio lontano dalla portata dei bambini al di sotto di 18 anni.

Keine Gegenstände und/oder Finger in Geräteöffnungen stecken.

Ne pas introduire d'objets et/ou mettre les doigts dans les ouvertures de l'appareil.

Non inserire mai oggetti o dita nelle aperture dell'apparecchio.

Verpackungsmaterial (z.B. Folienbeutel) gehört nicht in Kinderhände.

Ne pas laisser le matériel d'emballage (tel que les sachets en plastiques) entre les mains des enfants.

Materiale d'imballaggio (per esempio buste di plastica) devono stare lontano dai bambini.

Gerät regelmässig auf Schadstellen prüfen und Schrauben festziehen. Defektes Gerät nie in Betrieb nehmen.

Vérifier régulièrement l'absence de dommages sur l'appareil et resserrer les vis. Ne jamais utiliser un appareil défectueux.

Controllare periodicamente l'apparecchio per constatare eventuali danni e serrare le viti. Non far funzionare l'apparecchio se è difettoso.

Reparaturen am Gerät nur durch eine Fachkraft. Durch nicht fachgerechte Reparaturen können erhebliche Gefahren für den Benutzer entstehen.

Les réparations d'appareils électriques doivent uniquement être effectuées par des spécialistes. Des réparations impropres peuvent causer des dangers considérables pour l'utilisateur.

Le riparazioni degli apparecchi elettrici devono unicamente essere effettuate da specialisti. Le riparazioni improprie possono causare dei pericoli gravi per l'utente.

Nur originale, von LANDI genehmigtes Zubehör verwenden.

N'utiliser que les accessoires d'origine homologués par LANDI.

Utilizzare solo accessori originali, approvati dalla LANDI.

Sicherheitshinweise Consignes de sécurité Istruzioni di sicurezza

Vor Erstgebrauch bei ausgeschaltetem Motor mit Gerät vertraut machen.

Avant la première utilisation, se familiariser avec l'appareil lorsque le moteur est éteint.

Prima di usare l'apparecchio per la prima volta, prendere dimestichezza con il motore spento.



Vorsicht während der Arbeit: Verletzungsgefahr von Fingern/Händen.

Attention pendant le travail: risque de blessure aux doigts et aux mains.

Prestare attenzione durante il lavoro: pericolo di lesioni a dita/mani.



Am Gerät angebrachte Sicherheitselemente (z.B. Schutzabdeckung, Sicherheitsschalter) nicht entfernen/deaktivieren.

Ne pas retirer ou désactiver les éléments de sécurité posés sur l'appareil (par ex. dispositif de protection, interrupteur de sécurité).

Non rimuovere/disattivare gli elementi di sicurezza applicati sull'apparecchio (ad esempio, copertura di protezione, interruttore di sicurezza).

Gerät nie einhändig bedienen.

Ne jamais utiliser l'appareil en le tenant d'une seule main.

Non usare mai l'apparecchio con una mano sola.

Während dem Arbeiten abnormale Körperhaltungen vermeiden, für sicheren Stand sorgen und Sicherheitsabstand einhalten.

Pendant le travail, éviter des postures anormales, veiller à une position stable et respecter la distance de sécurité.

Durante il lavoro evitare temperature al di fuori della norma, assicurarsi di avere una posizione stabile e mantenere la distanza di sicurezza.

Keine losen Schmuckstücke, Kleider etc. tragen, lange Haare zusammenbinden und mit Haarnetz schützen.

Ne portez pas de bijoux ni de vêtements etc. qui bougent, attachez les cheveux longs et protégez-les avec une résille.

Non indossare gioielli pendenti o indumenti ampi etc., legare i capelli e proteggerli con una retina.

Gerät nicht bei Müdigkeit, physischem Unwohlsein, unter Einfluss von Drogen/Alkohol/ Medikamenten etc. betreiben.

Ne pas utiliser l'appareil si vous êtes fatigué, malade, sous influence de drogues/d'alcool/de médicaments etc.

Non usare l'apparecchio in caso di sonnolenza, malessere fisico o sotto l'effetto di sostanze stupefacenti/alcol/medicinali, ecc.

Gerät nur bei ausreichenden Lichtverhältnissen betreiben und vor Sonneneinstrahlung schützen.

N'utiliser l'appareil qu'avec une lumière ambiante suffisante.

Utilizzare l'apparecchio solo in condizioni di luce sufficiente.



Unbefugte Personen/Tiere von Gefahrenzone (5m Umkreis) fern halten. Unbenutzte/ unbeaufsichtigte Geräte ausschalten.

Tenir les personnes non autorisées et les animaux à distance de la zone de danger (rayon de 5m). Éteindre les appareils qui ne sont pas en service/qui sont sans surveillance.

Tenere lontane dalla zona di lavoro (raggio di 5m) le persone non autorizzate e gli animali. Spegner l'apparecchio se inutilizzato/incustodito.

Sicherheitshinweise Consignes de sécurité Istruzioni di sicurezza

Während dem Arbeiten immer entsprechende Schutzkleidung tragen: isolierende, unbeschädigte Lederhandschuhe, robuste Stiefel mit rutschfesten Sohlen, Schutzbrille, Schutzhelm, Gehör- und Atemschutz, schnittfeste Kleidung.

Porter pendant le travail toujours les vêtements de protection appropriés: gants en cuir isolants et intacts, bottes robustes avec semelles antidérapantes, lunettes de protection, casque de protection, protection auditive et masque respiratoire, vêtements résistant aux coupures.

Durante il lavoro, indossare sempre l'apposito abbigliamento protettivo: guanti in pelle isolanti, stivali robusti con soles antiscivolo, intatti, occhiali protettivi, casco di protezione, protezione per le orecchie e respiratore, indumenti resistenti al taglio.

Gerätevibrationen können (vor allem bei längerem Gebrauch) zu kalten, juckenden Händen führen – regelmässige Pausen einlegen.

Les vibrations de l'appareil peuvent entraîner des mains froides qui grattent (surtout dans le cas d'une utilisation prolongée) – faire régulièrement des pauses.

Le vibrazioni prodotte dall'apparecchio possono causare (soprattutto dopo un uso prolungato) freddo e prurito alle mani: fare pause regolarmente.

Gerät immer ausschalten, wenn eine Pause eingelegt wird.

Toujours éteindre l'appareil lorsque vous faites une pause.

Spegnere sempre l'apparecchio, quando si fa una pausa.

Ausgeschaltetes Gerät immer gegen unbeabsichtigtes Einschalten sichern

Lorsque l'appareil est éteint, toujours le protéger contre tout redémarrage involontaire

Assicurare sempre l'apparecchio spento contro accensioni involontarie



Achtung: Gerät immer ausschalten, Stillstand der Geräteteile abwarten und vom Netz trennen für Transport, Wartung, Reparaturarbeiten, Reinigung, teilweisem oder vollständigem Anheben des Gerätes oder beim unbeaufsichtigten Stehenlassen des Geräts – Verletzungsgefahr!

Attention: Toujours arrêter l'appareil, attendre l'immobilisation des parties de l'appareil et couper le raccordement électrique pour le transport, l'entretien, la réparation le nettoyage, le soulèvement partiel ou complet de l'appareil ou si l'appareil est laissé sans surveillance – risque de blessures!

Attenzione: Spegner sempre l'apparecchio, attendere finché tutte le parti dell'apparecchio sono spente e staccare l'alimentazione durante le operazioni di trasporto, le operazioni di manutenzione e riparazione, pericolo di lesione durante le operazioni di pulizia, sollevamento parziale o completo dell'apparecchio o se l'apparecchio viene lasciato incustodito!

Gerät sofort ausschalten: bei Gefahren, Unfällen, ungewöhnlichen Geräuschen oder Überlastungserscheinungen.

Mettre l'appareil immédiatement à l'arrêt: en cas de danger, d'accidents, de bruits exceptionnels ou de signes de surcharge.

Spegnere immediatamente l'apparecchio: in caso di pericolo, di incidente, di rumori inusuali o di sovraccarichi.

Gerät darf nur von einer Person bedient werden. L'appareil ne doit être utilisé que par une seule personne.

L'apparecchio deve essere utilizzato da una sola persona.

Sicherheitshinweise Consignes de sécurité Istruzioni di sicurezza



Gerät nie bei starkem Regen, Wind/Sturm, Schnee, Gewitter oder ähnlich schlechten Wetterbedingungen betreiben.

Ne jamais faire fonctionner l'appareil en cas de pluie, vent/tempête, neige, orage ou dans des conditions météorologiques pareilles.

Non usare l'apparecchio quando c'è forte pioggia, vento/tempesta, neve, temporale o cattive condizioni atmosferiche analoghe.

Unterstützendes Werkzeug für schwere oder grosse Holzstücke verwenden.

Utiliser un outil de support pour les pièces de bois lourdes ou volumineuses.

Utilizzare l'attrezzo di supporto per ceppi di legna pesanti o grandi.

Holzstücke in stabiler Position auf die Geräteoberfläche stellen.

Positionner les pièces de bois dans une position stable sur la surface de l'appareil.

Collocare i ceppi di legna in posizione stabile sulla superficie dell'apparecchio.

Körperkontakt mit geerdeten Teilen verhindern. Éviter tout contact corporel avec des pièces mises à la terre.

Impedire che il corpo venga a contatto con le parti collegate a terra.

Öffentliche Vorschriften für Ruhezeiten einhalten. Respecter les prescriptions publiques relatives aux périodes de repos.

Rispettare le direttive pubbliche relative alle ore di silenzio.

Gerät nicht an Kabel, Felsen/Gestein, Glas, hartes Holz oder Plastik führen.

Ne pas approcher l'appareil de câbles, rochers/pierres, verre, bois dur ou plastique.

Non usare l'apparecchio su cavi, rocce/pietre, vetro, legno o plastica duri.

Achtung: Gerät nicht in der Nähe von leicht entzündlichen Flüssigkeiten/Gasen oder Staub betreiben – Explosionsgefahr!

Attention: Ne jamais faire fonctionner la tondeuse à proximité de liquides/gaz facilement inflammables ou de poussière – danger d'explosion!

Attenzione: non utilizzare l'apparecchio in prossimità di liquidi/gas o polveri facilmente infiammabili – pericolo di esplosione!



Sicherheit am Arbeitsplatz gewährleisten. Die Arbeitsumgebung sauber halten – Stolpergefahr!



Assurer la sécurité sur le lieu de travail. Maintenir l'environnement de travail propre – risque de trébuchement!

Garantire la sicurezza nella postazione di lavoro. Tenere pulita l'area di lavoro, pericolo di inciampare!

Gerät ist nicht für die gewerbliche Nutzung bestimmt.

L'appareil n'a pas été construite pour être utilisé dans un environnement professionnel.

L'apparecchio non è idoneo per l'uso commerciale.

Gerät nur in der Betriebsstellung einschalten. N'allumer l'appareil qu'en position de fonctionnement.

Accendere l'apparecchio solo in posizione di esercizio.

Handgriffe trocken und ohne Öl und Fett halten. Garder les poignées sèches et exemptes d'huile et de graisse.

Mantenere le impugnature asciutte e prive di olio e grasso.

Andere Gegenstände dürfen keinen Kurschluss an den Kontakten des Geräts verursachen.

Les autres objets ne doivent pas provoquer de courts-circuits au niveau des contacts de l'appareil.

Eventuali altri oggetti non devono causare cortocircuiti nei contatti dell'apparecchio.

Sicherheitshinweise Consignes de sécurité Istruzioni di sicurezza



Eingeklemmte Holzstücke nicht von Hand entfernen.

Ne pas enlever des pièces de bois coincées à la main.

Non rimuovere i ceppi di legna incastrati con le mani.

Ein Sanitätskasten muss immer am Arbeitsort zur Verfügung stehen.

Une trousse médicale doit toujours être disponible sur le lieu de travail.

Nel luogo di lavoro deve esserci sempre una cassetta di pronto soccorso a disposizione.

Nicht ordnungsgemässe Wartung, die Verwendung von nicht konformen Ersatzteilen, oder Entfernung oder Modifikation der Sicherheitseinrichtungen können zu Schäden am Gerät und schweren Verletzungen der damit arbeitenden Personen führen.

Un entretien non conforme, l'utilisation de pièces de rechange non conformes ou l'élimination d'équipements de sécurité peuvent endommager l'appareil et provoquer de graves blessures de l'opérateur.

La non corretta manutenzione, l'uso di pezzi di ricambio non conformi, o la rimozione o la modifica dei dispositivi di sicurezza possono causare danni alle apparecchiature e lesioni gravi alle persone che lavorano con l'apparecchio.

Gerät nur zum Spalten von Holz verwenden. Kein durchnässtes Holz oder fremde Materialien spalten. Immer nur ein Holzstück spalten.

Utiliser l'appareil uniquement pour fendre du bois. Ne pas fendre du bois imbibé ou des matières étrangères. Toujours fendre une seule pièce de bois.

Utilizzare l'apparecchio solo per spaccare la legna. Non spaccare legna bagnata o materiali estranei. Spaccare sempre un solo ceppo di legna.

Alle Wartungsarbeiten, die nicht in dieser Bedienungsanleitung aufgeführt sind, müssen bei einer Vertragswerkstatt durchgeführt werden.

Tous les travaux d'entretien qui ne sont pas indiqués dans ce mode d'emploi, doivent être confiés à un atelier agréé.

Tutte le operazioni di manutenzione, che non sono inclusi in questo manuale devono essere eseguite presso un'officina autorizzata.



Vorsicht – Holzstücke können während dem Spalten ausser Kontrolle geraten.

Attention - les pièces de bois peuvent devenir incontrôlables pendant le fendage.

Attenzione, durante l'operazione i ceppi di legna possono finire fuori controllo.

Netzkabel/Verlängerungskabel vor Gebrauch vollständig abwickeln. Nur Kabel/Verlängerungskabel verwenden, welche für den Aussen-einsatz geeignet sind.

Avant utilisation, dérouler complètement les câbles/rallonges électriques. Utiliser exclusivement des câbles/allonges électriques prévus pour un usage extérieur.

Srotolare completamente il cavo/cavo di prolunga prima dell'uso. Utilizzare solo cavi/cavi di prolunga adatti all'uso esterno.

Wird das Gerät zweckentfremdet, falsch bedient oder nicht fachgerecht repariert, kann keine Haftung für auftretende Schäden übernommen werden. In diesem Fall entfällt der Garantieanspruch.

Au cas où l'appareil est désaffecté, manié ou réparé d'une manière incorrecte, nous déclinons la responsabilité de dommages éventuels. Dans ce cas, le droit de garantie s'annule.

Nel caso in cui l'apparecchio venga usato a scopi originalmente non previsti, usato o riparato in modo improprio, non è possibile assumere alcuna responsabilità per eventuali danni. In questo caso decade la rivendicazione di garanzia.

Sicherheitshinweise Consignes de sécurité Istruzioni di sicurezza

Nie am Netzkabel ziehen, z.B. um den Netzstecker zu ziehen. Netzkabel von heissen Flächen/Objekten, Ölen, scharfen Kanten und bewegten Objekten (z.B. Äste) fernhalten.

Ne jamais tirer sur le câble électrique, p. ex. pour débrancher la fiche. Eloigner le câble électrique des surfaces/objets chauds, arêtes vives et objets mobiles (p. ex. ramures).

Non tirare mai il cavo, p.es. per estrarre la spina dalla presa di corrente. Tenere lontano il cavo da superfici/oggetti caldi, olio, bordi affilati e oggetti in movimento (p. es. rami).

Gerät nicht für Wettkämpfe verwenden.

Ne pas utiliser l'appareil pour des compétitions. Non utilizzare l'apparecchio per competizioni o gare.

Netzanschluss: Die Spannung muss den Angaben auf dem Typenschild des Gerätes entsprechen.

Raccordement au réseau: la tension d'alimentation doit correspondre à celle indiquée sur la plaque signalétique de l'appareil.

Alimentazione elettrica: la tensione deve corrispondere alle indicazioni riportate sulla targhetta dell'apparecchio.

Nur Kabel mit passendem Netzstecker verwenden. Kabel/Netzstecker NIE abändern!

N'utiliser que des câbles avec une fiche compatible. NE JAMAIS modifier les câbles/fiches électriques!

Utilizzare solo il cavo con la spina adatta. Non modificare MAI il cavo/la spina!

Gerät am besten an FI-Schutzschalter (max. 30 mA) betreiben.

Brancher de préférence l'appareil sur une prise sécurité FI (max. 30 mA).

Usare l'apparecchio con un interruttore di circuito FI (max. 30 mA).

Vor dem Einschalten sämtliche Fremdkörper (z. B. Schraubenschlüssel) vom Gerät entfernen.

Avant de mettre l'appareil en marche, enlever tous les corps étrangers (p.ex. clé à vis) se trouvant sur l'appareil.

Prima dell'attivazione, eliminare tutti i corpi estranei (ad esempio, cacciaviti) dall'apparecchio.

Eingeklemmte Holzstücke nicht von Hand entfernen. Motor ausschalten und mit einem Schlag darauf das eingeklemmte Holzstück lösen.

Ne pas enlever manuellement les morceaux de bois coincés. Couper le moteur et détacher le morceau de bois coincé en assenant un coup dessus.

Non rimuovere i ceppi di legna incastrati con le mani. Spegner il motore e liberare il ceppo incastrato con un colpo.

Vorsicht beim Spalten von Holz mit bestimmten Eigenschaften (Hartholz, Verwachsungen, unregelmässig gewachsene Äste/Stammabschnitte, Holzstücke mit vielen Astansätzen). Gefahr durch Herausschleudern von Teilen, Blockaden etc... Holzstück immer in Richtung der Holzfaserrichtung spalten.

Faire attention en fendant du bois présentant certaines caractéristiques (bois dur, difformités, branches/troncs à croissance irrégulière, morceaux de bois avec de nombreuses départs de nœuds). Danger de projection de pièces, de blocages, etc... Toujours fendre la pièce de bois dans le sens du fil du bois.

Prestare attenzione quando si spacca legno con particolari caratteristiche (legno duro, concrenze, rami/sezioni di tronco dalla crescita irregolare, pezzi di legno con molti nodi). Pericolo dovuto alla proiezione di parti, blocchi, ecc.... Spaccare sempre il legno nella direzione della venatura.

Vorhersehbare Fehlanwendung Mauvaise utilisation prévisible Usi impropri prevedibili

Folgende Anwendungen sind ausdrücklich verboten: Spalten von Holzstücken, in denen sich Metallteile wie Nägel, Draht etc. befinden. Mehrpersonenbetrieb, Betrieb in explosionsgefährdeter Umgebung. Jede weitere über die bestimmungsgemäße Verwendung hinausgehende Anwendung ist verboten.

Les utilisations suivantes sont expressément interdites : Fendre des pièces de bois contenant des pièces métalliques telles que des clous, du fil de fer, etc. Utilisation par plusieurs personnes, utilisation dans un environnement à risque d'explosion. Toute autre utilisation dépassant le cadre de l'utilisation prévue est interdite.

I seguenti utilizzi sono espressamente vietati: spaccare pezzi di legno che contengono parti metalliche come chiodi, fili, ecc.; utilizzo contemporaneo da parte di più persone o in ambienti potenzialmente esplosivi.

Qualsiasi altro uso al di fuori di quello previsto è vietato.

 Entsorgung/Umweltschutz
Elimination/Protection de l'environnement
 Smaltimento/Tutela dell'ambiente

Dieses Gerät nie im Hausmüll entsorgen. Nur offizielle Sammelstellen in der Gemeinde erfragen und nutzen. Bei unkontrolliert entsorgten Geräten können Schadstoffe austreten und die Nahrungsmittelkette, Flora und Fauna vergiften. Ihre Verkaufsstelle ist zur Rücknahme alter Geräte verpflichtet.

Wir möchten Sie daher bitten, uns mit Ihrem aktiven Beitrag beim Umweltschutz zu unterstützen und dieses Gerät in Ihrer LANDI zurückzugeben. Die LANDI garantiert die fachgerechte Entsorgung gemäss den Richtlinien des BAFU.

Ne jamais mettre cet appareil au rebut avec des déchets ménagers. Utiliser uniquement des points de collecte officiels de la commune. Dans les appareils éliminés de manière non conforme, des polluants peuvent s'échapper et contaminer la chaîne alimentaire, la flore et la faune. Votre point de vente est obligé de reprendre les appareils usagés.

Pour contribuer activement à la protection de l'environnement, nous vous prions de déposer cet appareil auprès de votre LANDI qui assure l'élimination appropriée et conforme aux directives du DFE.

Non smaltire mai quest'apparecchio nei rifiuti domestici. Utilizzare solamente i punti di raccolta ufficiali del comune. Nel caso di apparecchi smaltiti in modo non conforme, potrebbero insorgere sostanze inquinanti che contaminano la catena alimentare, la flora e la fauna. Il vostro punto di vendita è obbligato a riprendere gli apparecchi usati.

Vi preghiamo di voler dare un contributo attivo alla tutela dell'ambiente riconsegnando questo utensile al vostro rivenditore LANDI. La società LANDI garantisce uno smaltimento corretto dell'utensile in conformità alle Direttive BAFU.



Fehlermatrix Récapitulatif des anomalies Anomalia possibili

Motor läuft nicht Le moteur ne tourne pas Il motore non funziona	<ul style="list-style-type: none"> – Stromversorgung unterbrochen? – Sicherungen defekt? – Coupure électrique? – Fusibles défectueux? – Alimentazione corrente interrotta? – Fusibili difettosi?
Falsche Motordrehrichtung Mauvais sens de rotation du moteur Senso di rotazione del motore errato	<ul style="list-style-type: none"> – Korrekte Anschlussleitung/Polarität? – Câble de raccordement/polarité corrects ? – Linea di collegamento/polarità corretta?
Holzspalter funktioniert bei laufendem Motor nicht	<ul style="list-style-type: none"> – Ventil offen? – Lose Teile? – Bedienarm/Verbindungsteile verbogen? – Ölstand korrekt?
Le fendeur de bois ne fonctionne pas quand le moteur est en marche	<ul style="list-style-type: none"> – Vanne ouverte ? – Pièces détachées ? – Bras de commande / pièces de connexion tordues ? – Niveau d'huile correct?
Con il motore in funzione, lo spaccalegna non funziona	<ul style="list-style-type: none"> – La ventola è aperta? – Sono presenti parti allentate? – Il braccio di comando o gli elementi di collegamento sono piegati? – Livello dell'olio corretto?
Abnormale Vibration/Geräusche	<ul style="list-style-type: none"> – Ölstand korrekt? – Servicestelle kontaktieren.
Vibration / bruits anormaux	<ul style="list-style-type: none"> – Niveau d'huile correct? – Contacter le service.
Vibrazione o rumore anormali	<ul style="list-style-type: none"> – Livello dell'olio corretto? – Contattare il punto di assistenza.

! Achtung: Reparatur- und Wartungsarbeiten müssen von einem Spezialisten durchgeführt werden!

! Attention: les travaux de réparation et de maintenance doivent être exécutés par un spécialiste!

● Attenzione: gli interventi di riparazione e manutenzione devono essere eseguiti da personale esperto!

Hinweiszeichen am Gerät Signes reliés à l'appareil Pittogrammi sull'apparecchio



Bedienungsanleitung lesen
Veuillez lire le mode d'emploi
Leggere l'istruzione del uso



Sicherheitsschuhe tragen
Porter des chaussures de sécurité
Indossare calzature di sicurezza



Schutzhandschuhe tragen
Porter des gants de protection
Indossare i guanti protettivi



Schutzbrille tragen
Porter des lunettes de protection
Indossare gli occhiali protettivi



Gehörschutz tragen
Porter des protections auditives
Indossare la protezione per le orecchie



Arbeitsplatz sauber halten - Stolpergefahr!
Maintenir le poste de travail propre - risque de trébucher!



Tenere pulito il luogo di lavoro: pericolo d'inciampo!



Sicherheitselemente nicht entfernen!
Ne pas enlever les éléments de sécurité!
Non rimuovere le protezioni di sicurezza!



Altöl fachgerecht entsorgen!
Éliminer l'huile usagée de manière appropriée!
Smaltire l'olio esausto a regola d'arte!



Nicht im Regen verwenden!
Ne pas utiliser sous la pluie!
Non usare sotto la pioggia!



Achtung! Von beweglichen Teilen fernhalten.
Attention! Maintenir à distance de pièces mobiles.
Attenzione! Tenersi lontani dalle parti in movimento.



Eingeklemmte Holzstücke nicht von Hand entfernen.
Ne pas enlever des pièces de bois coincées à la main.
Non rimuovere i ceppi di legna incastrati con le mani.



Achtung vor weggeschleuderten Gegenständen!
Attention aux objets projetés!
Fare attenzione agli oggetti proiettati!



Gerät vom Netz trennen für Transport, Wartung,
Reparatur- und Reinigungsarbeiten.
Couper l'appareil du réseau pour le transport, les travaux
de maintenance, de réparation et de nettoyage.
Scollegare l'apparecchio dalla rete per
trasporto, manutenzione, riparazione e pulizia.



Vermeiden Sie Verletzungen durch die
Bewegung der Spaltklinge!
Évitez les blessures dues au mouvement des
lames de fendage!
Evitare lesioni causate dal movimento della
lama di taglio!



Unbefugte Personen/Tiere von Gefahrenzone
(5 m Umkreis) fern halten.
Tenir les personnes non autorisées et les animaux
à distance de la zone de danger (rayon de 5 m).
Tenere lontane dalla zona di lavoro (raggio di
5 m) le persone non autorizzate e gli animali.



Maschine bei geneigter Haltung/Transport
nicht betätigen!
Ne pas actionner la machine en cas de
position / de transport incliné!
Non attivare la macchina in posizione
inclinata/durante il trasporto!



Technische Angaben Caractéristiques techniques Dati tecnici

Spannung Tension Tensione	400 V 3~, 50 Hz	Gewicht Poids Peso	184,9 kg
Motorleistung Puissance Potenza motore	3500 W, S6 40%	Holzdurchmesser Diamètre du bois Diametro legna	10 – 30 cm
Spaltkraft Force de fendage Spinta	14Ton ± 10%	Holzlänge Longueur du bois Lunghezza legna	56 – 104 cm
Vorlaufgeschwindigkeit Vitesse d'entrée Velocità di avanzamento	0.042-0.218 m/s	Spalthub Course de fendage Altezza di taglio	85 cm
Rücklaufgeschwindigkeit Vitesse de retour Velocità di ritorno	0.052 m/s	Schalldruckpegel L _{pA} Niveau de pression acoustique L _{pA} Livello di pressione acustica L _{pA}	80dB(A)
Hydraulikdruck Pression hydraulique Pressione di sistema	24,6 MPa (246 bar)	*Vibration Vibration Vibrazione	< 2.5m/s² <small>[K = 1.5m/s²]</small>
Hydrauliköl (max.) Huile hydraulique (max.) Olio idraulico (max.)	7,5 l	Abmessung (L x H x T) Dimensions (L x H x P) Dimensioni (L x A x P)	144 x 228 x 135 cm

* Gemessen nach normtem Prüfverfahren. Kann zum Vergleich mit anderen Elektrogeräten verwendet werden. Der tatsächliche Wert weicht je nach Anwendung/Situation vom angegebenen Wert ab. Belastung durch Vibrationen möglichst gering halten (Schutzhandschuhe tragen, Arbeitszeiten gering halten, etc...).

Mesuré selon une procédure d'essai normalisée. Peut être utilisé pour comparer avec d'autres appareils électriques. La valeur réelle diffère de la valeur spécifiée en fonction de l'application/situation. Maintenir la charge due aux vibrations à un niveau aussi bas que possible (porter des gants de protection, minimiser le temps de travail, etc...).

Misurazione secondo procedura di prova standardizzata. Può essere utilizzata per il raffronto con altri apparecchi elettrici. Il valore effettivo si discosta dal valore indicato in funzione dell'applicazione/situazione. Ridurre al minimo la sollecitazione da vibrazioni (indossare guanti protettivi, ridurre i tempi di lavoro ecc.).

Änderungen in Design, Ausstattung, technische Daten sowie Irrtümer behalten wir uns vor.
Sous réserve d'erreurs ou de modifications dans le design, l'équipement et la fiche technique.
Ci riserviamo il diritto di modifiche nel design, equipaggiamento e dati tecnici nonché di eventuali errori.

Geräteübersicht
Description de l'appareil
Descrizione dell'apparecchio

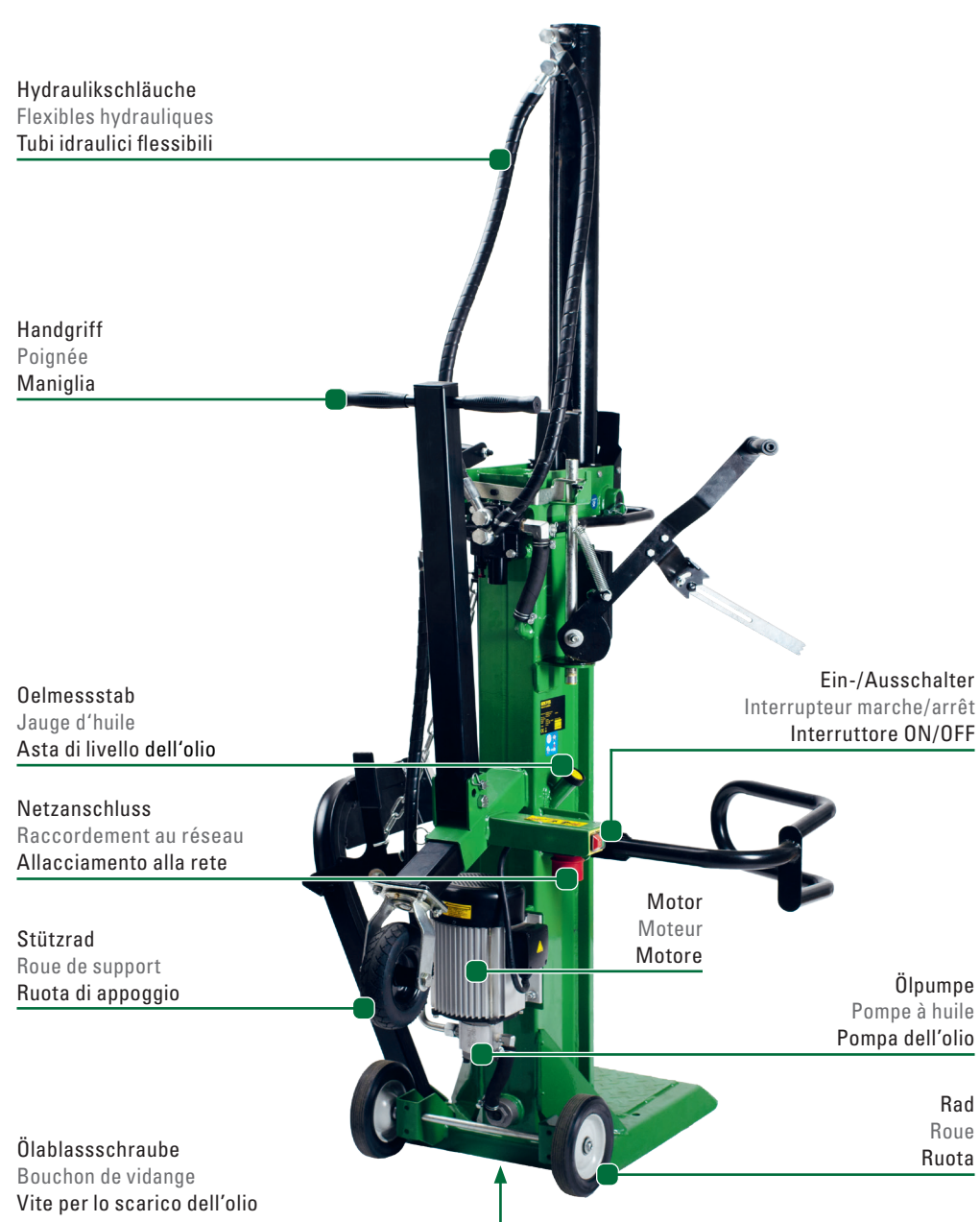

Inbetriebnahme Mise en service Messa in funzione

!  Vor Inbetriebnahme Sicherheitshinweise lesen. Gerät auf Vollständigkeit prüfen.
Avant la mise en service, lire les consignes de sécurité. Contrôler si l'appareil est complet.
Prima della messa in funzione leggere le istruzioni per la sicurezza. Verificare che l'apparecchio sia completo.

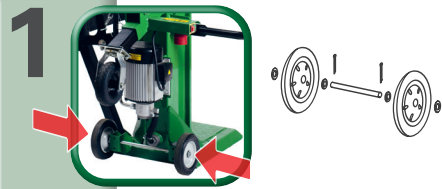

Räder montieren
Monter les roues
Montare delle ruote

2x $\varnothing 2 \times 20$

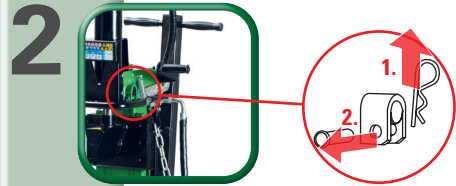

R-Pin und Bolzen entfernen
Enlever la broche R et le boulon
Rimuovere il fermaglio a R e il bullone

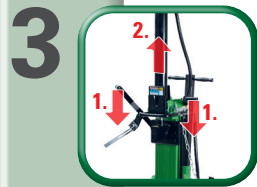

Beide Bedienarme senken,
Keilzylinder nach oben führen
Abaisser les deux bras de commande,
guider le coin d'écartement vers le haut
Abbassare entrambi i bracci di
comando, spingere verso l'alto il
cilindro a cuneo

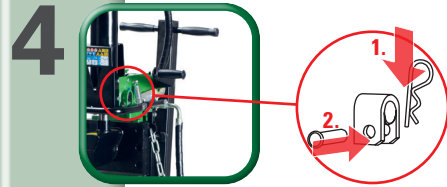

R-Pin und Bolzen einsetzen
Insérer la broche R et le boulon
Inserire il fermaglio a R e il bullone



Keilzylinder einfahren,
Stütze entfernen
Rentrer le coin d'écartement,
enlever le support
Far rientrare il cilindro a
cuneo, rimuovere il sostegno

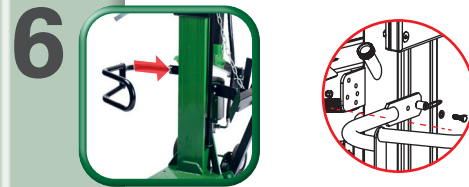

Schutzarm montieren
Monter le bras de protection
Montare il braccio di protezione

1x $M10 \times 30$



Inbetriebnahme Mise en service Messa in funzione



Rückhaltehaken montieren
Monter le crochet de retenue
Montare il gancio di contenimento

2x $M10 \times 30$

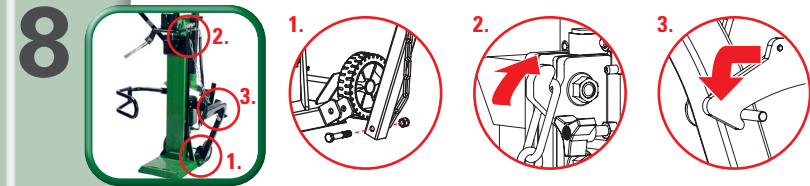

Stammaufzug befestigen
Fixer le dispositif de montage de tronc
Fissare l'alzaceppi

1x $M16 \times 90$



Gebrauchen Utilisation Uso

1



2



3

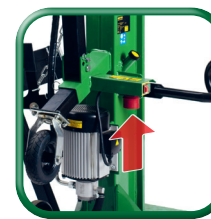

4



6

Reinigung/Wartung/Lagerung/Transport (ab Seite 22)
Nettoyage/entretien/entreposage/transport (à partir de la page 22)
Pulizia/Manutenzione/Stoccaggio/Trasporto (da pagina 22)

Bei Bedarf: Spaltkeil mit einer feinen Feile schleifen/schärfen!
Si nécessaire: poncer / aiguiser le couteau diviseur avec une lime fine!
Se necessario: affilare la lama di taglio con una lima!

Arbeitsschutz anziehen
 Porter une protection de travail
Indossare protezione antinfortunistica

Vorbereitung
 Préparation
Preparazione

Stromkabel einstecken, Netzanschluss herstellen
 Brancher le câble électrique, procéder au raccordement électrique
Inserire il cavo elettrico, eseguire il collegamento alla rete



- ⚠ Beim Anschliessen Schalter auf «OFF» stellen.
Lors du branchement, mettre l'interrupteur sur «OFF».
- Durante il collegamento posizionare l'interruttore su «OFF».
- ⚠ Nur Verlängerungskabel verwenden, welche für den Ausseneinsatz geeignet sind.
Utiliser exclusivement des allonges électriques prévus pour un usage extérieur.
- Utilizzare solo cavi di prolunga adatti all'uso esterno.
- ⚠ Verlängerungskabel komplett abrollen – Überhitzungsgefahr!
Dérouler complètement le câble de rallonge - risque de surchauffe!
- Srotolare completamente il cavo di prolunga, pericolo di surriscaldamento!

I  **Zum Arbeitsort transportieren (Seite 23)**
 Transporter au lieu de travail (page 23)
Portare sul luogo di lavoro (pagina 23)

II  **Ölstand prüfen / Entlüften**
 Vérifier le niveau d'huile / Désaérer
Controllare il livello dell'olio / Sfiatare

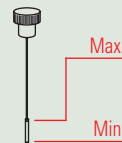

- ⚠ **Gerät vorgängig entlüften. Luftkompression/Dekompression kann die Hydraulik beschädigen!**
 Commencer par désaérer l'appareil. La compression d'air/de décompression peut endommager le système hydraulique!
 Prima sfiatare l'apparecchio. La compressione/decompressione dell'aria può danneggiare il sistema idraulico!
- ⚠ **Defekte Geräte nie in Betrieb nehmen.**
 Ne jamais mettre en service les appareils défectueux.
- Non mettere mai in funzione apparecchi difettosi.

5

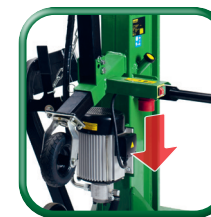

Gerät ausstecken, Netzanschluss trennen
 Débrancher l'appareil, couper le raccordement électrique
Scolligare la macchina dalla rete, staccare il collegamento alla rete

4.1

Korrekte Anwendung Utilisation correcte Usa corretto

Holz spalten Fendre du bois Tagliare il ceppo

- Rechtwinklige Holzstücke mit ähnlicher Länge zubereiten.
Préparer des pièces de bois rectangulaires de longueur similaire.
- Preparare ceppi di legna rettangolari di lunghezza simile.

- Gerät darf nur von einer Person bedient werden.
L'appareil ne doit être utilisé que par une seule personne.
- L'apparecchio deve essere utilizzato da una sola persona.

I



Gerät einschalten
Mettre l'appareil en marche
Accendere l'apparecchio



- Spaltsäule sollte automatisch hochfahren!
La colonne de fendage devrait monter automatiquement!
La colonna di taglio deve sollevarsi automaticamente!

- Keine Spaltsäulenbewegung, sofort Ausschalten. Motorpolarität durch Drehen der Vorrichtung im Stecker ändern.
En l'absence de mouvement de la colonne de fendage, couper immédiatement. Changer la polarité du moteur en tournant le dispositif dans la fiche. Se la colonna di taglio non si muove, spegnere subito l'apparecchio. Invertire la polarità del motore ruotando il dispositivo nel connettore.

II



Holz vertikal platzieren
Placer le bois à la verticale
Posizionare la legna in verticale

IV

Holz spalten | Fendre du bois | Tagliare il ceppo

- Holz nicht horizontal/kein Grünholz spalten. Holz der Faser entlang spalten.
Ne pas fendre le bois à l'horizontale/du bois vert. Fendre le bois le long des fibres.
- Non tagliare la legna in orizzontale né legna verde. Tagliare la legna nel senso della fibra.
- Verletzungsrisiko für Finger und Hände wenn das Holz geführt oder auf unautorisierte Weise eingesetzt wird.
Risque de blessures aux doigts et aux mains si le bois est guidé ou utilisé d'un manière non autorisée.
- Rischio di lesioni a dita e mani che accompagnano i ceppi o in caso di impiego non autorizzato.
- Vorsicht: Auf Hydraulikschläuche achten!
Attention: faire attention aux flexibles hydrauliques!
- Attenzione: fare attenzione ai tubi idraulici flessibili!

I



Gerät ausschalten
Arrêter l'appareil
Spegnere l'apparecchio

Nach dem Gebrauch
Après l'utilisation
Dopo l'utilizzo

- Holz, Holzreste und Rinde von der Arbeitsumgebung entfernen – Stolpergefahr!
Enlever le bois, les résidus de bois et l'écorce de l'environnement de travail - risque de trébuchement!
- Rimuovere ceppi, residui di legna e corteccia dall'area di lavoro, pericolo di inciampare!

1.



Linker Bedienarm herunterdrücken
Presser le bras de commande gauche vers le bas
Spingere verso il basso il braccio di comando sinistro

- Holz mit Befestigungsklaue fixieren, diese kann eingestellt werden!
Fixer le bois avec la griffe de fixation, celle-ci peut être réglée!
Fissare la legna con il cuneo di fissaggio, che può essere regolato!



2.

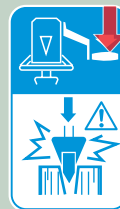

Linker Bedienarm halten, rechter Bedienarm herunterdrücken
Tenir le bras de commande gauche, presser le bras de commande droit vers le bas
Tenere il braccio di comando sinistro e spingere verso il basso il braccio destro

- Holz komplett spalten!
Fendre le bois complètement!
Tagliare completamente il ceppo!

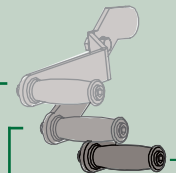

3.

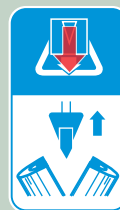

Rückwärtsfahrhebel betätigen
Actionner le levier de marche arrière
Azionare la leva di inversione movimento

- Spaltsäule fährt hoch!
La colonne de fendage monte!
La colonna di taglio si alza!

Leerlauf
Marche à vide
Funzionamento a vuoto

Maximale Kraft - Langsamer
Force maximale - plus lentement
Forza massima: più lenta



Weniger Kraft - Schnell
Moins de force - rapidement
Meno forza: veloce

- Vorsicht beim Spalten von Holz mit bestimmten Eigenschaften (Hartholz, Verwachsungen, unregelmässig gewachsene Äste/Stammabschnitte, Holzstücke mit vielen Astansätzen). Gefahr durch Herausschleudern von Teilen, Blockaden etc... Holzstück immer in Richtung der Holzfaserung spalten.
Faire attention en fendant du bois présentant certaines caractéristiques (bois dur, difformités, branches/troncs à croissance irrégulière, morceaux de bois avec de nombreuses départs de nœuds). Danger de projection de pièces, de blocages, etc... Toujours fendre la pièce de bois dans le sens du fil du bois.
- Prestare attenzione quando si spacca legno con particolari caratteristiche (legno duro, concrenze, rami/sezioni di tronco dalla crescita irregolare, pezzi di legno con molti nodi). Pericolo dovuto alla proiezione di parti, blocchi, ecc... Spaccare sempre il legno nella direzione della venatura.

- Eingeklemmte Holzstücke nicht von Hand entfernen. Motor ausschalten und mit einem Schlag darauf das eingeklemmte Holzstück lösen.
Ne pas enlever manuellement les morceaux de bois coincés. Couper le moteur et détacher le morceau de bois coincé en assenant un coup dessus.
- Non rimuovere i ceppi di legna incastrati con le mani. Spegnere il motore e liberare il ceppo incastrato con un colpo.

Reinigung Nettoyage Pulizia

- Gerät vom Netz trennen, abkühlen lassen!
Débrancher l'appareil du secteur, laisser refroidir!
- Staccare l'apparecchio dalla rete, lasciarlo raffreddare!

1



Groben Schmutz entfernen
Apurer des grosses saletés
Rimuovere lo sporco grossolano

2



Mit feuchtem Tuch reinigen
Nettoyer avec un chiffon humide
Pulire con panno umido

- Es darf kein Wasser ins Geräteinnere gelangen! Keine scheurenden Reinigungsmittel verwenden!
L'eau ne doit pas pénétrer à l'intérieur de l'appareil! Ne pas utiliser de produits de nettoyage abrasifs!
Evitare infiltrazioni di acqua all'interno dell'apparecchio! Evitare l'uso di detergenti abrasivi!

3

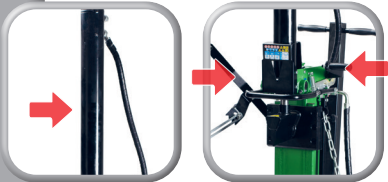

Spaltsäule, Bedienarme einfetten
Graisser la colonne de fendage, les bras de commande
Ingrassare la colonna del fenditoio, i bracci di comando

Öl wechseln Vidange d'huile Sostituire l'olio



Altöl fachgerecht entsorgen!
Éliminer l'huile usagée de manière appropriée
Smaltire l'olio esausto a regola d'arte!

- Einmal pro Jahr!
Une fois par an!
- Una volta all'anno!

1



Transportstellung (Seite 23)
Position de transport (page 23)
Posizione di trasporto (23)

2



- Auffangschale platzieren
Poser le bac collecteur
- Positionieren die waschschale di raccolta

3



DIN ISO HLP 46

Schraube lösen, Öl einfüllen, Deckel aufschrauben
Dévisser le bouchon, remplir l'huile, revisser le bouchon
Svitare il tappo, riempire di olio, avvitare il coperchio

- Gerät mehrmals ohne Holz testen!
Tester l'appareil plusieurs fois sans bois!
Testare l'apparecchio più volte senza legna!

Gerät lagern Entreposer l'appareil Stoccare l'apparecchio

1



Gerät zum Lagerplatz transportieren (Transport Seite 23)
Transporter l'appareil jusqu'au lieu d'entreposage (Transport page 23)
Trasportare l'apparecchio al luogo di stoccaggio (Trasporto pagina 23)

2



Gerät reinigen (Seite 22)
Nettoyer l'appareil (Page 22)
Pulire l'apparecchio (Pagina 22)

3



Gerät trocken, gut belüftet und für Kinder unerschbar lagern
Entreposer l'appareil dans un endroit sec et bien aéré, hors de portée des enfants
Tenere l'apparecchio asciutto, ben aerato e lontano dai bambini

Transport Transport Trasporto

- Gerät muss ausgeschaltet, ausgesteckt und abgekühlt sein!
Appareil doit être éteint, débranché et refroidi!
- L'apparecchio deve essere spento, scollegato e raffreddato!
- Gerät horizontal transportieren! Öl kann auslaufen.
Transporter l'appareil horizontalement! L'huile peut fuir.
- Trasportare l'apparecchio in posizione orizzontale! L'olio può fuoriuscire.

1

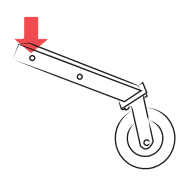

Stützrad herausziehen
Retirer la roue de support
Estrarre la ruota di appoggio

2

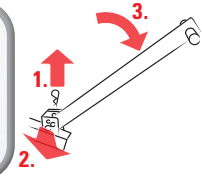

Handgriff positionieren
Positionner la poignée
Posizionare l'impugnatura

oder | ou | o

1



Spalter mit Riemen/Schleifen befestigen
Fixer le fendeur à l'aide de courroies/boucles
Fissare l'apparecchio con cinghie/nastri

- Gerät nie am Spaltnesser hochheben.
Ne jamais soulever l'appareil par la lame de fendage.
Non sollevare mai l'apparecchio afferrandolo per il fenditoio.

5 Jahre Garantie für Gerät

5 ans garantie sur l'appareil

5 anni garanzia per l'apparecchio

Die Garantie beginnt mit dem Kauf eines Artikels und endet entsprechend dem Datums-Andruck auf dem Kassenbeleg nach 5 Jahren. Dieser Garantieanspruch wird auch dann beibehalten, wenn ein Gerät in diesem Zeitraum durch ein Neues ersetzt wurde. Ausgenommen Verschleissteile.

La garantie prend effet le jour de l'achat d'un article et expire 5 ans après la date imprimée sur le ticket de caisse. Si un appareil est remplacé par un neuf durant ce délai, vous conservez votre droit de garantie. Les pièces d'usure ne sont pas couvertes par la garantie.





La garanzia decorre dall'acquisto di un articolo e decade dopo 5 anni dalla data stampata sullo scontrino. Il diritto alla garanzia viene mantenuto anche se, in questo stesso periodo, un apparecchio è stato sostituito con uno nuovo. Eccetto le parti usurate.

CE Weitere Angaben zur Vervollständigung der EG-Konformitätserklärung

Informations complémentaires pour remplir la Déclaration CE de conformité

Ulteriori informazioni sul completamento della Dichiarazione CE di conformità

In Übereinstimmung mit den Europäischen Richtlinien für Sicherheit, EMV und der Niederspannungsrichtlinie.
 Conforme aux Directives européennes en matière de sécurité, de CEM et de la Directive de basse tension.
 In conformità alle Direttive Europee per la Sicurezza, EMC e la Direttiva Bassa tensione.

Berücksichtigte Richtlinien/Normen: Normes/Directives européennes considérées: Normi/Direttive Europee considerato:	- 2014/30/EU - 2006/42/EC - EN 609-1:2017 - EN 60204-1:2006+A1:2009 - EN 55014-1:2017 - EN 55014-2:2015 - EN 61000-3-2:2014 - EN 61000-3-11:2000	
Bezeichnung/Typ: LOG SPLITTER Désignation/Type: AGRARO 65715 Designazione/ Tipo: (19942.01/67184)	Datum: 2020 Date: Data:	
Benannter Stelle: Organisme notifié: Organismo notificato:	TÜV SÜD PRODUCT SERVICE GMBH Certification Body Ridlerstrasse 65 80339 Munich - Germany	
Hersteller/Bevollmächtigter: Fabricant/Mandataire: Fabbicante/Mandatario:	Landi Schweiz AG Schulriederstrasse 5 CH-3293 Dotzigen www.landich	Dotzigen, 25. Jun. 2020  Marianne Winistöfer, PGM  Roland Hugi, PGM
Dokumentationsbevollmächtigte: Personne autorisée à constituer le dossier technique: Rappresentante autorizzato per la documentazione:	Landi Schweiz AG Schulriederstrasse 5 CH-3293 Dotzigen www.landich	Dotzigen, 25. Jun. 2020  Marianne Winistöfer, PGM  Roland Hugi, PGM

Vertrieb

Distribution

Distribuzione

LANDI Schweiz AG
 Schulriederstrasse 5
 CH-3293 Dotzigen
 www.landich

Garden Center Plus
 1-3, rue F.W. Raiffeisen
 L-2411 LUXEMBOURG
 Tel.: (+352) 20 80 82 611

Änderungen in Design, Ausstattung, technische Daten sowie Irrtümer behalten wir uns vor.
 Sous réserve d'erreurs ou de modifications dans le design, l'équipement et la fiche technique.
 Ci riserviamo il diritto di modifiche nel design, equipaggiamento e dati tecnici nonché di eventuali errori.