

Poêle à Granulés



VENTILATION FORCÉE

INSTRUCTIONS DE FONCTIONNEMENT
FIRMWARE FWAD10 - H09901370

 **SUPERIOR®**



Cher Client,

Nous vous remercions d'avoir choisi l'un de nos produits, fruit d'une longue expérience et d'une recherche continue afin d'obtenir un produit supérieur en matière de sécurité, fiabilité et performances.

Dans la documentation fournie, vous trouverez toutes les informations et les conseils nécessaires pour connaître et utiliser votre produit en toute sécurité et avec la meilleure efficacité.

- i** Avant de procéder à l'installation, à l'utilisation et à toute intervention sur le produit, lire attentivement toute la documentation et les informations, quelle que soit la forme, fournies avec le produit et les éventuels accessoires complémentaires, ainsi que toute autre documentation qui y est citée.
- Si vous rencontrez par la suite des problèmes ou des doutes, veuillez contactez votre revendeur ou le C.A.T. (centre d'assistance technique autorisé) de votre région.

- i** Ce manuel contient des **INFORMATIONS SUR LE FONCTIONNEMENT** du produit. Pour toute information sur d'autres dispositifs de contrôle (App, etc.), consultez le manuel relatif ou le guide.
- Pour plus d'informations, consulter le manuel "**INFORMATIONS SUR LE PRODUIT, INSTALLATION ET ENTRETIEN**".

Pour les délais, les limites et les exclusions, consultez le certificat de garantie joint au produit. Afin de poursuivre une politique de développement et de renouvellement constants du produit, le fabricant peut apporter, sans aucun préavis, les modifications qu'il considèrera nécessaires.

Les images présentes dans ce livret sont à titre indicatif et ne représentent pas toujours avec exactitude le produit proposé.

Les CERTIFICATS et DÉCLARATIONS SOUS FORMAT ÉLECTRONIQUE sont disponibles, si prévus par les normes relatives à votre produit, en accédant au site web de l'entreprise (www.superiorstufe.it), dans l'espace « produits », sur la page des caractéristiques de chaque produit.

Ce document appartient à Superior et ne peut être reproduit ou divulgué à des tiers, entièrement ou en partie, sans autorisation écrite. Superior se réserve tous les droits conformément à la loi.

SOMMAIRE

1	AVERTISSEMENTS GÉNÉRAUX	4		
2	COMBUSTIBLE	6		
3	TÉLÉCOMMANDE	7		
3.1	Fonctions des touches et de l'afficheur	7		
3.2	Remplacer les piles de la télécommande	8		
4	PANNEAU DE COMMANDES À BORD DE LA MACHINE	8		
4.1	Fonctions du panneau de commandes à 4 touches	8		
4.2	Programmer la langue	9		
5	AVANT D'ALLUMER LE PRODUIT	9		
5.1	Remarque pour le premier allumage	10		
5.2	Contrôle de la fréquence et de la tension électrique de réseau	10		
5.3	Chargement cochlee	10		
6	DÉMARRER LE PRODUIT	11		
7	VARIER LA PUISSANCE	11		
8	VARIEZ LA TEMPÉRATURE AMBIANTE	11		
9	VARIER LA VENTILATION	11		
9.1	Ventilateur d'air chaud supplémentaire sans réglage	11		
9.2	Ventilateur d'air chaud supplémentaire avec réglage	12		
10	ÉTEINDRE LE PRODUIT	12		
11	CAS PARTICULIERS	12		
11.1	Redémarrage en phase d'extinction	12		
11.2	Extinction en phase de démarrage	12		
11.3	Avertissements de sécurité : comment intervenir	13		
11.4	Fonctionnement en conditions atmosphériques défavorables	13		
12	MENU	14		
12.1	Fonctions du MENU principal	14		
13	RÉGLEZ LA DATE ET L'HEURE (HORLOGE)	15		
14	PROGRAMMEZ LE CHRONO (CHRONO)	15		
15	ENERGY SAVING	17		
16	MODALITÉ NUIT	18		
17	INSTALLATEUR	18		
17.1	Contact alarme	18		
17.2	Fonctionnement avec thermostat extérieur	19		
17.3	Mémoire compteur	20		
17.4	Activer v2	20		
17.5	Afficheur (Display)	20		
17.6	Pellet quality	21		
17.7	Combustion quality	21		
17.8	Wi-Fi	22		
17.9	Paramètres	22		
18	ETAT DU POËLE	22		
19	MESSAGES - AVERTISSEMENTS DE SÉCURITÉ - ANOMALIES	22		
19.1	Messages	22		
	Message « NETTOYAGE BRASERO »	22		
	Message « VIDER BRASERO »	23		
	Message « SERVICE »	23		
	Message "TERM EXT OK"	23		
	Message "OFF T"	23		
	Message "OFF E"	23		
	Message "OFF N"	23		
	Message "P1 N"	23		
	Message « ENERGY OK »	23		
	Message « ENS »	23		
	Message « REFROIDISSEMENT »	23		
	Message « REDEMARRAGE MANQUE DE TENSION »	24		
	Message « NO CHARGE »	24		
	Message « CLAVIER BLOQUE »	24		
	Message « FERMER »	24		
19.2	Avertissements de sécurité	25		
	Avertissement "E1"	25		
	Avertissement "E2"	26		
	Avertissement "E3"	26		
	Avertissement "E4"	26		
	Avertissement "E7"	26		
	Avertissement "E8"	27		
	Avertissement "E9"	27		
	Avertissement "E10"	27		
	Avertissement "E12"	27		
	Avertissement "E14"	28		
	Avertissement "E19"	28		
19.3	Autres anomalies	28		
	Échecs d'allumage fréquentes	28		
	Le panneau de commandes ne s'allume pas	28		
	L'appareil fonctionne pendant 10 minutes et s'arrête	29		
	Interruption de courant électrique (absence de tension)	29		
	Une rubrique du menu n'est pas accessible	29		

1 AVERTISSEMENTS GÉNÉRAUX

Définition: Par le terme **installation**, il faut comprendre l'ensemble composé de l'appareil et de toutes les installations nécessaires et qui ont une influence sur son fonctionnement, comprenant par exemple les prises d'air, tout le système d'évacuation des fumées (canal de fumée, conduit de cheminée, souche) le local, les autres sources de chaleur, les installations pour la propagation de la chaleur (gainage de l'air chaud ou installation hydraulique).

Définition: Le terme **normes** ou **règlementations** inclut toutes les réglementations européennes, nationales, les règlements locaux, les consignes particulières ou conventionnelles découlant de règlements de copropriété, servitude, lois ou actes administratifs, en vigueur dans le lieu d'installation de l'appareil.

Définition: Le terme **appareil étanche** signifie un appareil (spécialement conçu) qui prélève l'air nécessaire à son propre fonctionnement depuis l'extérieur vers la pièce d'installation. Le terme **installation de type étanche** signifie l'installation de ces appareils de façon à ce que tout l'air nécessaire à la combustion soit prélevé depuis l'extérieur.

- Ce mode d'emploi a été rédigé par le fabricant et constitue partie intégrante du produit. En cas de cession ou de transfert du produit, assurez-vous toujours de la présence du mode d'emploi car les informations y étant contenues s'adressent à l'acheteur et à toutes les personnes chargées de l'installation, l'utilisation et l'entretien du produit.
- Avant de procéder à l'installation, à l'utilisation et à toute intervention sur le produit, lisez attentivement toute la documentation et les informations, quelle que soit la forme, fournies avec le produit et les éventuels accessoires complémentaires, ainsi que toute autre documentation qui y est citée. Si vous rencontrez par la suite des problèmes ou des doutes, veuillez contacter votre revendeur ou le C.A.T. (centre d'assistance technique autorisé) de votre région.
- Superior décline toute responsabilité pour des situations de danger, des défauts, des vices, un mauvais fonctionnement du produit et pour des dommages aux choses, aux personnes et aux animaux causés par les modifications de l'appareil et pour une utilisation et un entretien qui ne respectent pas ce qui est prescrit par les réglementations et par le constructeur.
- Les éventuelles modifications des paramètres originaux qui déterminent le fonctionnement de l'appareil doivent être effectuées exclusivement par un personnel expressément autorisé par la société et selon les valeurs que cette dernière aura établies. Des interventions non autorisées correspondent à une altération du produit.

 Toutes les règlements nationaux et locaux ainsi que les normes européennes doivent être respectés lors de l'installation de l'appareil et l'utilisation de l'appareil.

- L'installation, l'utilisation et l'entretien du produit doivent être effectués en conformité avec les dispositions du constructeur et dans le respect des normes. Le non-respect des indications fournies et certaines opérations incorrectes peuvent générer des situations de danger, des dommages aux choses, personnes et animaux, des problèmes de santé ou des anomalies de fonctionnement.

 L'installation et l'entretien du produit doivent être effectués uniquement par du personnel qualifié et possédant une connaissance appropriée du produit.

- Utilisez seulement des pièces de rechange originales conseillées par le producteur.

 En présence d'anomalies de fonctionnement ou de pannes, avant d'accomplir tout type d'opération et d'interrompre l'utilisation du produit, consultez la documentation fournie par le constructeur à la rubrique "ANOMALIES" ou "MESSAGES - AVERTISSEMENTS DE SÉCURITÉ - ANOMALIES".

 En cas d'incendie du conduit de cheminée, interrompez l'utilisation de l'appareil, n'ouvrez pas la porte, adoptez toutes les précautions nécessaires pour la sécurité et contactez les autorités compétentes.

- Si des gaz/fumées imbrûlés se forment à l'intérieur du foyer, dans des appareils dotés d'une alimentation électrique, ne débranchez pas l'alimentation électrique. Éloignez-vous et adoptez toutes les précautions nécessaires pour la sécurité.

 Les fumées qui s'échappent d'un conduit de cheminée obstrué sont dangereuses. Conservez le conduit de cheminée et le canal de fumée propres : nettoyez selon les instructions du constructeur.

- Maintenez propres les échangeurs et les passages de fumée de la chaudière : nettoyez selon les instructions du constructeur.
- Utilisez seulement le combustible conseillé.
- Lisez et respectez les instructions pour l'installation, l'utilisation et l'entretien.

 L'utilisation de l'appareil peut engendrer une forte surchauffe de certaines surfaces (verre, surfaces extérieures, poignées, zones de passage des fumées). Le contact, même seulement accidentel, de vêtements ou de parties du corps avec ces surfaces peut provoquer des brûlures ou des incendies.

- Pour intervenir sur des parties de l'appareil susceptibles d'être chaudes (plan supérieur, grilles, couvercles, porte, dispositifs de réglage, de commande, etc.), il est obligatoire d'utiliser des précautions et des dispositifs de protection adéquats (gant, outil pour l'ouverture ou autres dispositifs spécifiques).
- A cause du développement de chaleur sur la vitre, faites attention qu'aucune personne ne connaissant pas le fonctionnement de l'appareil ne se trouve dans la zone d'émission de la chaleur.

 Toutes les personnes (enfants et adultes) doivent être averties du risque de contact avec les surfaces chaudes.

- Les nouveaux-nés, enfants en bas âge, animaux ou autres personnes peuvent être sujettes à des brûlures dues au contact accidentel. S'il y a des sujets à risque à la maison, il est conseillé d'installer une barrière de protection. Pour imiter l'accès à l'appareil, installez une barrière de sécurité pour tenir les nouveaux-nés, enfants et autres sujets à risque en dehors de la pièce et loin des surfaces chaudes.

 Cet appareil peut être utilisé par des enfants âgés d'au moins 8 ans et par des personnes ayant des capacités physiques, sensorielles ou mentales réduites ou dénuées d'expérience ou de connaissance, s'ils (si elles) sont correctement surveillé(e)s ou si des instructions relatives à l'utilisation de l'appareil en toute sécurité leur ont été données et si les risques encourus ont été appréhendés.

- Les enfants ne doivent pas jouer avec l'appareil. Le nettoyage et l'entretien par l'utilisateur ne doivent pas être effectués par des enfants.

 Pendant les phases de fonctionnement et/ou de refroidissement de l'appareil, vous pourriez entendre des petits bruits de craquement. Ceci n'est pas un défaut, mais la conséquence des dilatations thermiques des matériaux utilisés.

 Toute modification non autorisée de l'appareil est interdite.

 Il est interdit de rester, ou de placer des objets non résistants à la chaleur, dans le rayon de sécurité minimum prescrit.

- Cette interdiction subsiste aussi pour un appareil éteint : l'appareil pourrait, à tout moment, être démarré par une autre personne ou, si l'appareil le permet, par allumage automatique (programmé ou avec commande à distance).
- Il est interdit de placer des aliments, boissons ou autres récipients de liquide sur des parties de l'appareil ou du revêtement, sauf dans les conteneurs du Fabricant spécifiquement dédiés à la fonction de cuisson ou de chauffe-plats.

 Il est interdit d'installer le produit contre des murs et des objets en matière inflammable combustible ou sensible à la chaleur (bois ou autre). Veuillez respecter les distances et les indications de sécurité prescrites par les normes et les prescriptions de la documentation fournie par le constructeur à la rubrique "*INSTALLATION*".

- **IL EST INTERDIT D'UTILISER L'APPAREIL SANS REVÊTEMENT ADÉQUAT.**

 N'utilisez jamais d'essence, de pétrole lampant, de kérosène, d'essence à briquet ou d'autres liquides similaires pour allumer ou faire repartir un feu dans cet appareil. Conservez ces liquides à bonne distance du poêle lorsque celui-ci est en marche.

- Alimenter l'appareil uniquement avec le combustible ayant les caractéristiques indiquées dans le paragraphe "*COMBUSTIBLE*" dans la documentation fournie par le constructeur.

- ⊖ N'utilisez pas l'appareil comme un incinérateur ou d'une toute autre manière que celle pour laquelle il a été conçu.
 - N'utilisez pas l'appareil si le verre ou les joints de la porte sont endommagés.
 - Il est interdit d'ouvrir la porte durant le fonctionnement. Sur les appareils à bois, il est autorisé d'ouvrir la porte uniquement durant le temps strictement nécessaire au rechargement du combustible et dans les modalités indiquées à la rubrique "**OUVERTURE DE LA PORTE**" dans la documentation fournie par le constructeur.

Avant chaque opération de montage, d'installation, d'allumage du produit, un installateur habilité doit vérifier que l'installation soit réalisée en conformité avec les dispositions du constructeur et des normes. En particulier vérifier:

- la conformité des locaux d'installation et les interdictions
- la coexistence de plusieurs appareils
- prise d'air extérieure
- aération des locaux d'installation
- une amenée d'air propre suffisante pour la combustion : le prélèvement depuis des zones potentiellement polluées est interdit
- système d'évacuation des fumées composé d'un canal de fumée, un conduit de cheminée et d'une souche.

L'installation peut prévoir une série d'opérations à effectuer dans les règles de l'art de la part du personnel habilité et pour lesquelles la compatibilité de l'installation doit être garantie:

- le raccordement aux prises d'air
- le raccordement au système d'évacuation des fumées
- la réalisation de la ventilation
- le montage et l'installation
- les éventuels raccordements électriques et hydrauliques
- la pose de l'isolation
- l'essai d'allumage, de fonctionnalité et les éventuels étalonnages et réglages
- la pose de finitions et de revêtements
- la remise de la documentation complémentaire prévue par les normes
- formation de l'utilisateur final de la part de l'installateur sur l'utilisation et l'entretien de l'appareil
- le contrôle et l'entretien.

D'autres exigences peuvent être requises sur demandes spécifiques des Autorités compétentes.

2 COMBUSTIBLE

- ⊖ N'utilisez en aucun cas d'autres combustibles que des granulés.

i Il est recommandé de consulter le manuel "*LES INFORMATIONS SUR LE PRODUIT, L'INSTALLATION ET L'ENTRETIEN*" au paragraphe "*COMBUSTIBLE*".

3 TÉLÉCOMMANDE

i Accessoire sur demande seulement pour certains modèles.

- Avec la télécommande, il est possible de commander seulement certaines fonctions du produit.
- La télécommande est une option disponible seulement sur demande.

! Conservez la télécommande à une certaine distance de sécurité des parties chaudes de l'appareil, des sorties d'air chaud et des autres sources de chaleur.

3.1 FONCTIONS DES TOUCHES ET DE L'AFFICHEUR

Fonctions des touches

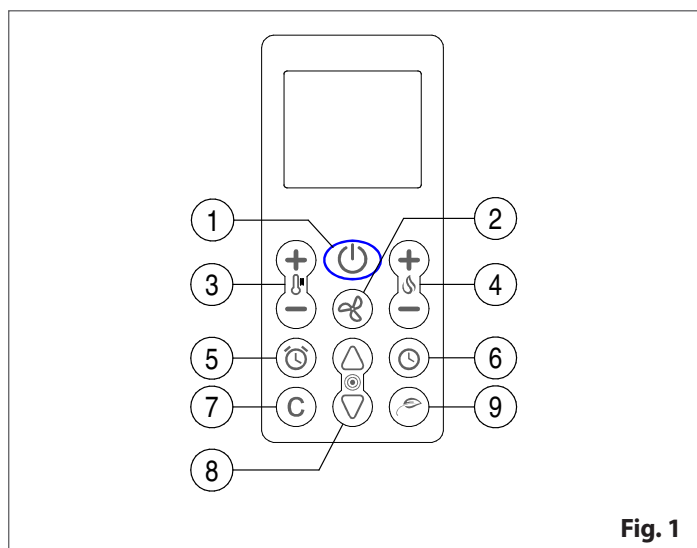
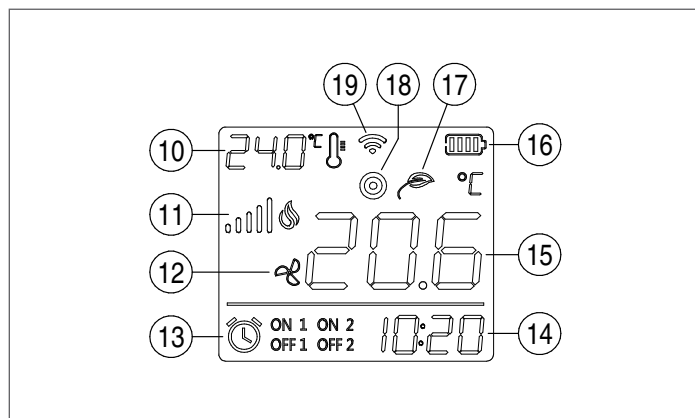

Fig. 1

- 1 Touche ON/OFF**
Allumage et arrêt manuel du produit
- 2 Touche VENTILATION**
Activation ou désactivation de la fonction MODE NUIT (si présente)
- 3 Touches TEMPÉRATURE**
Sélection de la température ambiante désirée
- 4 Touches PUISSANCE**
Sélection de la puissance souhaitée
- 5 Touche CHRONO**
Réglez les horaires de marche / arrêt des programmes chrono 1 et 2 et activez les programmes
- 6 Touche HORLOGE**
Réglez le même horaire pour le poêle et la télécommande. Réglez l'heure
- 7 Touche « C »**
Désactivez les programmes chrono 1 et 2 et réinitialisez les horaires de marche/arrêt
- 8 Touches SÉLECTION**
Sélection de la valeur
- 9 Touche ENERGY SAVING**
Activation ou désactivation de la fonction ENERGY SAVING (écarts +1 / -1)

Fonctions de l'afficheur



10 Indicateur TEMPÉRATURE

Affiche la température ambiante réglée

11 Indicateur PUISSANCE

Affiche la puissance programmée

12 Indicateur VENTILATION

Le symbole affiché indique que le ventilateur est allumé

13 Indicateur CHRONOTHERMOSTAT

Le symbole affiché indique que le chronothermostat est activé

14 Indicateur HEURE

Affiche l'heure courante

15 Indicateur TEMPÉRATURE

Affiche la température ambiante relevée par la télécommande

16 Indicateur PILE

Le symbole affiché indique le niveau de charge des piles

17 Indicateur ENERGY SAVING

Le symbole affiché indique que ENERGY SAVING est activé

18 Indicateur NON ACTIVÉ

19 Indicateur ÉMISSION SIGNAL IR

Symbole activé lorsque la télécommande transmet les données au produit

3.2 REMPLACER LES PILES DE LA TÉLÉCOMMANDE

- !** Utilisez seulement des piles au LITHIUM du type CR2032 3V.
- Les piles installées doivent être du même type indiqué ci-dessus, le non-respect de ces indications peut constituer un risque d'explosion.
 - L'élimination des piles usées doit être conforme aux réglementations en vigueur.

- Retirez le dos de la télécommande
- remplacez les piles en faisant attention à ne pas inverser les polarités
- remettez en place le dos de la télécommande.

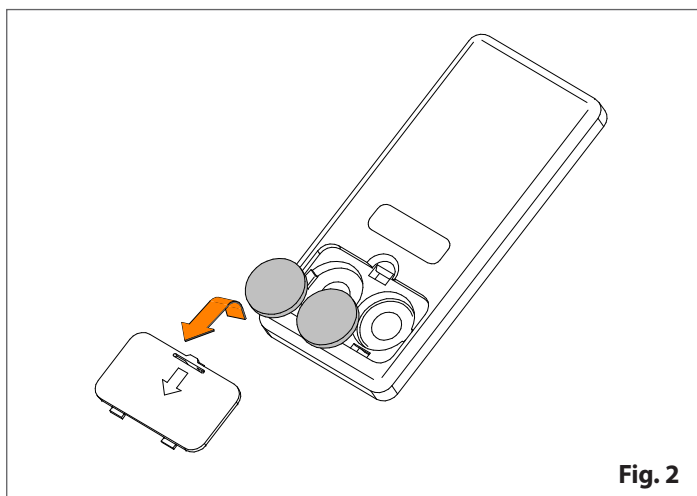

Fig. 2

4 PANNEAU DE COMMANDES À BORD DE LA MACHINE

Le produit est doté d'un panneau situé à l'intérieur de la machine à travers lequel il est possible de gérer les différentes fonctions.

- i** Le produit est programmé en italien, langue de base. Pour changer la langue consulter le paragraphe "PROGRAMMER LA LANGUE".

- i** Vous trouverez ci-dessous, les différentes typologies de panneau. La position et la typologie du panneau présent sur votre produit sont indiquées dans le manuel "INFORMATIONS SUR LE PRODUIT, INSTALLATION ET ENTRETIEN" au paragraphe "IDENTIFICATION DES COMPOSANTS".

4.1 FONCTIONS DU PANNEAU DE COMMANDES À 4 TOUCHES

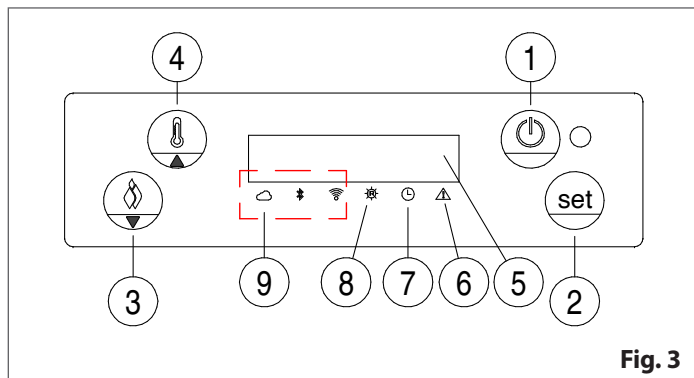

Fig. 3

4.1.1 Fonctions des touches sur l'affichage principal

- Touche ON/OFF** Allumage et arrêt manuel du produit
- Touche SET** Accès au menu de programmation (pression prolongée)
Confirmation du menu et de l'option sélectionnée
Confirmation de la valeur réglée
- Touche PUISSANCE** Sélection de la puissance souhaitée. Consulter l'option "VARIER LA PUISSANCE".
Défilement sur l'afficheur du menu et des différentes options
- Touche TEMPÉRATURE** Sélection de la température ambiante désirée. Consulter l'option "VARIEZ LA TEMPÉRATURE AMBIANTE".
Défilement sur l'afficheur du menu et des différentes options
- Afficheur (Display)**
Si le clavier est inactivé pendant plus d'1 minute, l'afficheur s'éteint ou diminue la luminosité jusqu'à la prochaine utilisation. Consulter l'option "AFFICHEUR (DISPLAY)".
Affiche les codes des éventuels signaux de sécurité
- Led de SÉCURITÉ**
Led toujours allumé: indique l'intervention d'une sécurité
- Led CHRONO**
Le symbole affiché indique que le chronothermostat est activé
Il est présent seulement si au moins l'une des tranches horaires est programmée
- Led ÉMISSION SIGNAL IR**
Indique la transmission de données depuis la télécommande
- Dispositif pour contrôle à distance**
Il est possible de gérer les principales fonctions de l'appareil moyennant le dispositif WI-FI \ Bluetooth pour le contrôle à distance prévu à cet effet et installé sur l'appareil et l'App MY-SUPERIOR installée sur un dispositif mobile.

- i** Pour plus d'informations sur le Wi-Fi \ Bluetooth pour le contrôle à distance (avertissements, exigences, enregistrement et configuration, etc.), consultez les instructions relatives.

4.1.2 Fonctions des touches dans le menu de programmation

Touche SET

Accès au menu de programmation (pression prolongée)
Confirmation du menu et de l'option sélectionnée
Confirmation de la valeur réglée

Touches SÉLECTION

Défilement sur l'afficheur du menu et des différentes options
Sélection de la valeur

Touche ON/OFF

Interruption de l'opération en cours avec annulation de la valeur modifiée et non confirmée. Retour au menu précédent

4.1.3 Verrouillage du clavier







Pour verrouiller les touches, maintenez appuyé  (pendant environ 10 secondes) jusqu'à la visualisation du message BLOCAGE CLAVIER.

Une fois le clavier verrouillé, suite à la pression d'une touche quelconque apparaît le message CLAVIER BLOQUE.

Pour déverrouiller les touches, maintenez à nouveau appuyé  (pendant environ 10 secondes) jusqu'à la visualisation du message DEBLOCAGE CLAVIER.

4.2 PROGRAMMER LA LANGUE

La fonction LANGUE permet de choisir parmi les langues disponibles celle qui correspond le plus au pays où le produit est installé.

- Appuyez sur  pendant quelques secondes
- avec  , faites défiler les options jusqu'à faire apparaître la mention LANGUE
- confirmez avec 
- à l'aide de la touche  , faites défiler les rubriques jusqu'à faire apparaître l'indication correspondante à la langue souhaitée (ex. « FRA LANGUE »)
- confirmez avec 

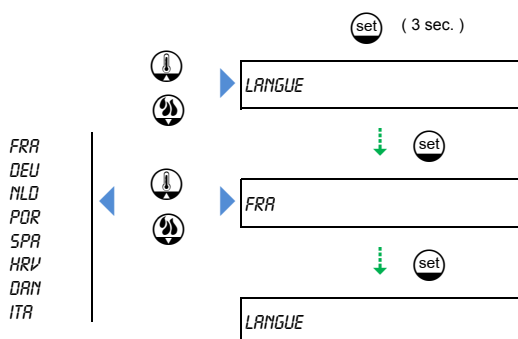

5 AVANT D'ALLUMER LE PRODUIT

Avant de mettre en service l'appareil:

- lisez attentivement toute la documentation et les informations quelle que soit la forme fournies du produit et des éventuels accessoires complémentaires, et toute autre documentation qui y est citée
- assurez-vous que toutes les indications prescrites par le constructeur et par les normes soient respectées
- assurez-vous d'avoir effectué toutes les opérations de nettoyage et d'entretien nécessaires du produit et de l'installation.



Sur certains modèles, une grille de protection est présente à l'intérieur du réservoir. Il est strictement interdit de retirer cette grille.



Avant de procéder à l'allumage:

- Éliminez les granulés imbrûlés présents dans le brasero
- contrôler que le brasero soit placé correctement dans son siège et poussé vers la partie du trou d'allumage
- vérifier que la porte du foyer soit bien fermée et que le réservoir des granulés soit plein ou dans tous les cas qu'il contienne une quantité de combustible permettant de garantir le fonctionnement du produit pendant la période désirée.



Ne pas vider les granulés imbrûlés présents dans le brasier peut provoquer, lors d'un nouvel allumage, la formation consistante de gaz/fumées imbrûlés à l'intérieur du foyer qui en l'absence de flamme peuvent compromettre la sécurité.

- Consulter l'option "MESSAGE VIDER BRASERO".



Pendant le fonctionnement:

- certaines pièces du produit (porte, poignée, dispositifs de réglage, parties en céramique) peuvent atteindre des températures élevées. Faites donc très attention et prenez les précautions et dispositifs de protection nécessaires, surtout en présence d'enfants, de personnes âgées, handicapées et d'animaux
- garder tout produit combustible ou sensible à la chaleur loin de l'appareil (par exemple, meubles en bois, rideaux, tapis, tissus, vêtements, décorations, liquides inflammables, etc.)
- la porte doit rester fermée et la vitre doit être intègre.

5.1 REMARQUE POUR LE PREMIER ALLUMAGE

i Avant d'effectuer le premier allumage, pensez à faire remplir la cochlée de chargement en suivant ce qui est indiqué dans le paragraphe "CHARGEMENT COCHLEE".

- Cette opération peut être également nécessaire quand le réservoir se vide.
- Quand la cochlée de chargement est vide même partiellement, il est très probable que la première tentative d'allumage échoue puisqu'elle doit prendre le temps de se remplir.

! Durant les premiers allumages, des odeurs dues à l'évaporation de graisses ou de liquides huileux utilisés pour la fabrication et présents dans la peinture peuvent se dégager. Dans cette phase, prenez soin de bien aérer le local et évitez d'y séjourner trop longtemps car les vapeurs émises pourraient être nuisibles aux personnes et aux animaux.

Les premiers allumages devront être effectués de façon à permettre la mise en place du corps du produit et l'évaporation totale des graisses ou liquides huileux utilisés pour la fabrication et présents dans la peinture.

Par conséquent:

- faire fonctionner le produit à puissance moyenne (ou dans le cas de produits thermo sans réglage de la puissance, faites fonctionner le produit avec un réglage de température d'environ 60°C / 140°F) pendant les 5-6 premières heures depuis l'allumage (pendant cette phase, les dilatations provoquées par la chaleur, permettront la mise en place du corps du produit)
- après la phase de mise en place, le produit devra être utilisé à la puissance maximale (ou bien dans le cas de produits thermo sans réglage de la puissance, faites fonctionner le produit avec un réglage de température d'environ 70°C / 158°F) pendant une période valable entre 6 et 10 heures, en fonction de la quantité de peinture présente dans le corps du produit et qui devra évaporer. Il n'est pas nécessaire que le poêle fonctionne à la puissance maximale en continu, vous pouvez le faire fonctionner en deux tranches de temps interrompues par un arrêt du produit d'au moins 3-4 heures.

Au terme de cette procédure, des graisses ou liquides huileux seront évaporés, la peinture sera stabilisée et le produit devra être utilisé avec des paramètres appropriés pour une utilisation normale.

Au besoin, il est possible d'effectuer un nouveau cycle de fonctionnement au maximum, afin de permettre la disparition des substances qui dégagent les odeurs.

5.2 CONTRÔLE DE LA FRÉQUENCE ET DE LA TENSION ÉLECTRIQUE DE RÉSEAU

Certains appareils, lors de l'allumage, sont en mesure de reconnaître automatiquement la fréquence et la tension du réseau d'alimentation électrique.

Des messages semblables à ceux-ci apparaissent :

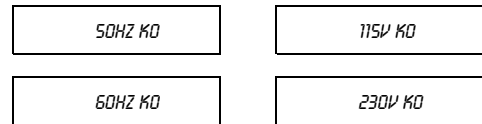

il est nécessaire de faire intervenir un technicien autorisé pour modifier les réglages de l'appareil. Seulement après, il sera possible de démarrer le produit.

5.3 CHARGEMENT COCHLEE

La fonction CHARGEMENT COCHLEE permet de remplir de granulés la cochlée sans fin et d'avoir un déchargement de granulés immédiat dans le brasero pour favoriser l'allumage du produit.

! Lors de la première utilisation ou si le réservoir a été entièrement vidé des granulés, avant d'appuyer sur la touche de démarrage de l'appareil il est nécessaire d'effectuer la fonction « CHARGEMENT COCHLEE » pour remplir de granulés le système de chargement.

- La fonction CHARGEMENT COCHLEE est possible seulement avec le produit à l'état OFF et froid.

Pour effectuer la fonction CHARGEMENT COCHLEE :

- appuyez sur **set** pendant quelques secondes
- avec faites défiler les options jusqu'à faire apparaître la mention INSTALLATEUR
- confirmez avec **set**
- avec faites défiler les rubriques jusqu'à faire apparaître la rubrique CHARGEMENT COCHLEE
- confirmez avec **set**
- attendez le temps nécessaire à l'achèvement de l'opération

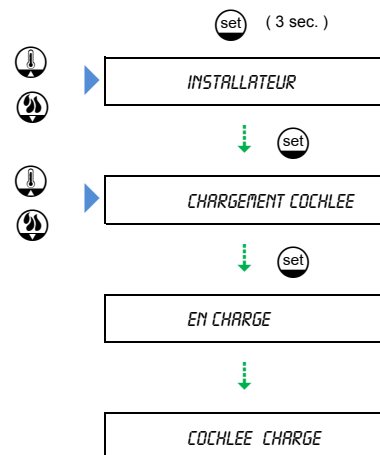

Il sera ensuite demandé de vider les granulés du brasero. Consulter l'option "MESSAGE VIDER BRASERO". Seulement après, il sera possible de démarrer le produit.

Message « NO CHARGE »

Il indique qu'il est impossible d'effectuer la fonction.

 La fonction CHARGEMENT COCHLEE est possible seulement avec le produit à l'état OFF et froid.

6 DÉMARRER LE PRODUIT

Avant d'entrer en modalité de fonctionnement normal, un cycle d'allumage signalé comme suit démarre :

Maintenez la touche ON/OFF  appuyée pendant quelques instants.

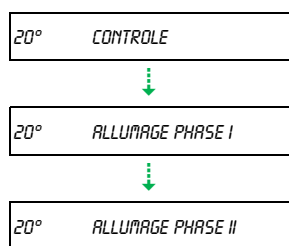





Une fois le cycle de démarrage réussi, le produit se stabilise en mode de fonctionnement normal.

 Si durant la phase de démarrage (après 12-15 minutes environ) la combustion n'est pas correctement démarrée, un avertissement de sécurité apparaîtra sur l'afficheur. Consulter l'option "MESSAGES - AVERTISSEMENTS DE SÉCURITÉ - ANOMALIES".

7 VARIER LA PUISSANCE

Pour modifier la puissance :

- appuyer sur 
- choisissez la valeur souhaitée avec  
- appuyez sur  pour confirmer la valeur réglée et revenir à l'affichage normal.

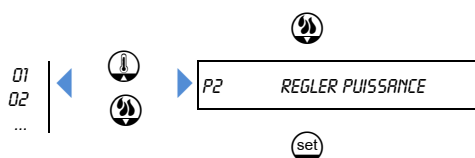





8 VARIEZ LA TEMPÉRATURE AMBIANTE

Ce paramètre permet de placer le produit à la puissance minimale une fois la valeur de la température réglée atteinte.

 La température ambiante peut être réglée de 7 °C à 30 °C (44°F / 86°F).

- La température peut être relevé à l'aide de :
 - la sonde présente sur la machine
 - d'un thermostat externe (consulter l'option "FONCTIONNEMENT AVEC THERMOSTAT EXTÉRIEUR").
- Une fois la température programmée atteinte, l'affichage initial indique « OK » et le produit se positionne à la puissance minimum même s'il continue à indiquer le niveau de puissance programmé sur l'afficheur.

Pour varier le paramètre de température :

- appuyer sur 
- choisissez la valeur souhaitée avec  
- appuyez sur  pour confirmer la valeur réglée et revenir à l'affichage normal.

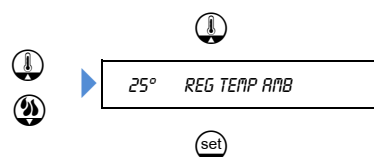

9 VARIER LA VENTILATION

 Fonction présente seulement sur certains appareils.

La vitesse du ventilateur d'air chaud installé en série est modulée de façon automatique en fonction de la puissance. Pour des raisons de sécurité, il ne peut être modifiée manuellement.

Le ventilateur d'air chaud supplémentaire installé avec le KIT CANALISATION D'AIR CHAUD présente des fonctionnements différents selon le modèle.

 Il est possible d'installer le KIT CANALISATION D'AIR CHAUD seulement sur certains modèles. Consultez le manuel "INFORMATIONS SUR LE PRODUIT, INSTALLATION ET ENTRETIEN" à la rubrique "ACCESSOIRES SUR DEMANDE".





9.1 VENTILATEUR D'AIR CHAUD SUPPLÉMENTAIRE SANS RÉGLAGE

Le ventilateur d'air chaud supplémentaire suit le même fonctionnement que le ventilateur d'air chaud installé en série et la vitesse ne peut pas être modifiée manuellement par utilisateur.

 Avec kit DE CANALISATION D'AIR CHAUD n'est pas possible activer la fonction MODE NUIT

9.2 VENTILATEUR D'AIR CHAUD SUPPLÉMENTAIRE AVEC RÉGLAGE

Pour varier la vitesse du ventilateur d'air chaud supplémentaire et installé avec le KIT CANALISATION D'AIR CHAUD:

- appuyer sur 
- choisissez la valeur souhaitée avec  
- confirmez avec 

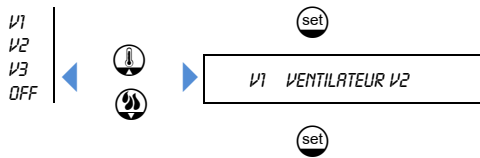

VENTILATEUR V2 - OFF

Le ventilateur d'air chaud supplémentaire est éteint. Pour des raisons de sécurité, ce réglage est disponible seulement sur certains modèles.

10 ÉTEINDRE LE PRODUIT

Pour éteindre le produit:

- maintenez la touche ON/OFF  appuyée pendant quelques instants
- le chargement des granulés est interrompu et l'aspirateur des fumées et le ventilateur d'air ambiant (si présent) continuent à fonctionner jusqu'au refroidissement de l'appareil
- une fois l'appareil éteint, l'indication OFF apparaît.

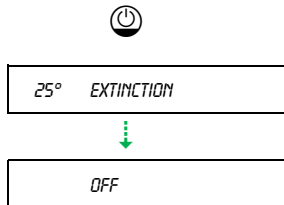

11 CAS PARTICULIERS

11.1 REDÉMARRAGE EN PHASE D'EXTINCTION

Le produit a à peine terminé la phase d'arrêt et l'inscription « OFF » vient d'apparaître sur l'afficheur ou bien il se trouve en phase d'arrêt et l'inscription « EXTINCTION » apparaît sur l'afficheur.

Si vous décidez de redémarrer le produit en appuyant sur ON/OFF

 et que l'afficheur indique:

25° REFROIDISSEMENT

cela signifie que le produit est encore chaud et qu'il faut respecter les délais nécessaires au refroidissement. Une fois le poêle refroidi, l'afficheur indiquera « OFF ».

Pour redémarrer l'appareil, appuyez à nouveau sur ON/OFF .

11.2 EXTINCTION EN PHASE DE DÉMARRAGE

Le produit a été éteint lors des phases d'allumage, volontairement ou par l'absence de tension.

Avant l'extinction de l'appareil, certaines mentions indiquées ci-dessous pourraient apparaître :

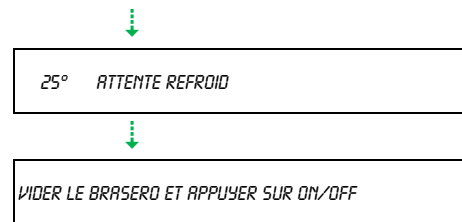

Consulter l'option "MESSAGE VIDER BRASERO".



Ne coupez jamais l'alimentation électrique durant cette phase : cette opération pourrait créer des problèmes de sécurité, endommager le produit et compromettre le fonctionnement.

11.3 AVERTISSEMENTS DE SÉCURITÉ : COMMENT INTERVENIR

Avant d'interrompre la signalisation des avertissements de sécurité :

- consulter l'option "*MESSAGES - AVERTISSEMENTS DE SÉCURITÉ - ANOMALIES*"
- identifiez les causes qui ont déclenché ce type d'alarme signalée
- identifier l'intervention nécessaire.

À ce stade :

- désactivez l'appareil en appuyant sur ON/OFF 
- l'avertissement acoustique s'arrête

Avant l'extinction de l'appareil, certaines mentions indiquées ci-dessous pourraient apparaître :

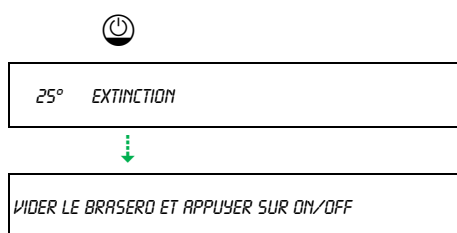

 Consulter l'option "*MESSAGE VIDER BRASERO*".

 Uniquement après être sûr d'avoir individualisé et retiré la cause et restauré la situation de sécurité, il est possible de procéder à un nouvel allumage (consulter l'option "*DÉMARRER LE PRODUIT*"). Sinon l'appareil continuera à signaler des avertissements sans permettre l'allumage.

 Si nécessaire, contactez le C.A.T. (centre d'assistance technique autorisé).

11.4 FONCTIONNEMENT EN CONDITIONS ATMOSPHÉRIQUES DÉFAVORABLES

Des conditions atmosphériques difficiles (changements climatiques brusques, vent, gel, etc..) peuvent provoquer des dysfonctionnements de l'appareil et déclencher certains dispositifs de sécurité et avertissements relatifs.



Surveillez le fonctionnement de l'appareil et si nécessaire, consultez la rubrique "*AVERTISSEMENTS DE SÉCURITÉ : COMMENT INTERVENIR*".

12 MENU

12.1 FONCTIONS DU MENU PRINCIPAL

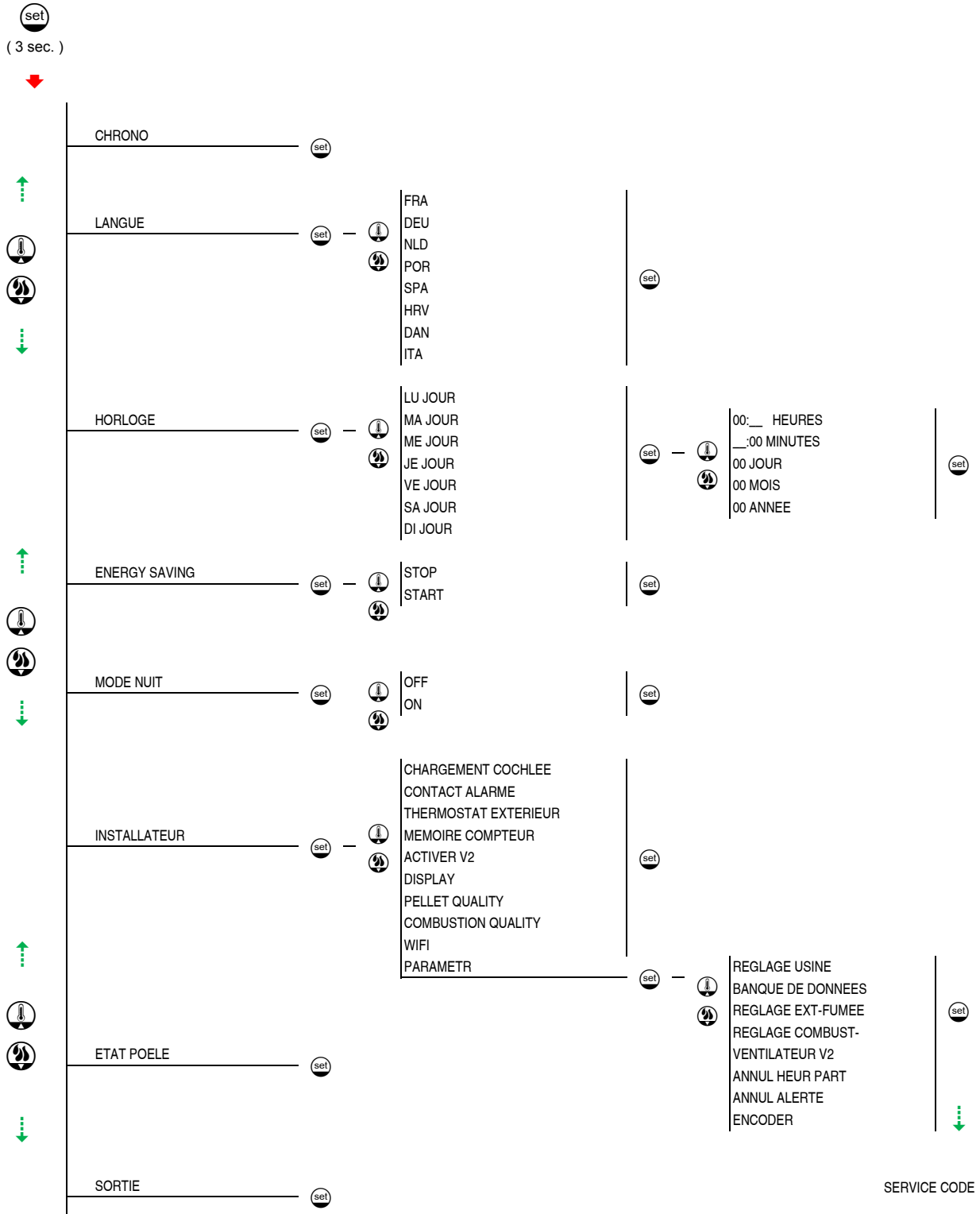

Selon le modèle, diverses fonctions présentes dans le MENU ne sont pas visibles.

13 RÉGLEZ LA DATE ET L'HEURE (HORLOGE)

La fonction HORLOGE permet de régler sur le produit le jour de la semaine, heures, minutes, jour, mois, année en cours.

i Le produit quitte l'usine avec l'horloge déjà réglée, il vous suffit donc de contrôler si l'heure est correcte ou si elle correspond éventuellement à l'heure courante. Il est nécessaire de régler précisément l'horloge afin de pouvoir utiliser toutes les fonctions qui en prévoient l'utilisation.

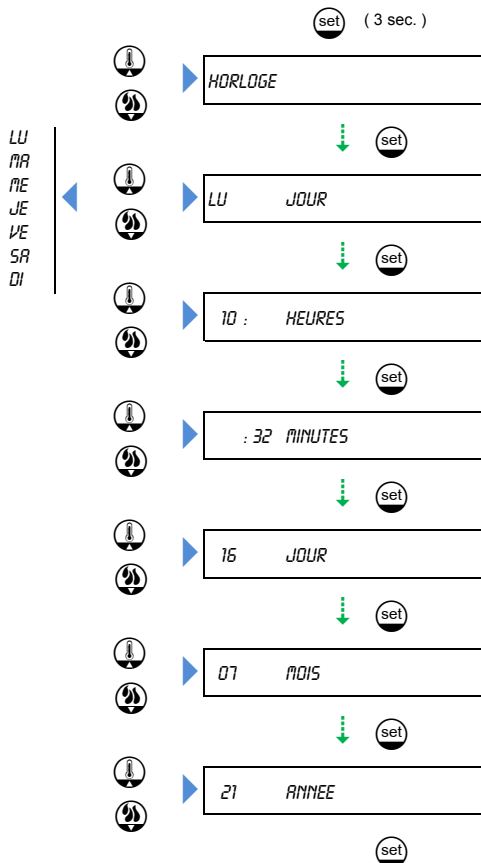

14 PROGRAMMEZ LE CHRONO (CHRONO)

La fonction CHRONO permet d'allumer et d'éteindre le produit de manière automatique, en fonction aux horaires et aux jours programmés par l'utilisateur, sans l'intervention manuelle d'un opérateur.

Ce type de chronothermostat permet de mémoriser un maximum de 6 programmes et un seul cycle de fonctionnement par programme.

Le cycle de fonctionnement consiste en une période comprise entre une heure de départ et une heure d'arrêt durant laquelle l'appareil fonctionne.

Vous pouvez choisir pour chaque programme les jours durant lesquels vous souhaitez l'activer.

Par exemple, pour régler les horaires d'allumage suivants : de 06h00 à 09h00, de 11h30 à 13h00 et de 20h30 à 23h00 seulement pour le Lundi, Mardi et Jeudi

- activez le programme PR1 aux heures 06.00 aux heures 09.00 pour les jours LU, MA, JEU
- activez le programme PR2 aux heures 11.30 aux heures 13.00 pour les jours LU, MA, JEU
- activez le programme PR3 aux heures 20.30 aux heures 23.00 pour les jours LU, MA, JEU

de 06h00 à 08h30 et de 16h00 à 20h00 seulement le Vendredi et le Samedi

- activez le programme PR4 aux heures 06.00 aux heures 08.30 pour les jours VE, SA
- activez le programme PR5 aux heures 16.00 aux heures 20.00 pour les jours VE, SA

de 08h00 à 13h00 seulement le Dimanche

- activez le programme PR6 aux heures 08.00 aux heures 13.00 pour les jours DI



Si le mode ENERGY SAVING est programmé, le mode CHRONO gère les démarrages et les extinctions de l'appareil en fonction des tranches horaires programmées, tandis que le fonctionnement, les extinctions et les démarrages en fonction de la température sont gérés par le mode ENERGY SAVING.

! Il est conseillé d'avoir seulement un programme activé afin d'éviter des programmes qui se superposent.

- Si les programmes sont combinés, il faut régler au moins deux heures entre le point d'interruption et le point d'allumage pour éviter la superposition. Cela permet de respecter les temps appropriés de refroidissement du produit nécessaires pour un bon fonctionnement.
- En cas de plusieurs programmations activées, avec des tranches horaires qui se chevauchent, l'appareil démarra selon le premier horaire d'allumage programmé et s'éteindra toujours selon le premier horaire d'extinction, indépendamment du programme.

i LA PREMIÈRE FOIS QUE LE PROGRAMME S'ACTIVE, IL EST NÉCESSAIRE DE SYNCHRONISER L'HORLOGE EN RÉGLANT LE JOUR, L'HEURE ET LES MINUTES COURANTES, telle que la programmation de l'heure courante sur une nouvelle montre.

- Pour régler l'heure en cours, consulter l'option "**RÉGLEZ LA DATE ET L'HEURE (HORLOGE)**". Cette opération sera nécessaire uniquement quand l'horloge sera activé pour la première fois.

Exemple de la fonction CHRONO et séquence

- 1 Numéro du programme
- 2 programme activé (ON) ou désactivé (OFF)
- 3 START heure d'allumage
- 4 STOP heure d'arrêt
- 5 Température
- 6 Puissance
- 7 Modalité nuit *
- 8 Ventilateur V2 *
- 9 Jours de la semaine: LU= lundi ... DI= dimanche
- 10 Active (SET) ou désactive (RESET) tous les programmes
- 11 Si la fonction START est réglée sur OFF, le produit ne démarre pas la phase d'allumage
- 12 Si la fonction STOP est réglée sur OFF, le produit ne démarre pas la phase d'extinction

(*) Fonction présente seulement sur certains appareils.

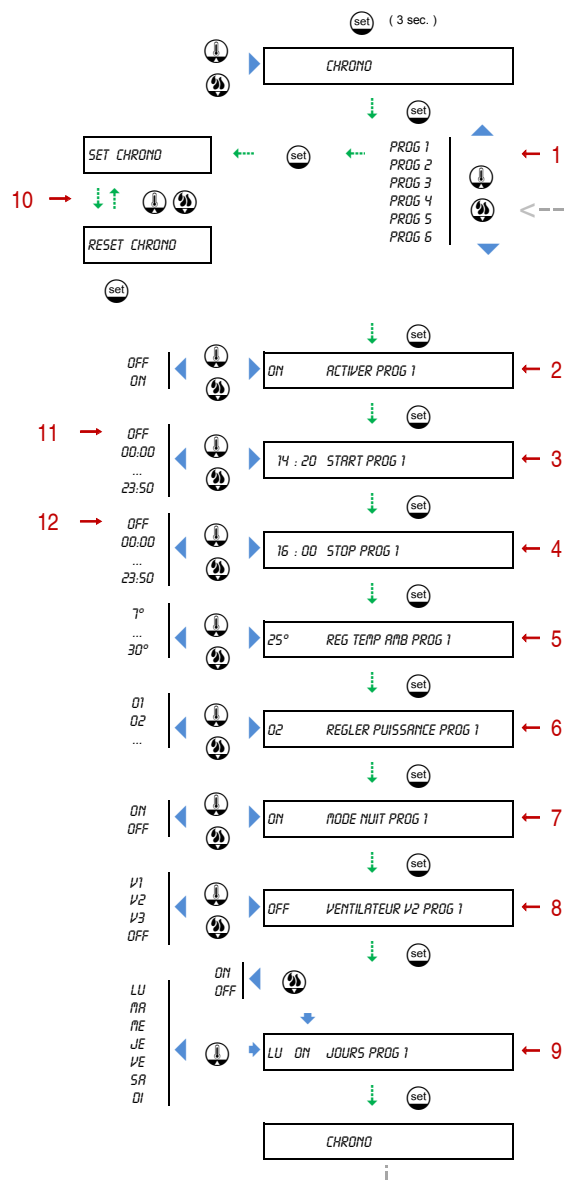

i Chaque programme est activé s'il est réglé sur ON, alors qu'il sera désactivé s'il est réglé sur OFF.

- La programmation des heures est de 10 minutes en 10 minutes.
- En maintenant la touche appuyée ou la touche , la vitesse à laquelle l'heure est modifiée augmente progressivement.

i À n'importe quelle page du menu de programmation, pour revenir au niveau précédent, appuyez une fois sur la touche .

15 ENERGY SAVING

La fonction ENERGY SAVING permet d'éteindre et de rallumer automatiquement le produit en fonction de la température relevée par la sonde ambiante raccordée au produit.

! Si la fonction de THERMOSTAT EXTÉRIEUR STOP est activée, il n'est pas possible d'activer la modalité ENERGY SAVING et vice-versa.

! Si le mode ENERGY SAVING est programmé, le mode CHRONO gère les démarrages et les extinctions de l'appareil en fonction des tranches horaires programmées, tandis que le fonctionnement, les extinctions et les démarrages en fonction de la température sont gérés par le mode ENERGY SAVING.

Le principe de fonctionnement est le suivant :

- lorsque la température ambiante atteint la valeur de température programmée par l'utilisateur (consulter l'option "VARIEZ LA TEMPÉRATURE AMBIANTE"), le produit se met automatiquement sur la puissance 1
- s'il fonctionne à la puissance 1, la température ambiante continue d'augmenter jusqu'à atteindre la valeur réglée sur la fonction STOP (exemple +2 °C / +4°F par rapport à la température programmée) le produit s'éteint et entre dans un état d'attente
- lorsque la température ambiante relevée par le produit descend jusqu'à la valeur de température programmée avec la fonction START (exemple -3 °C / -6°F par rapport à la température programmée), le produit démarre un nouvel allumage et revient à la puissance précédemment programmée par l'utilisateur.

Pour une utilisation correcte du mode ENERGY SAVING, en référence à l'environnement à chauffer et sa perte/dispersion de chaleur, il est recommandé de régler la température de START/STOPS de manière à éviter des séquences continues de allumage/arrêt (ON/OFF) du poêle.

Ou l'intervalle de temps entre les étapes de allumage/mise en route et arrêt du poêle est inférieure à 90 minutes, préférer la fonction de modulation à un minimum par désactivation du ENERGY SERVICE (programmer ENERGY STOP sur OFF).

! Le produit redémarre seulement quand la température relevée sur l'appareil est telle à permettre un redémarrage en toute sécurité.

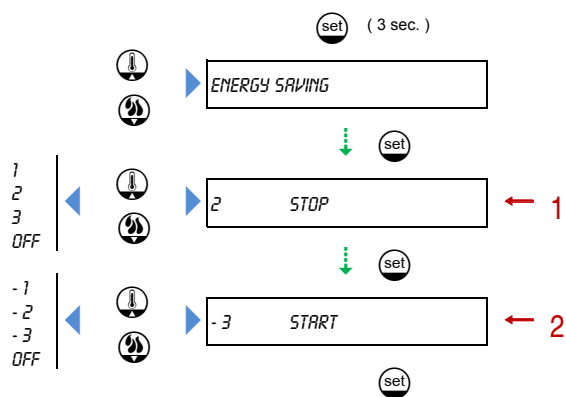

- 1 Elle définit l'écart par rapport à la température ambiante, pour activer l'extinction.
En cas de validation des fonctions STOP et OFF, dès l'atteinte de la température ambiante programmée, le produit fonctionnera en mode traditionnel en modulant la flamme à la puissance 1 sans s'éteindre.

i Valeur programmable entre +1 e +3°C (+2 / +6 °F).

- 2 Elle définit l'écart par rapport à la température ambiante, pour activer le rallumage.
Si la fonction START est réglée sur OFF, le produit ne lance pas la phase d'allumage après l'extinction automatique et reste éteint.

i Valeur programmable entre -1 e -3°C (+2 / +6 °F).

Message « ENS »

Indique que la fonction ENERGY SAVING est programmée.

Message « ENERGY OK »

Il indique l'atteinte de la valeur de la température programmée dans la fonction STOP, le produit lance alors la phase d'extinction et entre en état d'attente.

Message "OFF E"

Indique que le produit a été éteint manuellement (ou par l'intervention d'une fonction quelconque) avec le MODE STOP activé.

i Si l'appareil est éteint manuellement, la programmation n'a aucun effet et l'appareil ne se rallumera pas de façon automatique.

- Dans ce cas, pour rallumer le produit, un nouveau démarrage manuel est nécessaire..

16 MODALITÉ NUIT

La fonction MODE NUIT permet d'éteindre le moteur de la ventilation d'air chaud (installé en série) manuellement ou en réglant une tranche horaire spécifique : pour des raisons de sécurité, l'appareil se met sur la puissance minimum et la chaleur se propagera seulement par convection.

i Fonction présente seulement sur certains appareils.

! Si le MODE NUIT est programmé, la puissance de l'appareil n'est pas déterminée par le réglage du CHRONO, mais est gérée par l'intervention du MODE NUIT: la modalité CHRONO gère seulement les démarrages et les extinctions de l'appareil durant les tranches horaires programmées.

- Sur certains modèles, il n'est pas possible d'activer le MODE NUIT.

i Au moment de l'activation de la fonction MODE NUIT, il est possible que l'extinction de la ventilation ne soit pas instantanée mais qu'elle se déclenche successivement lorsque les conditions de fonctionnement le permettent.

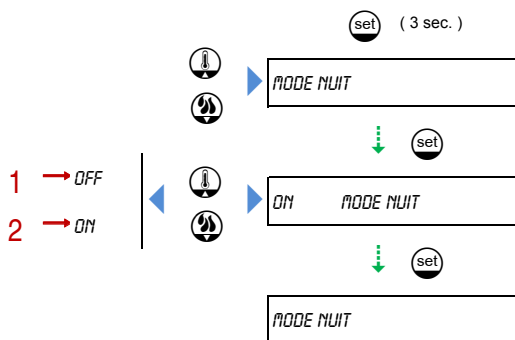

- le ventilateur d'air chaud reste toujours allumé.
- le ventilateur d'air chaud reste toujours éteint.

i Pour activer la fonction MODE NUIT durant une plage horaire précise, programmez une fonction CHRONO.

i Pour des raisons de sécurité sur certains appareils, le moteur de la ventilation d'air chaud pourrait ne pas s'éteindre complètement mais fonctionner à vitesse réduite.

Message « N »

Indique la fonction MODE NUIT est déclenchée. Pour des raisons de sécurité, seules puissance P1 (valeur par défaut) et P2 peuvent être programmées. À la fin, l'appareil revient à la puissance programmée avant l'intervention de la fonction MODE NUIT.

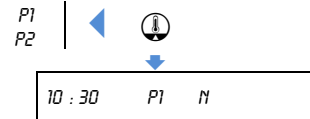

Message "OFF N"

Indique que le produit a été éteint manuellement (ou par l'intervention d'une fonction quelconque) avec le MODE NUIT activé.

17 INSTALLATEUR

À l'intérieur de la fonction INSTALLATEUR, il est possible d'interagir librement avec les rubriques mentionnées ci-dessous. Les autres indications sont exclusivement réservées au C.A.T. (centre d'assistance technique autorisé) et exigent un code d'accès. En fonction du produit, certaines des indications peuvent ne pas être visibles.

17.1 CONTACT ALARME

La connexion H2O permet le raccordement d'un dispositif de sécurité externe, éventuellement prévu par des normes locales pour empêcher le fonctionnement de l'appareil en cas d'anomalies.

i Pour le raccordement électrique, consulter le manuel "INFORMATIONS SUR LE PRODUIT, INSTALLATION ET ENTRETIEN" au paragraphe "BRANCHEMENTS ÉLECTRIQUES".

- Le contact externe peut être normalement ouvert ou normalement fermé : effectuez le bon réglage dans le menu.

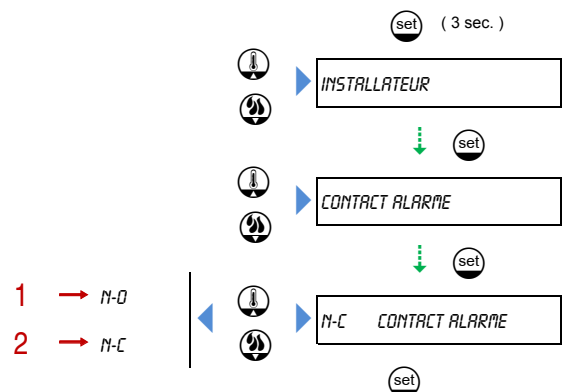

- 1 Sélectionnez si le produit est raccordé à un contact normalement ouvert.
Lorsque le contact est ouvert, l'appareil fonctionne normalement. Lorsque le contact ferme le circuit électrique, le processus d'extinction de l'appareil est lancé.
- 2 Sélectionnez si le produit est raccordé à un contact normalement fermé.
Lorsque le contact est fermé, l'appareil fonctionne normalement. Lorsque le contact ouvre le circuit électrique, le processus d'extinction de l'appareil est lancé.

17.2 FONCTIONNEMENT AVEC THERMOSTAT EXTÉRIEUR

La fonction THERMOSTAT EXTÉRIEUR permet de régler le fonctionnement du produit à travers un contact extérieur, comme par exemple un thermostat d'ambiance extérieur.

i Pour le raccordement électrique, consulter le manuel "INFORMATIONS SUR LE PRODUIT, INSTALLATION ET ENTRETIEN" au paragraphe "BRANCHEMENTS ÉLECTRIQUES".

- Le contact externe peut être normalement ouvert ou normalement fermé : effectuez le bon réglage dans le menu.

! Si la fonction de THERMOSTAT EXTÉRIEUR STOP est activée, il n'est pas possible d'activer la modalité ENERGY SAVING et vice-versa.

Le fonctionnement du thermostat extérieur dépend de la programmation de la température de l'appareil.

Pour activer le thermostat extérieur :

- programmez la température ambiante souhaitée sur le thermostat extérieur
- programmez la valeur maximale de 30 °C (86 °F) sur l'appareil.

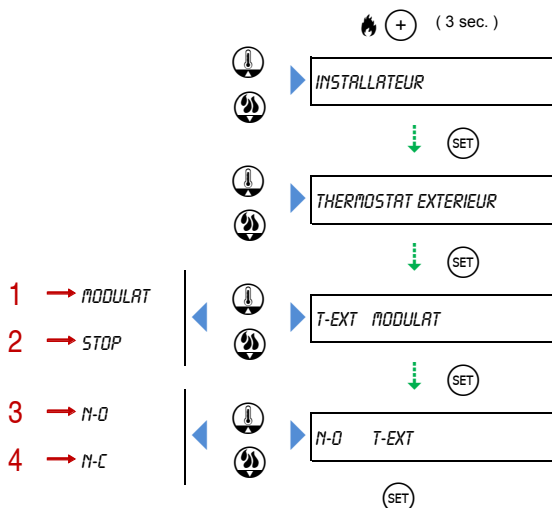

- 1 Une fois que la température réglée sur le thermostat est atteinte, la puissance du produit passe à la puissance minimum. La puissance précédemment programmée (par ex. « P4 ») reste affichée avec l'ajout de l'indication « OK ».

10 : 30 OK P4

- 2 Lorsque la température programmée sur le thermostat sera atteinte, la phase d'extinction s'active et le produit se met en état d'attente. Lorsque la température descend en-dessous de la valeur programmée sur le thermostat, le produit s'allume à nouveau.

i Le produit redémarre seulement quand la température relevée sur l'appareil est telle à permettre un redémarrage en toute sécurité.

- 3 Sélectionnez si le produit est raccordé à un contact normalement ouvert.
Lorsque le contact est ouvert, l'appareil fonctionne normalement. Lorsque le contact ferme le circuit électrique, l'appareil entre en MODULER ou STOP.
- 4 Sélectionnez si le produit est raccordé à un contact normalement fermé.
Lorsque le contact est fermé, l'appareil fonctionne normalement. Lorsque le contact ouvre le circuit électrique, l'appareil entre en MODULER ou STOP.

Message « T »

Il indique que la fonction THERMOSTAT EXTÉRIEUR STOP est activée.

Message "TERM EXT OK"

Il indique l'atteinte de la valeur de la température programmée dans la fonction STOP, le produit lance alors la phase d'extinction et entre en état d'attente.

i Si l'appareil est éteint manuellement, la programmation n'a aucun effet et l'appareil ne se rallumera pas de façon automatique.
■ Dans ce cas, pour rallumer le produit, un nouveau démarrage manuel est nécessaire..

17.3 MÉMOIRE COMPTEUR

La fonction MÉMOIRE COMPTEUR affiche des informations sur:

- 1 heures de vie totales du produit
- 2 heures de vie partielles du produit: datent de la dernière remise à zéro effectuée par du personnel spécialisé en cas d'intervention d'entretien technique. Leur remise à zéro n'est pas autorisée à l'utilisateur
- 3 nombre d'allumages effectués
- 4 5 derniers signaux de sécurité
- 5 ordre progressif d'avertissement des signaux de sécurité.

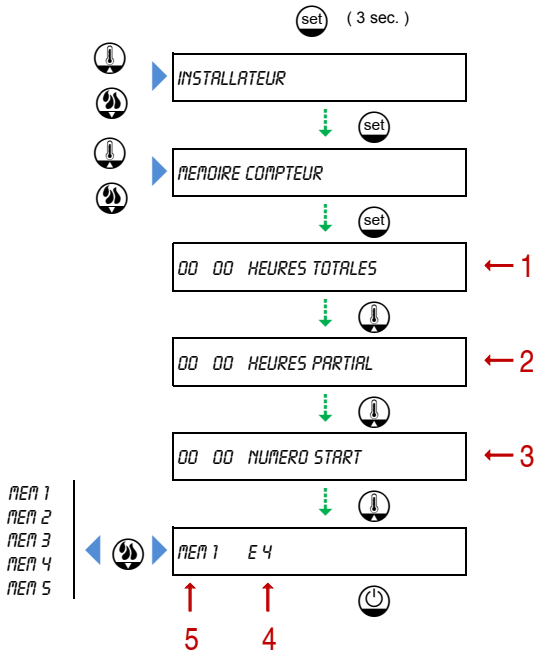

- 1 → ON
2 → OFF

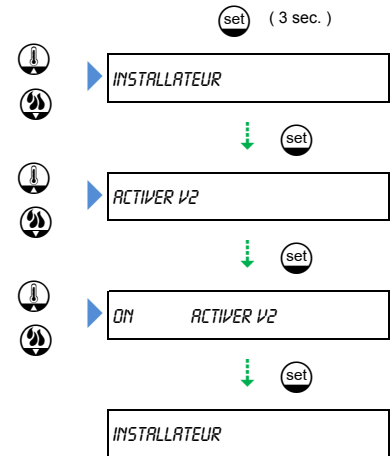

- 1 Le fonctionnement du ventilateur d'air chaud est activé.
- 2 Le fonctionnement du ventilateur d'air chaud est désactivé.

17.5 AFFICHEUR (DISPLAY)

La fonction AFFICHEUR (DISPLAY) permet de :

- de définir ce que l'on souhaite visualiser sur la page-écran principal de l'afficheur
- de programmer l'extinction de l'afficheur en cas d'inactivité du clavier

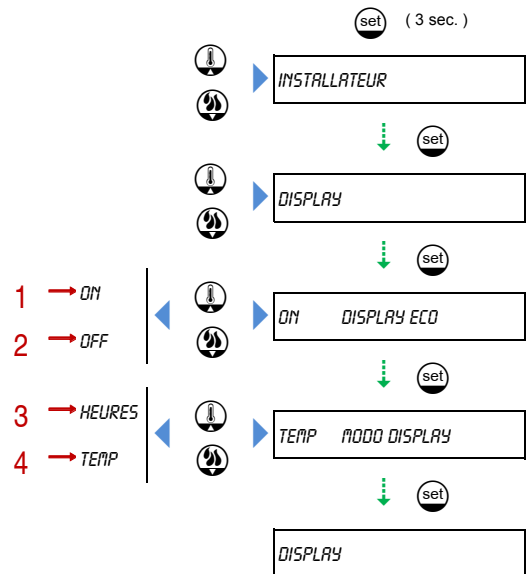

- 1 Si le clavier est inactivé pendant plus d'1 minute, l'afficheur s'éteint jusqu'à l'utilisation successive.
- 2 L'afficheur reste toujours allumé.
- 3 Affichage de l'heure sur la page-écran principale de l'afficheur.
- 4 Affichage de la température ambiante sur la page-écran principale de l'afficheur.

17.4 ACTIVER V2

i Ce réglage est réservé au personnel spécialisé et doit être effectué en phase d'installation.

i Fonction présente seulement sur certains appareils.
 ■ Fonction à activer seulement si cela est expressément indiqué dans les INSTRUCTIONS D'INSTALLATION du KIT CANALISATION DE L'AIR CHAUD.

La fonction ACTIVER V2 permet d'activer le ventilateur d'air chaud supplémentaire.

17.6 PELLET QUALITY

i Consultez le manuel "INFORMATIONS SUR LE PRODUIT, INSTALLATION ET ENTRETIEN" à la rubrique "CARACTÉRISTIQUES DES GRANULÉS".

Même un granulé de bois de qualité et avec les caractéristiques requises peut avoir un rapport poids/volume différent de celui utilisé pour les configurations faites en usine et avoir un impact sur la consommation de granulés.

Cette fonction interagit, bien que de manière limitée, avec les paramètres de l'appareil pour adapter le fonctionnement en fonction des conditions de fonctionnement.

Nous conseillons de:

- ne modifiez pas simultanément PELLET QUALITY et COMBUSTION QUALITY
- appliquez seulement une modification à la fois et vérifiez l'effet sur la combustion
- attendez, si nécessaire, même le jour d'après avant d'apporter d'autres modifications : il faut du temps pour évaluer les variations de la combustion

Pour des variations plus significatives et pour la « personnalisation » des paramètres de fonctionnement de l'appareil, l'intervention du C.A.T. (centre d'assistance technique autorisé) est nécessaire.

Valeur	Conditions d'utilisation
0	Configurations d'usine
> 0 (+)	Flamme toujours basse à la puissance maximum, granulés plus longs que ceux utilisés pour les configurations faites en usine, consommation horaire de granulés inférieure à celle déclarée
< 0 (-)	Dépôt excessif de cendre dans le brasier, consommation horaire de granulés supérieure à celle déclarée

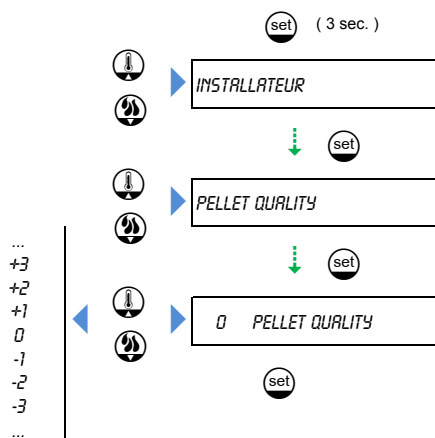

17.7 COMBUSTION QUALITY

Sur certaines typologies d'installation il pourrait s'avérer nécessaire un afflux d'air comburant différent des configurations faites en usine.

Cette fonction interagit, bien que de manière limitée, avec les paramètres de l'appareil pour adapter le fonctionnement en fonction des conditions de fonctionnement.

Nous conseillons de:

- ne modifiez pas simultanément PELLET QUALITY et COMBUSTION QUALITY
- appliquez seulement une modification à la fois et vérifiez l'effet sur la combustion
- attendez, si nécessaire, même le jour d'après avant d'apporter d'autres modifications : il faut du temps pour évaluer les variations de la combustion

Pour des variations plus significatives et pour la « personnalisation » des paramètres de fonctionnement de l'appareil, l'intervention du C.A.T. (centre d'assistance technique autorisé) est nécessaire.

Valeur	Conditions d'utilisation
0	Configurations d'usine
> 0 (+)	Verre excessivement sale, dépôt excessif de granulés dans la brasier, canalisation d'air comburant long, utilisation d'un canal de fumée coaxial
< 0 (-)	Flamme excessivement basse à cause d'un tirage excessif

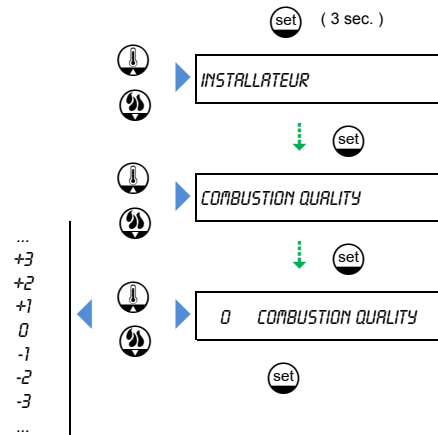

i Les valeurs configurables dépendent de l'appareil.

i Les valeurs configurables dépendent de l'appareil.

17.8 WI-FI

En cas de dysfonctionnements, modifiez le réseau Wi-Fi domestique etc... pourrait s'avérer nécessaire réinitialiser et reconfigurer le « module MYSUPERIOR ».

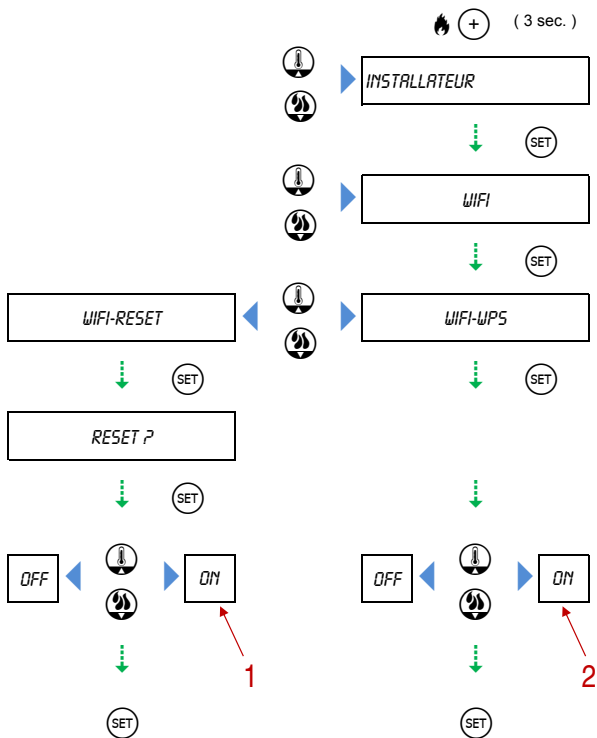

- 1 Réinitialisation du « module MYSUPERIOR ».
- 2 Activation de la fonction WPS.

i Pour plus d'informations sur le Wi-Fi \ Bluetooth pour le contrôle à distance (avertissements, exigences, enregistrement et configuration, etc.), consultez les instructions relatives.

17.9 PARAMÈTRES

Les fonctions du menu PARAMÈTRES sont exclusivement réservées au C.A.T. (centre d'assistance technique autorisé) et exigent un code d'accès.

18 ETAT DU POËLE

La fonction ETAT DU POËLE affiche des informations (destinées à un technicien spécialisé) sur :

- 1 température relevée par la sonde des fumées
- 2 vitesse de chargement de la cochlee
- 3 température ambiante relevée par la sonde de l'appareil
- 4 vitesse de rotation de l'aspirateur des fumées.

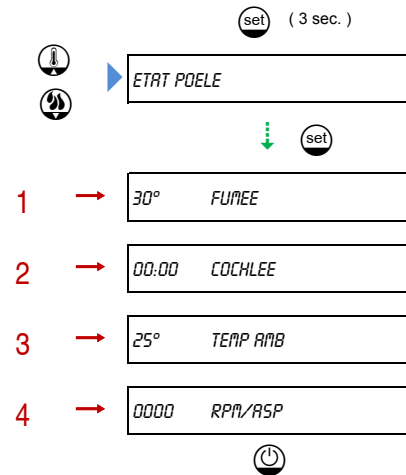

19 MESSAGES - AVERTISSEMENTS DE SÉCURITÉ - ANOMALIES

19.1 MESSAGES

Ci-dessous sont décrits les avertissements susceptibles de s'afficher durant le fonctionnement du produit et les éventuelles interventions à effectuer.

Certains des messages indiqués peuvent ne pas être liés à votre produit.

Message « NETTOYAGE BRASERO »

Il signale que le nettoyage automatique du brasero est actif. Selon le fonctionnement du produit, les temps d'activation sont variables. Cette opération est nécessaire dans le but d'éliminer des dépôts de cendres ou des mâchefers qui empêchent le bon fonctionnement du produit et qui doivent être enlevés.

i Aucune intervention de l'utilisateur n'est nécessaire.

Message « VIDER BRASERO »

VIDER LE BRASERO ET APPUYER SUR ON/OFF

Il signale que l'utilisateur doit effectuer une procédure de nettoyage du brasero.

Il apparaît par exemple si le produit a été éteint, volontairement ou par coupure de courant, pendant les phases de démarrage.



Ne videz pas le brasier dans le réservoir car il pourrait encore y avoir des granulés imbrûlés.

- Contrôlez que le brasero soit placé correctement dans son siège et poussé vers la partie du trou d'allumage.



Ne pas vider les granulés imbrûlés dans le brasier peut provoquer, lors d'un nouvel allumage, la formation consistante de gaz/fumées imbrûlés à l'intérieur du foyer qui en l'absence de flamme peuvent compromettre la sécurité.

- Une quantité importante de gaz/fumées imbrûlés à l'intérieur du foyer peut provoquer l'inflammation de la flamme soudaine et dans certains cas, peut causer l'éclatement du verre.
- Si des gaz/fumées imbrûlés se forment à l'intérieur du foyer, dans des appareils dotés d'une alimentation électrique, ne débranchez pas l'alimentation électrique.



Lors de l'extinction de l'aspirateur des fumées,;

- assurez-vous que la combustion des granulés restés dans le brasier soit terminée et que l'aspirateur des fumées soit éteint
- ouvrez la porte, allumez le brasero et videz-le des granulés imbrûlés
- remplacez le brasero dans son siège et refermez la porte.

L'utilisateur doit confirmer depuis le menu la réalisation de cette opération.

VIDER LE BRASERO ET APPUYER SUR ON/OFF



OFF

Message « SERVICE »

Il signale le moment pour un éventuel entretien programmé de l'appareil.

Une fois les 2 000 heures d'activité de l'appareil atteintes, quand le produit est éteint, l'indication « SERVICE » apparaît en alternance avec « OFF ».

Il faut procéder à une intervention d'entretien effectuée par un centre d'assistance technique pour les opérations de nettoyage et d'entretien soignées permettant de continuer à garantir des prestations et une sécurité fiables.



Le produit peut être utilisé mais il faut faire intervenir un C.A.T. (centre d'assistance technique autorisé).

Message "TERM EXT OK"

Consulter l'option "FONCTIONNEMENT AVEC THERMOSTAT EXTÉRIEUR".

Message "OFF T"

Consulter l'option "FONCTIONNEMENT AVEC THERMOSTAT EXTÉRIEUR".

Message "OFF E"

Consulter l'option "ENERGY SAVING".

Message "OFF N"

Consulter l'option "MODALITÉ NUIT".

Message "P1 N"

Consulter l'option "MODALITÉ NUIT".

Message « ENERGY OK »

Consulter l'option "ENERGY SAVING".

Message « ENS »

Consulter l'option "ENERGY SAVING".

Message « REFROIDISSEMENT »

Consulter l'option "REDÉMARRAGE EN PHASE D'EXTINCTION".

Message « REDEMARRAGE MANQUE DE TENSION »



Consulter l'option "*AUTRES ANOMALIES - INTERRUPTION DE COURANT ÉLECTRIQUE*".

Message « NO CHARGE »



Consulter l'option "*CHARGEMENT COCHLEE*".

Message « CLAVIER BLOQUE »

Il signale que la sécurité contre la pression accidentelle des touches est activée. Pour interagir avec le menu, il est nécessaire de débloquer le clavier.



Consulter l'option "*PANNEAU DE COMMANDES À BORD DE LA MACHINE*".

Message « FERMER »

Il signale que le couvercle du réservoir à granulés est ouverte. Contrôler la quantité de granulés présente dans le réservoir, si besoin le remplir puis refermer le couvercle. Une alarme sonore de sécurité se déclenche. Si le couvercle du réservoir est resté ouvert pendant un temps plus long que celui maximum préfixé (1 minute environ) les avertissements de sécurité interviennent.

19.2 AVERTISSEMENTS DE SÉCURITÉ

Ci-dessous, vous trouverez les avertissements accompagnés de signalisations sonores qui peuvent être activées en cas d'anomalies de fonctionnement.

 Toutes les opérations doivent être effectuées avec le feu éteint, avec l'appareil complètement froid et avec le câble d'alimentation électrique du produit, et/ou d'éventuels accessoires installés, débranchés.

- Toute modification non autorisée apportée sur l'appareil et/ou l'utilisation de pièces détachées non originales, tout entretien inefficace ou absent, utilisation et installation qui ne respectent pas ce que prescrivent les réglementations et le constructeur, outre à créer des situations de danger pour l'opérateur, annulent la garantie et dégagent le fabricant de toute responsabilité.
- Dans les cas susmentionnés, l'éventuelle intervention du C.A.T. (centre d'assistance technique autorisé) n'est pas couverte par la garantie car ce problème n'est pas imputable à un défaut de l'appareil.

 Certaines des interventions décrites peuvent être réalisées par l'utilisateur tandis que d'autres doivent être confiées au C.A.T. (centre d'assistance technique autorisé).

- Pour résoudre les dysfonctionnements et pour les réparations qui nécessitent une intervention sur des composants à l'intérieur du revêtement ou du foyer, il est nécessaire de contacter des personnes qualifiées, conformément aux normes en vigueur. Par conséquent, nous vous conseillons de vous adresser exclusivement au C.A.T. (centre d'assistance technique autorisé).
- Contactez les C.A.T. (centre d'assistance technique autorisé) uniquement après avoir soigneusement consulté toutes les instructions jointes au produit et aux éventuels accessoires.

 Consulter l'option "AVERTISSEMENTS DE SÉCURITÉ : COMMENT INTERVENIR".

Avertissement "E1"

L'un des dispositifs suivants est intervenu: pressostat, capteur d'ouverture de la porte foyer (si présente), capteur d'ouverture du couvercle du réservoir à granulés (si présente). L'alimentation électrique est interrompue au niveau de la cochlée de chargement en bloquant ainsi l'alimentation en granulés au brasero et lance le processus d'extinction de l'appareil.

POSSIBLES CAUSES	ACTIONS
Interventions possibles de l'utilisateur	
Défaut de nettoyage du brasero	Contrôlez que le brasero ne soit pas obstrué par les granulés ou les résidus de combustion. Consultez le manuel "INFORMATIONS SUR LE PRODUIT, L'INSTALLATION ET L'ENTRETIEN" au paragraphe "NETTOYAGE BRASERO ET SUPPORT BRASERO"
Entrée de l'air dans le foyer	Contrôlez la fermeture de la porte du foyer et la fermeture du tiroir à cendres externe au foyer (si présent)
Couvercle du réservoir à granulés est ouverte (pendant un temps plus long que celui maximum préfixé)	Contrôler la quantité de granulés présente dans le réservoir, si besoin le remplir puis refermer le couvercle
Opérations qui exigent l'intervention du C.A.T.	
Dispositif d'évacuation des fumées bouché - absence de tirage	Contrôle et nettoyage du système d'évacuation des fumées
Système d'évacuation trop long	Contrôlez la bonne installation de l'appareil et de l'installation
Joints de la porte et du conduit d'évacuation des fumées détériorés	Contrôle et éventuel remplacement par des pièces originales
Raccord de tuyau flexible de l'indicateur de vide obstrué	Démontage et nettoyage du raccord de tuyau flexible de raccordement de l'indicateur de vide
Tuyau en silicone de l'indicateur de vide bouché ou cassé	Démontage et nettoyage du tuyau en silicone et éventuel remplacement par des pièces de rechanges originales
Aspirateur des fumées défectueux	Contrôle et éventuel remplacement par des pièces originales
Carte électronique défectueuse	Contrôle et éventuel remplacement par des pièces originales
Moteur de la cochlée en panne	Contrôle et éventuel remplacement par des pièces originales
Capteur sur le réservoir défectueux ou raccordé de manière erronée (si présente)	Contrôle, vérification des branchements selon le schéma électrique et l'éventuelle remplacement par des pièces originales

Avertissement "E2"

Une anomalie au niveau du pressostat a été rencontrée au moment de l'allumage du produit. Le processus d'extinction est lancé.

POSSIBLES CAUSES	ACTIONS
Opérations qui exigent l'intervention du C.A.T.	
Pressostat défectueux	Contrôle et éventuel remplacement par des pièces originales
Tirage excessif du conduit de cheminée ou des conditions atmosphériques défavorables	Contrôle et éventuelle vérification du conduit
Moteur de la cochlée en panne	Contrôle, vérification des branchements selon le schéma électrique et l'éventuelle remplacement par des pièces originales

Avertissement "E3"

La température du réservoir de granulés a dépassé le seuil pré-programmé et pour éviter des écarts excessifs de température, le thermostat est intervenu. L'alimentation électrique est interrompue au niveau de la cochlée de chargement en bloquant ainsi l'alimentation en granulés au brasero et lance le processus d'extinction de l'appareil.

POSSIBLES CAUSES	ACTIONS
Interventions possibles de l'utilisateur	
Utilisation de granulés non conformes (type, composition, dimension, etc.)	Consulter l'option " <i>COMBUSTIBLE</i> "
Opérations qui exigent l'intervention du C.A.T.	
Dispositif d'évacuation des fumées bouché - absence de tirage	Contrôle et nettoyage du système d'évacuation des fumées
Problèmes de ventilation et d'élimination de la chaleur	Contrôle de la bonne installation de l'appareil (distances de sécurité, aération, paramètres, longueur d'évacuation des fumées élevée)
Thermostat défectueux ou raccordé de manière erronée	Contrôle, vérification des branchements selon le schéma électrique et l'éventuelle remplacement par des pièces originales
Carte électronique défectueuse	Contrôle et éventuel remplacement par des pièces originales



Si l'appareil est pourvu d'un thermostat à réarmement manuel, il est alors nécessaire de pourvoir manuellement au réarmement de celui-ci. Consultez le manuel "*INFORMATIONS SUR LE PRODUIT, L'INSTALLATION ET L'ENTRETIEN*" au paragraphe "*DISPOSITIFS DE SÉCURITÉ*" et "*NETTOYAGE ET ENTRETIEN*".

Avertissement "E4"

La température relevée par la sonde des fumées a dépassé les limites de sécurité préfixées. L'alimentation électrique est interrompue au niveau de la cochlée de chargement en bloquant ainsi l'alimentation en granulés au brasero et lance le processus d'extinction de l'appareil.

POSSIBLES CAUSES	ACTIONS
Interventions possibles de l'utilisateur	
Utilisation de granulés non conformes (type, composition, dimension, etc.)	Consulter l'option " <i>COMBUSTIBLE</i> "
Opérations qui exigent l'intervention du C.A.T.	
Dispositif d'évacuation des fumées bouché - absence de tirage	Contrôle et nettoyage du système d'évacuation des fumées
Problèmes de ventilation et d'élimination de la chaleur	Contrôle de la bonne installation de l'appareil (distances de sécurité, aération, paramètres, longueur d'évacuation des fumées élevée)
Carte électronique défectueuse	Contrôle et éventuel remplacement par des pièces originales
Sonde de contrôle de température de fumées défectueuse ou raccordée de manière erronée	Contrôle, vérification des branchements selon le schéma électrique et l'éventuelle remplacement par des pièces originales
Paramétrage erroné	Contrôle correct du paramétrage

Avertissement "E7"

La température relevée par la sonde des fumées et descendue en-dessous de la température minimale de fonctionnement. Le processus d'extinction de l'appareil est lancé.

POSSIBLES CAUSES	ACTIONS
Interventions possibles de l'utilisateur	
Réservoir vide ou vidange irrégulière	Contrôlez la quantité des granulés dans le réservoir et si nécessaire, remplissez-le. Consultez l'option " <i>COMBUSTIBLE</i> "
Utilisation de granulés non conformes (type, composition, dimension, etc.)	Consulter l'option " <i>COMBUSTIBLE</i> "
Défaut de nettoyage du brasero	Contrôlez que le brasero ne soit pas obstrué par les granulés ou les résidus de combustion. Consultez le manuel " <i>INFORMATIONS SUR LE PRODUIT, L'INSTALLATION ET L'ENTRETIEN</i> " au paragraphe " <i>NETTOYAGE BRASERO ET SUPPORT BRASERO</i> "

Opérations qui exigent l'intervention du C.A.T.	
Carte électronique défectueuse	Contrôle et éventuel remplacement par des pièces originales

Avertissement "E8"

Un dysfonctionnement de la sonde des fumées a été signalé.

POSSIBLES CAUSES**ACTIONS****Opérations qui exigent l'intervention du C.A.T.**

Carte électronique défectueuse	Contrôle et éventuel remplacement par des pièces originales
Sonde de contrôle de la température des fumées défectueuse, accidentellement déconnectée de son siège ou mal connectée	Contrôle, vérification des branchements selon le schéma électrique et l'éventuelle remplacement par des pièces originales

Avertissement "E9"

Durant l'allumage, le produit n'a pas atteint le seuil de température d'allumage durant le temps prévu.

POSSIBLES CAUSES**ACTIONS****Interventions possibles de l'utilisateur**

Réservoir vide ou vidange irrégulière	Contrôlez la quantité des granulés dans le réservoir et si nécessaire, remplissez-le. Consultez l'option "COMBUSTIBLE"
Utilisation de granulés non conformes (type, composition, dimension, etc.)	Consulter l'option "COMBUSTIBLE"
La cochlée ne s'est pas chargée entièrement	Consulter l'option "CHARGEMENT COCHLÉE"
Défaut de nettoyage du brasero	Contrôlez que le brasero ne soit pas obstrué par les granulés ou les résidus de combustion. Consultez le manuel "INFORMATIONS SUR LE PRODUIT, L'INSTALLATION ET L'ENTRETIEN" au paragraphe "NETTOYAGE BRASERO ET SUPPORT BRASERO"

Opérations qui exigent l'intervention du C.A.T.

Allumeur défectueux ou déconnecté	Contrôle et éventuel remplacement par des pièces originales
Carte électronique défectueuse	Contrôle et éventuel remplacement par des pièces originales

Avertissement "E10"

Un dysfonctionnement dans la lecture de la température ambiante a été détecté. Aucun signal sonore émis.

L'inconvénient ne comporte pas l'extinction de l'appareil, qui continuera à fonctionner normalement au niveau de puissance préétabli. La température ambiante programmée par l'utilisateur n'est toutefois pas considérée.

POSSIBLES CAUSES**ACTIONS****Interventions possibles de l'utilisateur**

Sonde de la température ambiante débranchée	Contrôlez si la sonde d'ambiance est correctement raccordée, et éventuellement rebranchez-la. Consultez le manuel "INFORMATIONS SUR LE PRODUIT, INSTALLATION ET ENTRETIEN" à la rubrique "BRANCHEMENTS ÉLECTRIQUES"
---	---

Opérations qui exigent l'intervention du C.A.T.

Sonde de température ambiante défectueuse	Contrôle et éventuel remplacement par des pièces originales
Carte électronique défectueuse	Contrôle et éventuel remplacement par des pièces originales

Avertissement "E12"

Un dysfonctionnement de l'aspirateur des fumées a été signalé. Le processus d'extinction de l'appareil est lancé.

POSSIBLES CAUSES**ACTIONS****Opérations qui exigent l'intervention du C.A.T.**

Encodeur défectueux ou déconnecté	Contrôle, vérification des branchements selon le schéma électrique et l'éventuelle remplacement par des pièces originales
Carte électronique défectueuse	Contrôle et éventuel remplacement par des pièces originales
Fusibles de protection	Contrôle et éventuel remplacement par des pièces originales

Avertissement "E14"

Le produit n'a pas atteint le seuil de température d'allumage dans le temps prévu.

POSSIBLES CAUSES	ACTIONS
Interventions possibles de l'utilisateur	
Réservoir vide ou vidange irrégulière	Contrôlez la quantité des granulés dans le réservoir et si nécessaire, remplissez-le. Consultez l'option "COMBUSTIBLE"
Utilisation de granulés non conformes (type, composition, dimension, etc.)	Consulter l'option "COMBUSTIBLE"
Défaut de nettoyage du brasero	Contrôlez que le brasero ne soit pas obstrué par les granulés ou les résidus de combustion. Consultez le manuel "INFORMATIONS SUR LE PRODUIT, L'INSTALLATION ET L'ENTRETIEN" au paragraphe "NETTOYAGE BRASERO ET SUPPORT BRASERO"
Opérations qui exigent l'intervention du C.A.T.	
Carte électronique défectueuse	Contrôle et éventuel remplacement par des pièces originales

Avertissement "E19"

Une sécurité externe raccordée au CONTACT ALARME s'est déclenchée.

Le processus d'extinction de l'appareil est lancé. L'intervention du C.A.T. (centre d'assistance technique autorisé) est nécessaire.

19.3 AUTRES ANOMALIES

Si durant le fonctionnement de la fumée s'échappe d'une quelconque partie de l'appareil ou du canal des fumées, éteignez immédiatement l'appareil et aérez le local. Une fois refroidi, contrôlez la raison de la fuite et si nécessaire, contactez le C.A.T. (centre d'assistance technique autorisé).

Échecs d'allumage fréquentes

Divers échecs d'allumage de l'appareil, régulièrement fréquents, pourraient être dus à :

- la composition ou la dimension des granulés ne sont pas conforme aux spécifications figurant dans la présente notice (faire référence au paragraphe "COMBUSTIBLE")
- la tension du réseau soit insuffisante.



Dans les cas susmentionnés, l'éventuelle intervention du C.A.T. (centre d'assistance technique autorisé) n'est pas couverte par la garantie car ce problème n'est pas imputable à un défaut de l'appareil.

Le panneau de commandes ne s'allume pas

POSSIBLES CAUSES	ACTIONS
Interventions possibles de l'utilisateur	
Absence d'alimentation électrique dans l'habitation	Faire vérifier l'installation électrique de l'habitation
L'appareil n'est pas sous tension	Vérifier que la fiche soit bien branchée au réseau et à l'appareil, et que d'éventuels interrupteurs de l'installation électrique soient actifs
Fusible de protection sur la prise d'alimentation brûlé (si elle est située à l'extérieur du produit sans le besoin de retirer des parties du revêtement)	Contrôle et éventuel remplacement par des pièces originales. Consulter le manuel "INFORMATIONS SUR LE PRODUIT, INSTALLATION ET ENTRETIEN" à l'option "REMPLACEMENT DES FUSIBLES"
Opérations qui exigent l'intervention du C.A.T.	
Fusibles de protection	Contrôle et éventuel remplacement par des pièces originales
Câble d'alimentation défectueux	Contrôle et éventuel remplacement par des pièces originales
Panneau de commandes défectueux	Contrôle et éventuel remplacement par des pièces originales
Câble de raccordement au panneau de commandes défectueux	Contrôle et éventuel remplacement par des pièces originales
Carte électronique défectueuse	Contrôle et éventuel remplacement par des pièces originales

L'appareil fonctionne pendant 10 minutes et s'arrête

Cette situation est accompagnée d'avertissements de sécurité, par conséquent veuillez consulter les explications relatives aux avertissements qui apparaissent.

Interruption de courant électrique (absence de tension)

Durant le fonctionnement, il est possible qu'une coupure de courant se présente (absence de tension). Voici ce qui se passe selon les situations:

Pendant l'allumage

- Une fois le courant rétabli, l'appareil se réactive et la procédure d'extinction commence.

Pendant le fonctionnement:**pendant un délai inférieur à 30 secondes**

- une fois le courant rétabli, l'appareil continue de fonctionner normalement.

pendant un délai supérieur à 30 secondes

- une fois le courant rétabli, l'appareil s'éteint et si les conditions le permettent, il se rallume.

Avec programmations CHRONO:**absence de tension à cheval sur l'horaire d'allumage**

- la commande n'a pas été effectuée
- une fois le courant rétabli, l'appareil ne démarre pas.

absence de tension à cheval sur l'heure d'extinction

- la commande n'a pas été effectuée
- l'appareil se comporte comme il est décrit pour le fonctionnement normal.

absence de tension pendant la tranche horaire de fonctionnement programmée

- l'appareil se comporte comme il est décrit pour le fonctionnement normal.

Une rubrique du menu n'est pas accessible

POSSIBLES CAUSES	ACTIONS
La fonction requiert un code d'accès	La fonction est destinée aux C.A.T. équipés de clé d'accès
La fonction n'est pas accessible puisque incompatible avec d'autres réglages	Consulter les instructions aux paragraphes correspondant à la fonction

Blank page with horizontal dashed lines for writing.



Via Montello, 22
31011 Asolo (TV) - ITALY
Tel. +39.04235271 - Fax +39.042355178
www.superiorstufe.com
e-mail: info@superiorstufe.com