

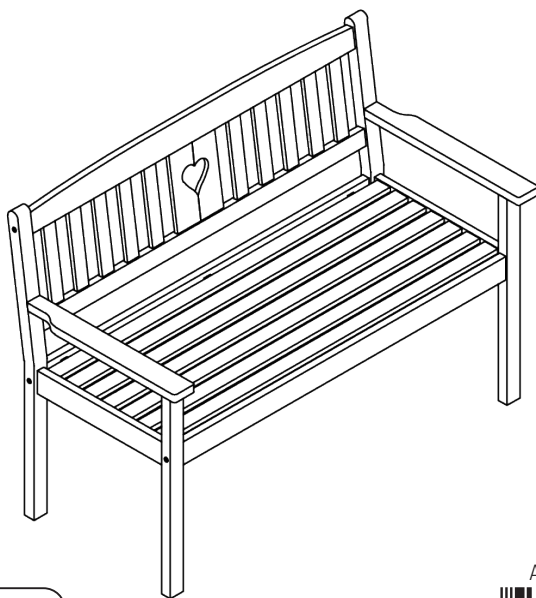

Montageanleitung
Instructions de montage
Istruzioni per l'assemblaggio

Bank Holz mit Herz Bankc avec cœur Panca in legno con cuore

aus Akazie | en acacia | in acacia



Art. Nr. 86243.01 / 45184



5 Jahre Garantie | 5 ans garantie | 5 anni garanzia

Die Garantie beginnt mit dem Kauf eines Artikels und endet entsprechend dem Datums-Andruck auf dem Kassenbeleg nach 5 Jahren. Dieser Garantieanspruch wird auch dann beibehalten, wenn ein Gerät in diesem Zeitraum durch ein Neues ersetzt wurde.

La garantie prend effet le jour de l'achat d'un article et expire 5 ans après la date imprimée sur le ticket de caisse. Si un appareil est remplacé par un neuf durant ce délai, vous conservez votre droit de garantie.

La garanzia decorre dall'acquisto di un articolo e decade dopo 5 anni dalla data stampata sullo scontrino. Il diritto alla garanzia viene mantenuto anche se, in questo stesso periodo, un apparecchio è stato sostituito con uno nuovo.

Vertrieb/Distribution:

LANDI Schweiz AG
Schulriederstrasse 5
CH-3293 Dotzigen
www.landi.ch
Tel: 0848000120



Entsorgung / Umweltschutz

Elimination / Protection de l'environnement

Smatimento / tutela dell'ambiente

Dieses Gerät nie im Hausmüll entsorgen. Nur offizielle Sammelstellen in der Gemeinde erfragen und nutzen. Bei unkontrolliert entsorgten Geräten können Schadstoffe austreten und die Nahrungsmittelkette, Flora und Fauna vergiften. Ihre Verkaufsstelle ist zur Rücknahme alter Geräte verpflichtet. Wir möchten Sie daher bitten, uns mit Ihrem aktiven Beitrag beim Umweltschutz zu unterstützen und dieses Gerät in Ihrer LANDI zurückzugeben. Die LANDI garantiert die fachgerechte Entsorgung gemäss den Richtlinien des BAFU.

Ne jamais mettre cet appareil au rebut avec des déchets ménagers. Utiliser uniquement des points de collecte officiels de la commune. Dans les appareils éliminés de manière non conforme, des polluants peuvent s'échapper et contaminer la chaîne alimentaire, la flore et la faune. Votre point de vente est obligé de reprendre les appareils usagés. Pour contribuer activement à la protection de l'environnement, nous vous prions de déposer cet appareil auprès de votre LANDI qui assure l'élimination appropriée et conforme aux directives du DFE.

Non smaltire mai quest'apparecchio nei rifiuti domestici. Utilizzare solamente i punti di raccolta ufficiali del comune. Nel caso di apparecchi smaltiti in modo non conforme, potrebbero insorgere sostanze inquinanti che contaminano la catena alimentare, la flora e la fauna. Il vostro punto di vendita è obbligato a riprendere gli apparecchi usati. Vi preghiamo di voler dare un contributo attivo alla tutela dell'ambiente riconsegnando questo utensile al vostro rivenditore LANDI. La società LANDI garantisce uno smaltimento corretto dell'utensile in conformità alle Direttive BAFU.

Lieferumfang | Contenu du paquet | Contenuto della consegna

Stellen Sie sicher, dass alle Teile geliefert wurden.

Vérifiez que toutes les pièces soient fournies.

Assicurarsi che tutte le parti siano state consegnate.

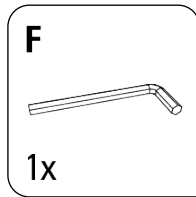
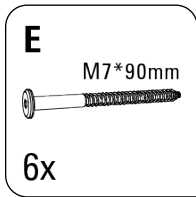
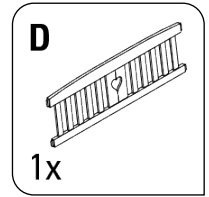
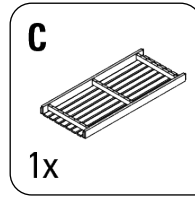
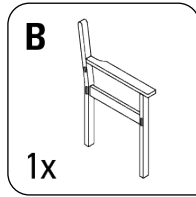
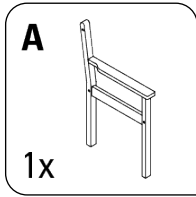

Montage | Montage | Montaggio

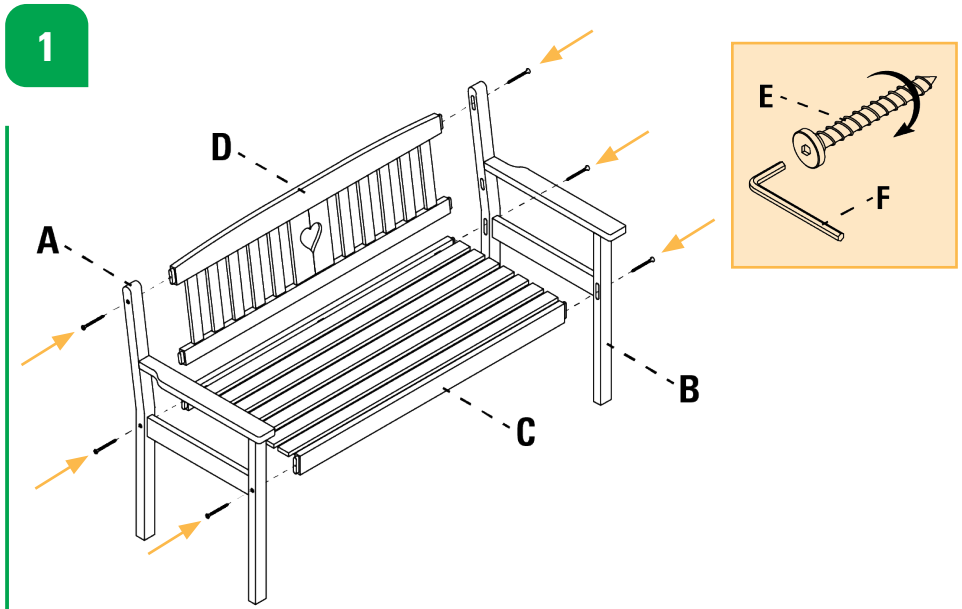

Pflegehinweise | Conseils d'entretien | Istruzioni di cura



Um die Oberflächen zu schützen, sollten Sie das Holz jährlich mit einem geeigneten Hartholzöl behandeln. Die Holzflächen wurden einmal vorbehandelt.

Pour protéger les surfaces, nous vous conseillons de traiter chaque année le bois avec une huile pour bois dur appropriée. Un apprêt a été appliqué une fois sur les surfaces en bois.

Per proteggere le superfici, occorre trattare il legno annualmente con un olio per legno duro adatto. Le superfici in legno sono state pretrattate una volta.



Holz ist ein natürliches Produkt und kann mit der Zeit durch äussere Witterungseinflüsse kleine Risse, Verbiegungen oder Unregelmässigkeiten bekommen.

Le bois est un produit naturel qui avec le temps, peut présenter de petites fissures, déformations ou irrégularités à cause des intempéries.

Il legno è un prodotto naturale e con il passare del tempo possono comparire piccole crepe, curvature o irregolarità a causa degli agenti atmosferici esterni.



Feucht abwischen und trocknen lassen.

Essuyer avec un chiffon humide et laisser sécher.

Pulire l'umidità e lasciare asciugare.



Nach Regen abwischen. Bei Nichtgebrauch abdecken.

Essuyer après la pluie. Couvrir lorsqu'on ne l'utilise pas.

Togliere dopo la pioggia. Copertura quando non in uso.



Nicht extremen Wetterbedingungen aussetzen (Starkregen, Unwetter, Kälte, extreme Sonneneinstrahlung).

Ne pas exposer à des conditions météorologiques extrêmes (fortes pluies, orages, froid, rayonnement solaire extrême).

Non esporre a condizioni meteorologiche estreme (pioggia battente, tempesta, freddo, radiazione solare estrema).



Überwinterung, trocken und frostgeschützt lagern.

Hibernation, stockage dans un endroit sec et à l'abri du froid.

Svernamento, immagazzinare in un luogo asciutto e antigelo.

Technische Angaben

Caractéristiques techniques

Dati tecnici

Abmessungen (L × T × H)

Dimensions (L × P × H)

Dimensioni (L × P × A)

127 × 61 × 90 cm

Max. Gesamtbelastung

Charge maximale admissible

Cario totale massimo

220 kg